

# Renvoi d'angle manuel



## RAM30

## Couple manuel jusqu'à 4Nm

- Renvoi d'angle pour application manuelle
- Rapport de 1:1
- Matières :  
Boîtier PA6 renforcé fibres de verre  
Engrenages coniques acier cémenté trempé

### Info.

- Ne convient pas pour des applications motorisées

### Accessoires

- Manivelle MBEX (tome 2 p.249)
- Arbre hexagonal AHEX (tome 2 p.248)

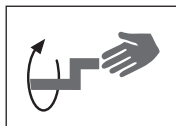
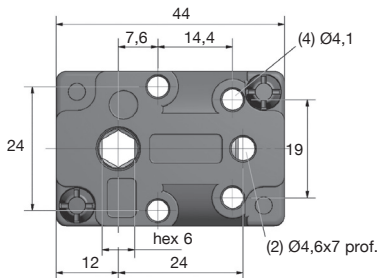
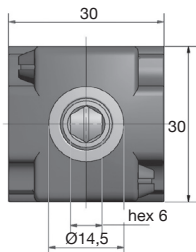

Pour application manuelle

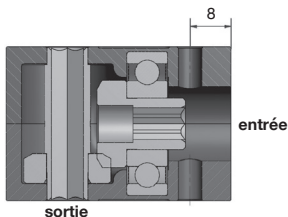

### REMISES

Qté	1+	10+	25+	50+
Rem. Prix	-5%	-15%	Sur demande	

Référence	Rapport	Entrée	Sortie	Couple maxi (Nm)	Stock*	Prix Uni. 1 à 9
RAM30-1	1:1	hex 6mm	hex 6mm	4	✓	65,57 €

\*Dans la limite du disponible - Dimensions en mm



# Renvoi d'angle manuel

## Couple manuel jusqu'à 6Nm

## RAM35

- Renvoi d'angle pour application manuelle
- Rapport de 1:1 à 2:1
- Matières :  
Boîtier PA6 renforcé fibres de verre  
Engrenages coniques acier cémenté trempé

### Info.

- Ne convient pas pour des applications motorisées

### Accessoires

- Manivelle MBEX (tome 2 p.249)
- Arbre hexagonal AHX (tome 2 p.248)

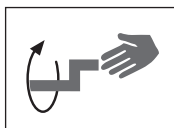
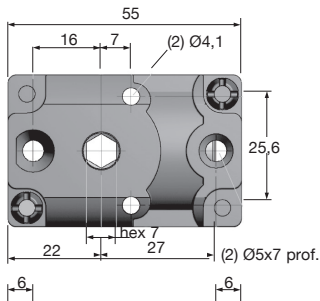
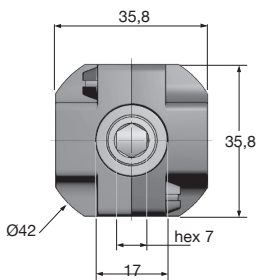

Pour application manuelle

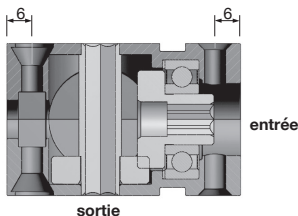

### REMISES

Qté	1+	10+	25+	50+
Rem. Prix	-5%	-15%	Sur demande	

Références	Rapport	Entrée	Sortie	Couple maxi (Nm)	Stock*	Prix Uni. 1 à 9
RAM35-1	1:1	hex 7mm	hex 7mm	6	✓	74,64 €
RAM35-2	2:1	hex 7mm	hex 7mm	6	✓	62,09 €

\*Dans la limite du disponible - Dimensions en mm