

PW
PSW

Couple roue et vis sans fin

Vis sans fin acier prétraité ou **inox**

Module
0,5

Qualité grade 7e



- **Qualité grade 7e** DIN 58405
- Angle de pression : 20°
- Matière :
Acier 35NCD6 prétraité 28HRC
Inox 303
- Epaisseur de dent selon DIN 58405

Info.

- Le couple est indicatif et est donné pour 100t/min

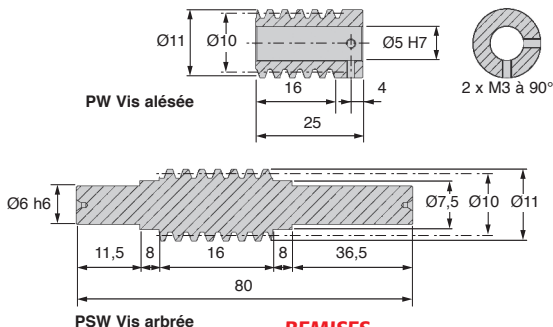

REMISES

Qté	1+	6+	19+	50+
Rem.	Prix	-5%	-10%	Sur demande

Références		Nombre de filets	Prix Uni. 1 à 5	
Acier	Inox		Acier	Inox
Vis alésée				
PW0.5-1	PW0.5-1S	1	67,37 €	80,81 €
PW0.5-2	PW0.5-2S	2	67,37 €	80,81 €
PW0.5-3	PW0.5-3S	3	67,37 €	80,81 €
PW0.5-4	PW0.5-4S	4	67,37 €	80,81 €
Vis arbrée				
PSW0.5-1	PSW0.5-1S	1	119,36 €	143,29 €
PSW0.5-2	PSW0.5-2S	2	119,36 €	143,29 €
PSW0.5-3	PSW0.5-3S	3	119,36 €	143,29 €
PSW0.5-4	PSW0.5-4S	4	119,36 €	143,29 €

Dimensions en mm

Couple roue et vis sans fin

PWG

Roue bronze

Module
0,5

- Qualité grade 7e DIN 58405
- Angle de pression : 20°
- Matière : Bronze CA104 (CuAl10Ni5Fe4)
- Epaisseur de dent selon DIN 3967

Options

- Changement d'alésage (H7)
- Rainure de clavette normalisée selon DIN 6885 (JS9)
- Trou taraudé
- Trou de goupille

Info.

- Le couple est indicatif et est donné pour 100t/min.
- Pour commander, ajouter le nombre de filets de la vis à la référence de la roue : ex. vis PW0.5-4, roue PWG0.5-15-4

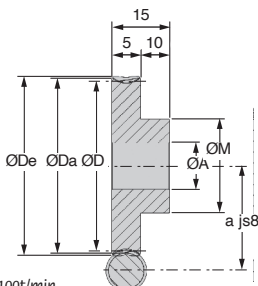

REMISES

Qté	1+	6+	19+	50+
Rem. Prix	-5%	-10%	Sur demande	

Références	Nbre dents	a	ØD	ØDa	ØDe	Alésage		Jeu théorique (mm)		Couple (Nm)	Prix Uni. 1 à 5
						ØA	ØM	Max.	Min.		
PWG0.5-18-1	18	9,50	9,00	10,00	10,50	3	7,50	0,073	-0,031	1,47	61,97 €
PWG0.5-19-1	19	9,75	9,50	10,50	11,00	4	8,00	0,073	-0,031	1,55	63,70 €
PWG0.5-20-1	20	10,00	10,00	11,00	11,50	4	8,00	0,073	-0,031	1,63	65,14 €
PWG0.5-21-1	21	10,25	10,50	11,50	12,00	4	8,00	0,075	-0,030	1,71	66,02 €
PWG0.5-22-1	22	10,50	11,00	12,00	12,50	4	8,00	0,075	-0,030	1,80	66,57 €
PWG0.5-23-1	23	10,75	11,50	12,50	13,00	4	8,00	0,075	-0,030	1,88	61,87 €
PWG0.5-24-1	24	11,00	12,00	13,00	13,50	5	10,00	0,075	-0,030	1,96	63,03 €
PWG0.5-25-1	25	11,25	12,50	13,50	14,00	5	10,00	0,080	-0,033	2,04	69,83 €
PWG0.5-26-1	26	11,50	13,00	14,00	14,50	5	10,00	0,080	-0,033	2,12	70,15 €
PWG0.5-27-1	27	11,75	13,50	14,50	15,00	5	10,00	0,080	-0,033	2,20	70,47 €
PWG0.5-28-1	28	12,00	14,00	15,00	15,50	5	10,00	0,080	-0,033	2,28	70,86 €
PWG0.5-29-1	29	12,25	14,50	15,50	16,00	6	12,50	0,080	-0,033	2,37	70,98 €
PWG0.5-30-1	30	12,50	15,00	16,00	16,50	6	12,50	0,080	-0,033	2,45	71,13 €
PWG0.5-32-1	32	13,00	16,00	17,00	17,50	6	12,50	0,080	-0,033	2,61	74,16 €
PWG0.5-35-1	35	13,75	17,50	18,50	19,00	6	12,50	0,080	-0,033	2,86	77,32 €
PWG0.5-40-1	40	15,00	20,00	21,00	21,50	6	15,00	0,080	-0,033	3,26	86,53 €
PWG0.5-45-1	45	16,25	22,50	23,50	24,00	6	15,00	0,080	-0,033	3,67	89,35 €
PWG0.5-48-1	48	17,00	24,00	25,00	25,50	6	15,00	0,080	-0,033	3,92	92,41 €
PWG0.5-50-1	50	17,50	25,00	26,00	26,50	6	15,00	0,080	-0,033	4,08	93,70 €
PWG0.5-55-1	55	18,75	27,50	28,50	29,00	6	15,00	0,087	-0,033	4,53	100,62 €
PWG0.5-60-1	60	20,00	30,00	31,00	31,50	8	20,00	0,087	-0,033	4,98	110,35 €
PWG0.5-65-1	65	21,25	32,50	33,50	34,00	8	20,00	0,087	-0,033	5,43	118,78 €
PWG0.5-68-1	68	22,00	34,00	35,00	35,50	8	20,00	0,087	-0,033	5,70	123,04 €
PWG0.5-70-1	70	22,50	35,00	36,00	36,50	8	20,00	0,087	-0,033	5,89	127,38 €
PWG0.5-72-1	72	23,00	36,00	37,00	37,50	8	20,00	0,087	-0,033	6,07	131,62 €
PWG0.5-75-1	75	23,75	37,50	38,50	39,00	8	20,00	0,087	-0,033	6,35	135,89 €
PWG0.5-78-1	78	24,50	39,00	40,00	40,50	8	30,00	0,087	-0,033	6,62	140,41 €
PWG0.5-80-1	80	25,00	40,00	41,00	41,50	8	30,00	0,087	-0,033	6,81	145,02 €

Au choix : toute roue de 18 dents jusqu'à 80 dents

Dimensions en mm

PW
PSW

Couple roue et vis sans fin

Vis sans fin acier prétraité ou **inox**

Module
1,0

Qualité grade 7e25



- **Qualité grade 7e25** DIN 3974
- Angle de pression : 20°
- Matière :
Acier 35NCD6 prétraité 28HRC
Inox 303
- Epaisseur de dent selon DIN 3967

Info.

- Le couple est indicatif et est donné pour 100t/min

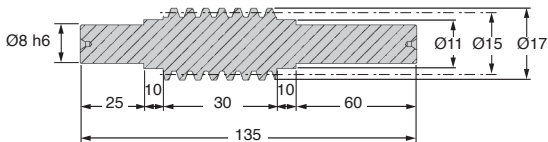
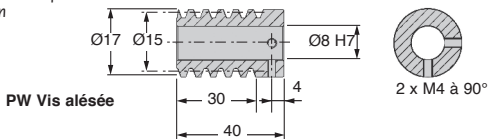

REMISES

Qté	1+	6+	19+	50+
Rem. Prix	-5%	-10%	Sur demande	

Références		Nombre de filets	Prix Uni. 1 à 5	
Acier	Inox		Acier	Inox
Vis alésée				
PW1.0-1	PW1.0-1S	1	88,96 €	106,77 €
PW1.0-2	PW1.0-2S	2	88,96 €	106,77 €
PW1.0-3	PW1.0-3S	3	88,96 €	106,77 €
PW1.0-4	PW1.0-4S	4	88,96 €	106,77 €
Vis arbrée				
PSW1.0-1	PSW1.0-1S	1	143,90 €	172,72 €
PSW1.0-2	PSW1.0-2S	2	143,90 €	172,72 €
PSW1.0-3	PSW1.0-3S	3	143,90 €	172,72 €
PSW1.0-4	PSW1.0-4S	4	143,90 €	172,72 €

Dimensions en mm

Couple roue et vis sans fin

PWG

Roue bronze

Module
1,0

- Qualité grade 7e25 DIN 3974
- Angle de pression : 20°
- Matière : Bronze CA104 (CuAl10Ni5Fe4)
- Epaisseur de dent selon DIN 3967

Options

- Changement d'alésage (H7)
- Rainure de clavette normalisée selon DIN 6885 (JS9)
- Trou taraudé
- Trou de goupille

Info.

- Le couple est indicatif et est donné pour 100t/min.
- Pour commander, ajouter le nombre de filets de la vis à la référence de la roue :
ex. vis PW1.0-4, roue PWG1.0-15-4

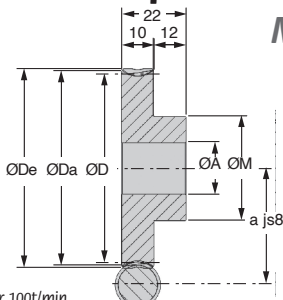

REMISES

Qté	1+	6+	19+	50+
Rem. Prix	-5%	-10%	Sur demande	

Références	Nbre dents	a	ØD	ØDa	ØDe	Alésage ØA	ØM	Jeu théorique (mm) Max. - Min.	Couple (Nm)	Prix Uni. 1 à 5
PWG1.0-15-1	15	15,00	15	17	18	5	12	0,112 - 0,042	2,05	95,23 €
PWG1.0-16-1	16	15,50	16	18	19	5	12	0,112 - 0,042	2,31	97,51 €
PWG1.0-17-1	17	16,00	17	19	20	5	12	0,112 - 0,042	2,57	98,16 €
PWG1.0-18-1	18	16,50	18	20	21	5	12	0,112 - 0,042	2,85	99,30 €
PWG1.0-19-1	19	17,00	19	21	22	5	12	0,112 - 0,042	3,14	99,62 €
PWG1.0-20-1	20	17,50	20	22	23	5	12	0,112 - 0,042	3,45	100,23 €
PWG1.0-21-1	21	18,00	21	23	24	5	12	0,112 - 0,042	3,76	100,78 €
PWG1.0-22-1	22	18,50	22	24	25	5	12	0,114 - 0,040	4,09	101,81 €
PWG1.0-23-1	23	19,00	23	25	26	5	12	0,114 - 0,040	4,43	102,78 €
PWG1.0-24-1	24	19,50	24	26	27	6	20	0,114 - 0,040	4,79	105,67 €
PWG1.0-25-1	25	20,00	25	27	28	6	20	0,114 - 0,040	5,15	110,14 €
PWG1.0-26-1	26	20,50	26	28	29	6	20	0,114 - 0,040	5,53	111,49 €
PWG1.0-27-1	27	21,00	27	29	30	6	20	0,114 - 0,040	5,92	113,62 €
PWG1.0-28-1	28	21,50	28	30	31	6	20	0,114 - 0,040	6,32	114,40 €
PWG1.0-29-1	29	22,00	29	31	32	8	25	0,114 - 0,040	6,73	116,30 €
PWG1.0-30-1	30	22,50	30	32	33	8	25	0,114 - 0,040	7,15	117,99 €
PWG1.0-35-1	35	25,00	35	37	38	8	25	0,114 - 0,040	9,44	142,62 €
PWG1.0-40-1	40	27,50	40	42	43	10	35	0,114 - 0,040	12,00	167,50 €
PWG1.0-45-1	45	30,00	45	47	48	10	35	0,114 - 0,040	14,84	194,27 €
PWG1.0-48-1	48	31,50	48	50	51	10	35	0,116 - 0,038	16,67	207,84 €
PWG1.0-50-1	50	32,50	50	52	53	10	35	0,116 - 0,038	17,94	223,63 €
PWG1.0-52-1	52	33,50	52	54	55	10	35	0,136 - 0,048	19,25	227,23 €
PWG1.0-55-1	55	35,00	55	57	58	10	35	0,136 - 0,048	21,29	235,04 €
PWG1.0-60-1	60	37,50	60	62	63	10	40	0,136 - 0,048	24,90	246,28 €
PWG1.0-65-1	65	40,00	65	67	68	10	40	0,136 - 0,048	28,76	266,44 €
PWG1.0-70-1	70	42,50	70	72	73	10	40	0,136 - 0,048	32,87	287,62 €
PWG1.0-75-1	75	45,00	75	77	78	10	40	0,136 - 0,048	37,21	301,60 €
PWG1.0-80-1	80	47,50	80	82	83	10	50	0,136 - 0,048	41,80	365,78 €

Au choix : toute roue de 15 dents jusqu'à 80 dents

Dimensions en mm

PW
PSW

Couple roue et vis sans fin

Vis sans fin acier prétraité ou **inox**

Module
1,5

Qualité grade 7e25



- **Qualité grade 7e25 DIN 3974**
- Angle de pression : 20°
- Matière :
 - Acier 35NCD6 prétraité 28HRC
 - Inox 303
- Epaisseur de dent selon DIN 3967

Info.

- Le couple est indicatif et est donné pour 100t/min

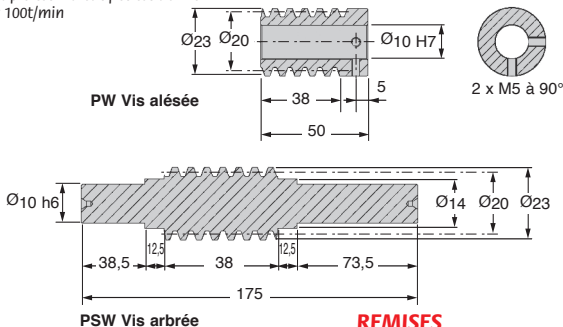

REMISES

Qté	1+	6+	19+	50+
Rem. Prix	-5%	-10%	Sur demande	

Références		Nombre de filets	Prix Uni. 1 à 5	
Acier	Inox		Acier	Inox
Vis alésée				
PW1.5-1	PW1.5-1S	1	98,73 €	128,37 €
PW1.5-2	PW1.5-2S	2	98,73 €	128,37 €
PW1.5-3	PW1.5-3S	3	98,73 €	128,37 €
PW1.5-4	PW1.5-4S	4	98,73 €	128,37 €
Vis arbrée				
PSW1.5-1	PSW1.5-1S	1	167,86 €	218,26 €
PSW1.5-2	PSW1.5-2S	2	167,86 €	218,26 €
PSW1.5-3	PSW1.5-3S	3	167,86 €	218,26 €
PSW1.5-4	PSW1.5-4S	4	167,86 €	218,26 €

Dimensions en mm

Couple roue et vis sans fin

PWG

Roue bronze

Module
1,5

- Qualité grade 7e25 DIN 3974
- Angle de pression : 20°
- Matière : Bronze CA104 (CuAl10Ni5Fe4)
- Epaisseur de dent selon DIN 3967

Options

- Changement d'alésage (H7)
- Rainure de clavette normalisée selon DIN 6885 (JS9)
- Trou taraudé
- Trou de goupille

Info.

- Le couple est indicatif et est donné pour 100t/min.
- Pour commander, ajouter le nombre de filets de la vis à la référence de la roue :
ex. vis PW1.5-4, roue PWG1.5-15-4

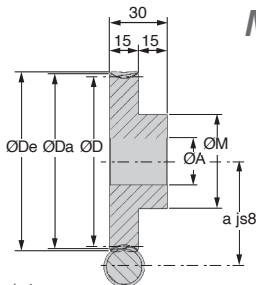

REMISES

Qté	1+	6+	19+	50+
Rem.	Prix	-5%	-10%	Sur demande

Références	Nbre dents	a	ØD	ØDa	ØDe	Alésage		Jeu théorique (mm)		Couple (Nm)	Prix Uni. 1 à 5
						ØA	ØM	Max.	- Min.		
PWG1.5-15-1	15	21,25	22,50	25,50	27,00	6	20	0,114	-0,040	5,29	135,14 €
PWG1.5-16-1	16	22,00	24,00	27,00	28,50	6	20	0,114	-0,040	5,95	139,73 €
PWG1.5-17-1	17	22,75	25,50	28,50	30,00	6	20	0,114	-0,040	6,63	142,49 €
PWG1.5-18-1	18	23,50	27,00	30,00	31,50	6	20	0,114	-0,040	7,35	144,37 €
PWG1.5-19-1	19	24,25	28,50	31,50	33,00	6	20	0,114	-0,040	8,10	146,87 €
PWG1.5-20-1	20	25,00	30,00	33,00	34,50	6	20	0,114	-0,040	8,89	148,90 €
PWG1.5-21-1	21	25,75	31,50	34,50	36,00	8	25	0,114	-0,040	9,70	151,23 €
PWG1.5-22-1	22	26,50	33,00	36,00	37,50	8	25	0,114	-0,040	10,72	153,72 €
PWG1.5-23-1	23	27,25	34,50	37,50	39,00	8	25	0,114	-0,040	11,62	155,83 €
PWG1.5-24-1	24	28,00	36,00	39,00	40,50	8	25	0,114	-0,040	12,54	158,99 €
PWG1.5-25-1	25	28,75	37,50	40,50	42,00	8	25	0,114	-0,040	13,72	163,61 €
PWG1.5-26-1	26	29,50	39,00	42,00	43,50	8	25	0,114	-0,040	14,72	166,21 €
PWG1.5-27-1	27	30,25	40,50	43,50	45,00	8	25	0,117	-0,038	15,89	169,50 €
PWG1.5-28-1	28	31,00	42,00	45,00	46,50	8	25	0,117	-0,038	16,96	171,89 €
PWG1.5-29-1	29	31,75	43,50	46,50	48,00	10	35	0,117	-0,038	18,07	175,56 €
PWG1.5-30-1	30	32,50	45,00	48,00	49,50	10	35	0,117	-0,038	19,36	180,23 €
PWG1.5-35-1	35	36,25	52,50	55,50	57,00	10	35	0,137	-0,048	25,55	223,97 €
PWG1.5-40-1	40	40,00	60,00	63,00	64,50	12	45	0,137	-0,048	32,49	273,75 €
PWG1.5-45-1	45	43,75	67,50	70,50	72,00	12	45	0,137	-0,048	40,80	342,27 €
PWG1.5-48-1	48	46,00	72,00	75,00	76,50	12	45	0,137	-0,048	45,83	384,41 €
PWG1.5-50-1	50	47,50	75,00	78,00	79,50	14	55	0,137	-0,048	50,09	413,71 €
PWG1.5-55-1	55	51,25	82,50	85,50	87,00	14	55	0,139	-0,045	59,47	492,15 €
PWG1.5-60-1	60	55,00	90,00	93,00	94,50	14	55	0,139	-0,045	69,55	577,09 €
PWG1.5-65-1	65	58,75	97,50	100,50	102,00	14	55	0,139	-0,045	83,42	659,35 €
PWG1.5-70-1	70	62,50	105,00	108,00	109,50	16	65	0,139	-0,045	95,32	756,46 €
PWG1.5-75-1	75	66,25	112,50	115,50	117,00	16	65	0,139	-0,045	107,92	860,01 €
PWG1.5-78-1	78	68,50	117,00	120,00	121,50	16	65	0,139	-0,045	115,82	925,71 €
PWG1.5-80-1	80	70,00	120,00	123,00	124,50	16	65	0,139	-0,045	121,32	970,58 €

Au choix : toute roue de 15 dents jusqu'à 80 dents

Dimensions en mm

PW
PSW

Couple roue et vis sans fin

Vis sans fin acier prétraité ou **inox**

Module
2,0

Qualité grade 7e25



- **Qualité grade 7e25 DIN 3974**
- Angle de pression : 20°
- Matière :
 - Acier 35NCD6 prétraité 28HRC
 - Inox 303
- Epaisseur de dent selon DIN 3967

Info.

- Le couple est indicatif et est donné pour 100t/min

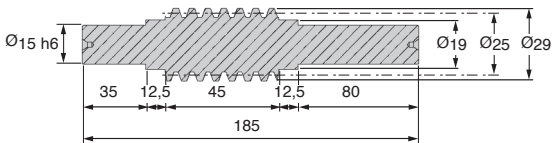
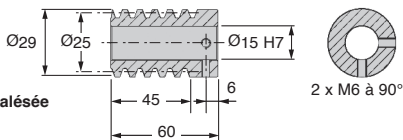

REMISES

Qté	1+	6+	19+	50+
Rem. Prix	-5%	-10%	Sur demande	

Références		Nombre de filets	Prix Uni. 1 à 5	
Acier	Inox		Acier	Inox
Vis alésée				
PW2.0-1	PW2.0-1S	1	150,45 €	203,16 €
PW2.0-2	PW2.0-2S	2	150,45 €	203,16 €
PW2.0-3	PW2.0-3S	3	150,45 €	203,16 €
PW2.0-4	PW2.0-4S	4	150,45 €	203,16 €
Vis abrée				
PSW2.0-1	PSW2.0-1S	1	228,21 €	308,12 €
PSW2.0-2	PSW2.0-2S	2	228,21 €	308,12 €
PSW2.0-3	PSW2.0-3S	3	228,21 €	308,12 €
PSW2.0-4	PSW2.0-4S	4	228,21 €	308,12 €

Dimensions en mm

Couple roue et vis sans fin

PWG

Roue bronze

Module
2,0

- Qualité grade 7e25 DIN 3974
- Angle de pression : 20°
- Matière : Bronze CA104 (CuAl10Ni5Fe4)
- Epaisseur de dent selon DIN 3967

Options

- Changement d'alésage (H7)
- Rainure de clavette normalisée selon DIN 6885 (JS9)
- Trou taraudé
- Trou de goupille

Info.

- Le couple est indicatif et est donné pour 100t/min.
- Pour commander, ajouter le nombre de filets de la vis à la référence de la roue :
ex. vis PW2.0-4, roue PWG2.0-15-4

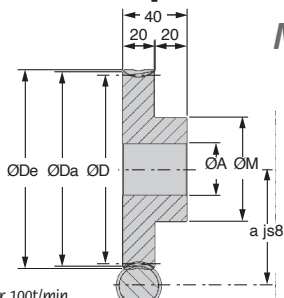

REMISES

Qté	1+	6+	19+	50+
Rem. Prix	-5%	-10%	Sur demande	

Références	Nbre dents	a	ØD	ØDa	ØDe	Alésage		Jeu théorique (mm)		Couple (Nm)	Prix Uni. 1 à 5
						ØA	ØM	Max.	Min.		
PWG2.0-15-1	15	27,50	30	34	36	10	25	0,114 - 0,040	11,30	265,17 €	
PWG2.0-16-1	16	28,50	32	36	38	10	25	0,114 - 0,040	12,69	280,32 €	
PWG2.0-17-1	17	29,50	34	38	40	10	25	0,114 - 0,040	14,16	285,64 €	
PWG2.0-18-1	18	30,50	36	40	42	10	25	0,117 - 0,038	15,69	291,00 €	
PWG2.0-19-1	19	31,50	38	42	44	10	25	0,117 - 0,038	17,30	296,49 €	
PWG2.0-20-1	20	32,50	40	44	46	10	25	0,117 - 0,038	19,29	301,85 €	
PWG2.0-21-1	21	33,50	42	46	48	12	35	0,117 - 0,038	21,06	318,81 €	
PWG2.0-22-1	22	34,50	44	48	50	12	35	0,117 - 0,038	23,27	337,94 €	
PWG2.0-23-1	23	35,50	46	50	52	12	35	0,117 - 0,038	25,62	347,38 €	
PWG2.0-24-1	24	36,50	48	52	54	12	35	0,117 - 0,038	28,09	356,15 €	
PWG2.0-25-1	25	37,50	50	54	56	12	35	0,117 - 0,038	30,24	365,46 €	
PWG2.0-26-1	26	38,50	52	56	58	12	35	0,137 - 0,048	32,45	374,37 €	
PWG2.0-27-1	27	39,50	54	58	60	12	35	0,137 - 0,048	34,73	377,29 €	
PWG2.0-28-1	28	40,50	56	60	62	12	35	0,137 - 0,048	37,08	383,40 €	
PWG2.0-29-1	29	41,50	58	62	64	14	50	0,137 - 0,048	39,50	389,45 €	
PWG2.0-30-1	30	42,50	60	64	66	14	50	0,137 - 0,048	41,98	392,48 €	
PWG2.0-32-1	32	44,50	64	68	70	14	50	0,137 - 0,048	47,15	407,56 €	
PWG2.0-35-1	35	47,50	70	74	76	14	50	0,137 - 0,048	55,41	478,41 €	
PWG2.0-38-1	38	50,50	76	80	82	14	50	0,139 - 0,045	64,25	554,88 €	
PWG2.0-40-1	40	52,50	80	84	86	14	50	0,139 - 0,045	70,46	609,00 €	
PWG2.0-42-1	42	54,50	84	88	90	14	50	0,139 - 0,045	76,93	665,75 €	
PWG2.0-45-1	45	57,50	90	94	96	14	50	0,139 - 0,045	88,46	755,29 €	
PWG2.0-48-1	48	60,50	96	100	102	14	50	0,139 - 0,045	99,36	845,57 €	
PWG2.0-50-1	50	62,50	100	104	106	16	65	0,139 - 0,045	106,94	911,67 €	
PWG2.0-52-1	52	64,50	104	108	110	16	65	0,139 - 0,045	114,76	980,64 €	
PWG2.0-55-1	55	67,50	110	114	116	16	65	0,139 - 0,045	126,95	1 078,07 €	
PWG2.0-58-1	58	70,50	116	120	122	16	65	0,139 - 0,045	139,68	1 190,59 €	
PWG2.0-60-1	60	72,50	120	124	126	16	65	0,139 - 0,045	153,04	1 268,65 €	

Au choix : toute roue de 15 dents jusqu'à 60 dents

Dimensions en mm

PW
PSW

Couple roue et vis sans fin

Vis sans fin acier prétraité ou **inox**

Module
2,5

Qualité grade 7e25



- **Qualité grade 7e25 DIN 3974**
- Angle de pression : 20°
- Matière :
 - Acier 35NCD6 prétraité 28HRC
 - Inox 303
- Epaisseur de dent selon DIN 3967

Info.

- Le couple est indicatif et est donné pour 100t/min

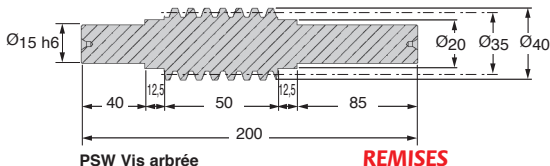
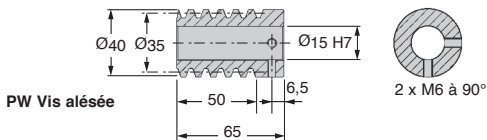

REMISES

Qté	1+	6+	19+	50+
Rem. Prix	-5%	-10%	Sur demande	

Références		Nombre de filets	Prix Uni. 1 à 5	
Acier	Inox		Acier	Inox
Vis alésée				
PW2.5-1	PW2.5-1S	1	232,89 €	314,50 €
PW2.5-2	PW2.5-2S	2	232,89 €	314,50 €
PW2.5-3	PW2.5-3S	3	232,89 €	314,50 €
PW2.5-4	PW2.5-4S	4	232,89 €	314,50 €
Vis abrée				
PSW2.5-1	PSW2.5-1S	1	342,40 €	462,30 €
PSW2.5-2	PSW2.5-2S	2	342,40 €	462,30 €
PSW2.5-3	PSW2.5-3S	3	342,40 €	462,30 €
PSW2.5-4	PSW2.5-4S	4	342,40 €	462,30 €

Dimensions en mm

Couple roue et vis sans fin

PWG

Roue bronze

Module
2,5

- Qualité grade 7e25 DIN 3974
- Angle de pression : 20°
- Matière : Bronze CA104 (CuAl10Ni5Fe4)
- Epaisseur de dent selon DIN 3967

Options

- Changement d'alésage (H7)
- Rainure de clavette normalisée selon DIN 6885 (JS9)
- Trou taraudé
- Trou de goupille

Info.

- Le couple est indicatif et est donné pour 100t/min.
- Pour commander, ajouter le nombre de filets de la vis à la référence de la roue :
ex. vis PW2.5-4, roue PWG2.5-15-4

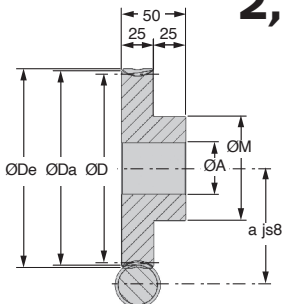

REMISES

Qté	1+	6+	19+	50+
Rem. Prix	-5%	-10%	Sur demande	

Références	Nbre dents	a	ØD	ØDa	ØDe	Alésage ØA	ØM	Jeu théorique (mm)		Couple (Nm)	Prix Uni. 1 à 5
								Max.	Min.		
PWG2.5-15-1	15	36,25	37,50	42,50	45,00	10	30	0,116	-0,038	22,38	297,91 €
PWG2.5-16-1	16	37,50	40,00	45,00	47,50	10	30	0,116	-0,038	25,13	304,41 €
PWG2.5-17-1	17	38,75	42,50	47,50	50,00	10	30	0,116	-0,038	28,52	310,71 €
PWG2.5-18-1	18	40,00	45,00	50,00	52,50	10	30	0,116	-0,038	31,61	329,05 €
PWG2.5-19-1	19	41,25	47,50	52,50	55,00	10	30	0,116	-0,038	34,84	347,29 €
PWG2.5-20-1	20	42,50	50,00	55,00	57,50	10	30	0,116	-0,038	38,85	365,59 €
PWG2.5-21-1	21	43,75	52,50	57,50	60,00	12	45	0,137	-0,048	42,42	374,63 €
PWG2.5-22-1	22	45,00	55,00	60,00	62,50	12	45	0,137	-0,048	46,12	382,09 €
PWG2.5-23-1	23	46,25	57,50	62,50	65,00	12	45	0,137	-0,048	49,97	397,02 €
PWG2.5-24-1	24	47,50	60,00	65,00	67,50	12	45	0,137	-0,048	53,95	402,19 €
PWG2.5-25-1	25	48,75	62,50	67,50	70,00	12	45	0,137	-0,048	58,06	406,47 €
PWG2.5-26-1	26	50,00	65,00	70,00	72,50	12	45	0,137	-0,048	63,34	410,93 €
PWG2.5-27-1	27	51,25	67,50	72,50	75,00	12	45	0,139	-0,045	67,80	414,22 €
PWG2.5-28-1	28	52,50	70,00	75,00	77,50	12	45	0,139	-0,045	72,38	416,72 €
PWG2.5-29-1	29	53,75	72,50	77,50	80,00	14	55	0,139	-0,045	77,10	420,98 €
PWG2.5-30-1	30	55,00	75,00	80,00	82,50	14	55	0,139	-0,045	83,97	424,36 €
PWG2.5-32-1	32	57,50	80,00	85,00	87,50	14	55	0,139	-0,045	94,31	519,67 €
PWG2.5-35-1	35	61,25	87,50	92,50	95,00	14	55	0,139	-0,045	110,82	577,82 €
PWG2.5-38-1	38	65,00	95,00	100,00	102,50	14	55	0,139	-0,045	129,53	675,42 €
PWG2.5-40-1	40	67,50	100,00	105,00	107,50	14	55	0,139	-0,045	142,06	754,89 €
PWG2.5-42-1	42	70,00	105,00	110,00	112,50	16	65	0,139	-0,045	157,56	844,59 €
PWG2.5-45-1	45	73,75	112,50	117,50	120,00	16	65	0,139	-0,045	178,40	934,21 €
PWG2.5-48-1	48	77,50	120,00	125,00	127,50	16	65	0,139	-0,045	200,93	1 034,85 €

Au choix : toute roue de 15 dents jusqu'à 48 dents

Dimensions en mm

PW
PSW

Couple roue et vis sans fin

Vis sans fin acier prétraité ou **inox**

Module
3,0

Qualité grade 7e25



- **Qualité grade 7e25 DIN 3974**
- Angle de pression : 20°
- Matière :
 - Acier 35NCD6 prétraité 28HRC
 - Inox 303
- Epaisseur de dent selon DIN 3967

Info.

- Le couple est indicatif et est donné pour 100t/min

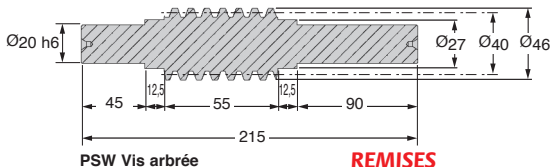
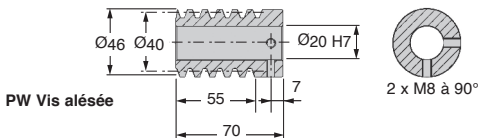

REMISES

Qté	1+	6+	19+	50+
Rem. Prix	-5%	-10%	Sur demande	

Références		Nombre de filets	Prix Uni. 1 à 5	
Acier	Inox		Acier	Inox
Vis alésée				
PW3.0-1	PW3.0-1S	1	273,09 €	368,78 €
PW3.0-2	PW3.0-2S	2	273,09 €	368,78 €
PW3.0-3	PW3.0-3S	3	273,09 €	368,78 €
PW3.0-4	PW3.0-4S	4	273,09 €	368,78 €
Vis arbree				
PSW3.0-1	PSW3.0-1S	1	390,79 €	527,68 €
PSW3.0-2	PSW3.0-2S	2	390,79 €	527,68 €
PSW3.0-3	PSW3.0-3S	3	390,79 €	527,68 €
PSW3.0-4	PSW3.0-4S	4	390,79 €	527,68 €

Dimensions en mm

Couple roue et vis sans fin

Roue bronze

PWG
Module
3,0

- Qualité grade 7e25 DIN 3974
- Angle de pression : 20°
- Matière : Bronze CA104 (CuAl10Ni5Fe4)
- Epaisseur de dent selon DIN 3967

Options

- Changement d'alésage (H7)
- Rainure de clavette normalisée selon DIN 6885 (JS9)
- Trou taraudé
- Trou de goupille

Info.

- Le couple est indicatif et est donné pour 100t/min.
- Pour commander, ajouter le nombre de filets de la vis à la référence de la roue : ex. vis PW3.0-4, roue PWG3.0-15-4

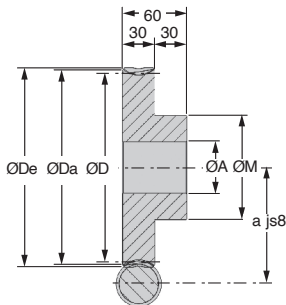

REMISES

Qté	1+	6+	19+	50+
Rem. Prix	-5%	-10%	Sur demande	

Références	Nbre dents	a	ØD	ØDa	ØDe	Alésage ØA	ØM	Jeu théorique (mm) Max. - Min.	Couple (Nm) 1 à 5	Prix Uni.
PWG3.0-15-1	15	42,50	45	51	54	12	35	0,117 - 0,038	33,19	315,03 €
PWG3.0-16-1	16	44,00	48	54	57	12	35	0,117 - 0,038	37,27	327,05 €
PWG3.0-17-1	17	45,50	51	57	60	12	35	0,137 - 0,048	41,57	347,53 €
PWG3.0-18-1	18	47,00	54	60	63	12	35	0,137 - 0,048	46,08	367,89 €
PWG3.0-19-1	19	48,50	57	63	66	12	35	0,137 - 0,048	51,73	388,37 €
PWG3.0-20-1	20	50,00	60	66	69	12	35	0,137 - 0,048	56,73	398,09 €
PWG3.0-21-1	21	51,50	63	69	72	14	50	0,139 - 0,045	63,06	429,28 €
PWG3.0-22-1	22	53,00	66	72	75	14	50	0,139 - 0,045	68,57	449,77 €
PWG3.0-23-1	23	54,50	69	75	78	14	50	0,139 - 0,045	74,28	464,59 €
PWG3.0-24-1	24	56,00	72	78	81	14	50	0,139 - 0,045	81,63	471,23 €
PWG3.0-25-1	25	57,50	75	81	84	14	50	0,139 - 0,045	87,85	479,41 €
PWG3.0-26-1	26	59,00	78	84	87	14	50	0,139 - 0,045	94,28	547,57 €
PWG3.0-27-1	27	60,50	81	87	90	14	50	0,139 - 0,045	101,79	586,88 €
PWG3.0-28-1	28	62,00	84	90	93	14	50	0,139 - 0,045	108,68	632,43 €
PWG3.0-29-1	29	63,50	87	93	96	16	65	0,139 - 0,045	116,77	661,90 €
PWG3.0-30-1	30	65,00	90	96	99	16	65	0,139 - 0,045	124,12	690,12 €
PWG3.0-32-1	32	68,00	96	102	105	16	65	0,139 - 0,045	139,41	816,12 €
PWG3.0-35-1	35	72,50	105	111	114	16	65	0,139 - 0,045	163,81	939,66 €
PWG3.0-38-1	38	77,00	114	120	123	16	65	0,139 - 0,045	196,49	1 060,01 €
PWG3.0-40-1	40	80,00	120	126	129	16	65	0,139 - 0,045	215,50	1 227,37 €

Au choix : toute roue de 15 dents jusqu'à 40 dents

Dimensions en mm