

Pied d'ameublement réglable

Pour tube carré

PTCR

Pied pour meuble avec réglage en hauteur simple

- Pour tubes carrés 20x20mm à 50x50mm
- Tourner pour régler en hauteur
- T° d'utilisation -30°C à +80°C
- Matières:

Thermoplastique PA12 noir

Avantages

- Réglage en hauteur facile
- Montage facile dans le tube par emmanchement en force

Info

- Vendu par multiple, nous contacter.



Exemple d'application

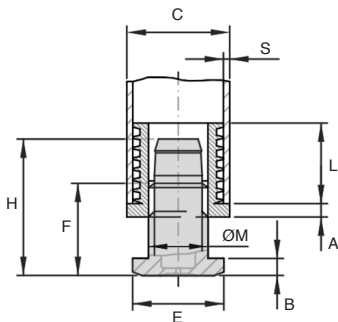
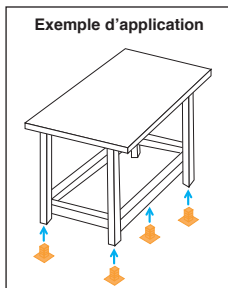

REMISES

Qté	1+	60+	100+	200+
Rem.	Prix -5% -10%			Sur demande

Référence	C	E	A	B	ØM	F	L	H	S	Prix uni. 1 à 59
PTCR20-M10	20	20	5	4	M10	24	16,7	-	1,5 - 2	1,88 €
PTCR25-M16	25	24	5	5	M16	22	20	34,5	1,5 - 2	2,08 €
PTCR30-M22	30	28	5	5	M22	20	19,5	45,5	1,5 - 2	1,96 €
PTCR35-M22	35	28	5	5	M22	21,5	29,3	34,5	1,5 - 2	3,04 €
PTCR40-M22	40	28	5	5	M22	21,5	29,3	34,5	1,5 - 2	3,48 €
PTCR50-M30	50	41	5	5	M30	28	29,3	45,5	1,5 - 2	4,72 €

*Dans la limite du disponible - Dimensions en mm

Pied d'ameublement télescopique **Inox** **Inx**

PTMR

A tige filetée

Pied pour meuble avec réglage en hauteur simple

- Tourner pour régler en hauteur

- Matières:

Pied inox 304

Insert nylon renforcé fibre de verre

Semelle antiglisse PVC noir

Avantages

- Réglage en hauteur facile

- Lors du lavage, l'eau s'écoule sur la partie extérieure du pied

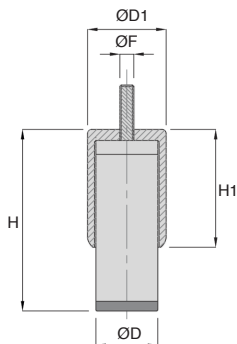
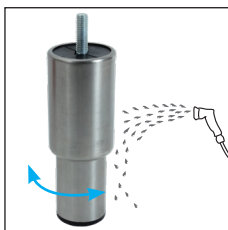

Exemple d'application : armoires métalliques

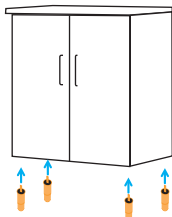

REMISES

Qté	1+	6+	10+	15+	20+
Rem.	Prix -5% -10% -15% Sur demande				

Références	ØD	ØD1	H	H1	ØF	Charge statique(N)	Prix uni. 1 à 5
PTMR30-40-M10	30	40	80/110	67	M10x15	3000	21,39 €
PTMR44-56-M10	44,5	56,5	130/180	85	M10x30	5000	26,58 €
PTMR56-64-M10	56,5	64	130/180	85	M10x30	8000	29,25 €

*Dans la limite du disponible - Dimensions en mm

Pied pour meuble avec réglage en hauteur simple

- Tourner pour régler en hauteur
- Matières :
Pied inox 304
Insert nylon renforcé fibre de verre
Semelle antiglisse PVC noir

Avantages

- Réglage en hauteur facile
- Lors du lavage, l'eau s'écoule sur la partie extérieure du pied

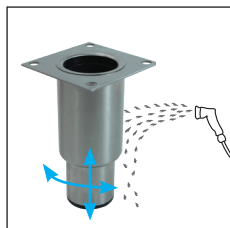
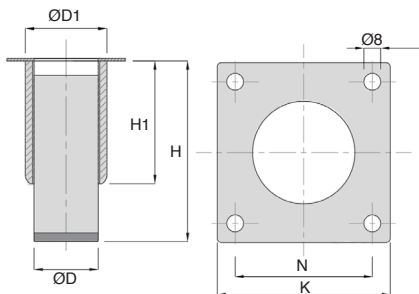
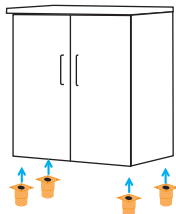
**Exemple d'application : armoire métallique****REMISES**

Qté	1+	6+	10+	15+	20+
Rem.	Prix -5%	-10%	-15%	Sur demande	

Références	ØD	ØD1	H	H1	K	N	Charge statique(N)	Prix uni. 1 à 5
PTMC44-56-82	44,5	56,5	130/180	85	82	65	5000	31,23 €
PTMC56-64-82	56,6	64	130/180	85	82	65	8000	33,81 €

*Dans la limite du disponible - Dimensions en mm

Nos autres produits



CHAuss

Charnière en façade,
Ouverture 270 degrés



MCLred

Manchon réducteur
femelle/femelle,
Cylindrique - acier



SEV

Sauterelle à étrier
vertical, A étrier
vertical - inox



BOX-TOR-D

Coffret de joints
toriques en nitrile,
18,00 x 2,00mm à
50,00 x 5,00

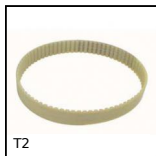

T2

Courroie fermée type
T, T2,5 Polyuréthane
armature acier



PDM_PDV

Bouton croisillon en
plastique détectable,
identifiable
visuellement



SH1

Engrenage hélicoïdal
axes parallèles,
Plastique usiné
(delrin)



CNA-CNG

Platine en équerre,
Platine en équerre
pour rotule



ACL-PL

Plaque de liaison pour
profilé aluminium,
Plaque de liaison -



DKONSL

Butée élastique
silicone, Fixation mâle



CHARcav

Charnière à ressort,
facilité de montage



T5P_T10P

Plaque de jonction
type T, T5

Produits complémentaires



PTMR

Pied d'ameublement
télescopique, tige
filetée



PTMC

Pied d'ameublement
télescopique, platine
carrée