

P15

Couple jusqu'à 3,75Nm

- **Rapports de 6:1 à 80:1**
- Jeu en sortie $\leq 0^{\circ}30'$
- Vitesse maxi. en entrée : 3000 t/min
- Matières :

Boîtier : aluminium anodisé

Entrée : acier non trempé

Sortie : bronze

Capot : inox

- Masse : 0,15 kg

Grands rapports de réduction

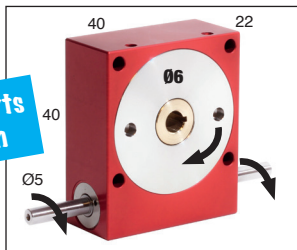

Options

- Modifications selon vos spécifications

Accessoires

- Arbres de sortie P20-X et P20-DX (tome 2 p.168)

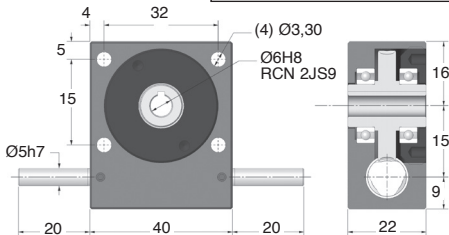

COUPLE DE SORTIE (Nm : VALEURS INDICATIVES)

Rapports	6,66:1	8:1	10:1	13,33:1	20:1	40:1	80:1
3000	1,05	1,13	1,20	1,28	1,43	1,58	0,94
2000	1,28	1,28	1,35	1,35	1,58	1,80	1,07
1000	1,58	1,73	1,73	1,88	2,03	2,18	1,28
VITESSE D'ENTREE (t/min)	500	2,03	2,03	2,10	2,18	2,40	2,63
200	2,55	2,63	2,63	2,78	2,93	3,08	1,70
100	2,93	2,93	3,08	3,15	3,23	3,38	1,91
50	3,30	3,38	3,38	3,45	3,53	3,60	2,04
10	3,60	3,60	3,68	3,68	3,75	3,75	2,04

REMISES

Qté	1+	2+	4+	6+
Rem.	Prix -10%-15% Sur demande			

Références	Rapport	Rendement pour 1000 t/min	Moment d'inertie en entrée (kg.m ²)	Irréversibilité (statique)	Stock*	Prix Uni.
P15-6	6,66:1	86%	1,79x10 ⁻⁷	NON	-	369,98 €
P15-8	8:1	85%	1,73x10 ⁻⁷	NON	-	369,98 €
P15-10	10:1	84%	1,68x10 ⁻⁷	NON	✓	369,98 €
P15-13	13,33:1	78%	1,65x10 ⁻⁷	NON	-	369,98 €
P15-20	20:1	71%	1,62x10 ⁻⁷	NON	-	369,98 €
P15-40	40:1	60%	1,61x10 ⁻⁷	NON	✓	369,98 €
P15-80	80:1	32%	1,60x10 ⁻⁷	NON	-	369,98 €
P15-A	Jeu réduit en sortie $\leq 0^{\circ}8'$					sur demande
P15-AR	Jeu réduit en sortie $\leq 0^{\circ}4'$					sur demande

*Dans la limite du disponible - Dimensions en mm

- **Rapports de 6:1 à 80:1**
- Jeu en sortie $\leq 0^{\circ}30'$
- Vitesse maxi. en entrée : 3000 t/min
- Matières :
 - Boîtier : aluminium anodisé
 - Entrée : acier non trempé
 - Sortie : bronze
 - Capot : inox
- Bride d'entrée non positionnée angulairement
- Vérifier l'adaptation avec votre moteur
- Masse : 0,21 kg

Grands rapports de réduction

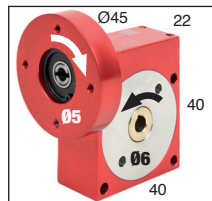

Détail en entrée

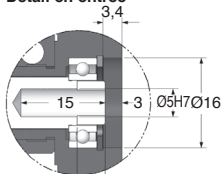

Gorge 2mmx5mm long pour goupille Ø2x8

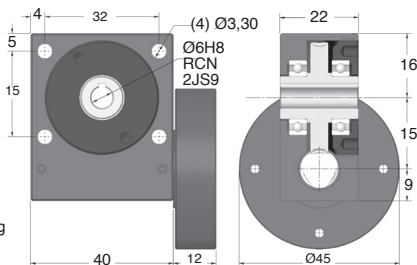

COUPLE DE SORTIE (Nm : VALEURS INDICATIVES)

Rapports	6,66:1	8:1	10:1	13,33:1	20:1	40:1	80:1
3000	1,05	1,13	1,20	1,28	1,43	1,58	0,94
2000	1,28	1,28	1,35	1,35	1,58	1,80	1,07
1000	1,58	1,73	1,73	1,88	2,03	2,18	1,28
500	2,03	2,03	2,10	2,18	2,40	2,63	1,46
200	2,55	2,63	2,63	2,78	2,93	3,08	1,70
100	2,93	2,93	3,08	3,15	3,23	3,38	1,91
50	3,30	3,38	3,38	3,45	3,53	3,60	2,04
10	3,60	3,60	3,68	3,68	3,75	3,75	2,04

REMISES

Qté	1+	2+	4+	6+
Rem.	Prix -10%	-15%	Sur demande	Sur demande

Références	Rapport	Rendement pour 1000 t/min	Moment d'inertie en entrée (kg.m ²)	Irréversibilité (statique)	Prix Uni.
PF15-6	6,66:1	86%	1,79x10 ⁻⁷	NON	475,59 €
PF15-8	8:1	85%	1,73x10 ⁻⁷	NON	475,59 €
PF15-10	10:1	84%	1,68x10 ⁻⁷	NON	475,59 €
PF15-13	13,33:1	78%	1,65x10 ⁻⁷	NON	475,59 €
PF15-20	20:1	71%	1,62x10 ⁻⁷	NON	475,59 €
PF15-40	40:1	60%	1,61x10 ⁻⁷	NON	475,59 €
PF15-80	80:1	32%	1,60x10 ⁻⁷	NON	475,59 €
PF15-A	Jeu réduit en sortie $\leq 0^{\circ}8'$				sur demande
PF15-AR	Jeu réduit en sortie $\leq 0^{\circ}4'$				sur demande

Dimensions en mm

P20

Couple jusqu'à 5Nm

- **Rapports de 5:1 à 120:1**
- Jeu en sortie $\leq 0^{\circ}30'$
- Vitesse maxi. en entrée : 3000 t/min
- Matières :

Boîtier : aluminium anodisé

Entrée : acier non trempé

Sortie : bronze

Capot : inox

- Masse : 0,18 kg

Grands rapports de réduction

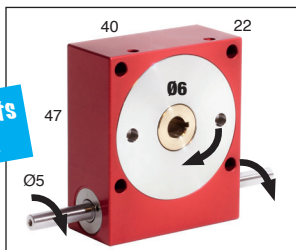

Options

- Modifications selon vos spécifications

Accessoires

- Arbres de sortie P-X et P-DX (tome 2 p.168)

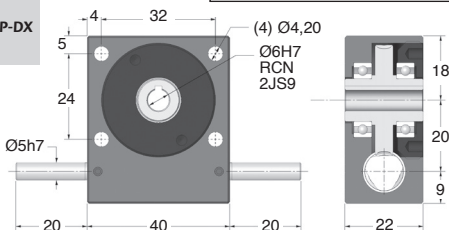

COUPLE DE SORTIE (Nm : VALEURS INDICATIVES)

Rapports	10:1	12:1	15:1	20:1	30:1	60:1	120:1
3000	1,40	1,50	1,60	1,70	1,90	2,10	1,25
2000	1,70	1,70	1,80	1,80	2,10	2,40	1,42
1000	2,10	2,30	2,30	2,50	2,70	2,90	1,70
VITESSE D'ENTREE (t/min)	500	2,70	2,70	2,80	2,90	3,20	3,50
200	3,40	3,50	3,50	3,70	3,90	4,10	2,27
100	3,90	3,90	4,10	4,20	4,30	4,50	2,55
50	4,40	4,50	4,50	4,60	4,70	4,80	2,72
10	4,80	4,80	4,90	4,90	5,00	5,00	2,72

REMISES

Qté	1+	2+	4+	6+
Rem. Prix	-10%	-15%	Sur demande	Sur demande

Références	Rapport	Rendement pour 1000 t/min	Moment d'inertie en entrée (kg.m ²)	Irréversibilité (statique)	Stock*	Prix Uni.
P20-10	10:1	86%	$2,03 \times 10^{-7}$	NON	-	413,62 €
P20-12	12:1	85%	$1,93 \times 10^{-7}$	NON	-	413,62 €
P20-15	15:1	84%	$1,85 \times 10^{-7}$	NON	✓	413,62 €
P20-20	20:1	78%	$1,78 \times 10^{-7}$	NON	-	413,62 €
P20-30	30:1	71%	$1,74 \times 10^{-7}$	NON	✓	413,62 €
P20-60	60:1	60%	$1,71 \times 10^{-7}$	OUI	✓	413,62 €
P20-120	120:1	32%	$1,50 \times 10^{-7}$	OUI	✓	413,62 €
P20-SP	5:1-120:1	Rapports spéciaux de 5:1 à 120:1 ou denture à gauche			-	Sur demande
P20-A		Jeu réduit en sortie $\leq 0^{\circ}8'$			-	Sur demande
P20-AR		Jeu réduit en sortie $\leq 0^{\circ}4'$			-	Sur demande

*Dans la limite du disponible - Dimensions en mm

- **Rapports de 5:1 à 120:1**
- Jeu en sortie $\leq 0^{\circ}30'$
- Vitesse maxi. en entrée : 3000 t/min
- Matières :
 - Boîtier : aluminium anodisé
 - Entrée : acier non trempé
 - Sortie : bronze
 - Capot : inox
- Bride d'entrée non positionnée angulairement
- Vérifier l'adaptation avec votre moteur
- Masse : 0,23 kg

Grands rapports de réduction

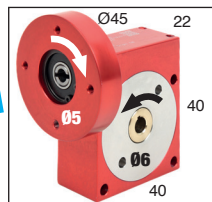

Options

- Modifications selon vos spécifications

Détail en entrée

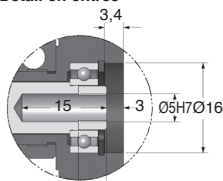

Gorge 2mm x 5mm long pour goupille Ø2x8

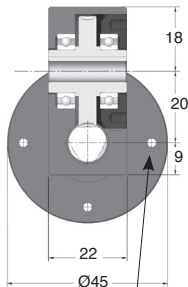
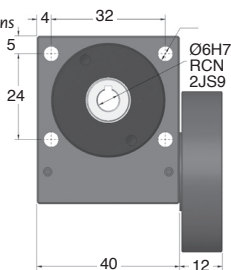

COUPLE DE SORTIE (Nm : VALEURS INDICATIVES)

Rapports	10:1	12:1	15:1	20:1	30:1	60:1	120:1
3000	1,40	1,50	1,60	1,70	1,90	2,10	1,25
2000	1,70	1,70	1,80	1,80	2,10	2,40	1,42
1000	2,10	2,30	2,30	2,50	2,70	2,90	1,70
VITESSE D'ENTRÉE (t/min)	500	2,70	2,70	2,80	2,90	3,20	3,50
200	3,40	3,50	3,50	3,70	3,90	4,10	2,27
100	3,90	3,90	4,10	4,20	4,30	4,50	2,55
50	4,40	4,50	4,50	4,60	4,70	4,80	2,72
10	4,80	4,80	4,90	4,90	5,00	5,00	2,72

REMISES

Qté	1+	2+	4+	6+
Rem. Prix	-10%	-15%	Sur demande	Sur demande

Références	Rapport	Rendement pour 1000 t/min	Moment d'inertie en entrée (kg.m ²)	Irréversibilité (statique)	Prix Uni.
PF20-10	10:1	86%	2,53 x 10 ⁻⁷	NON	527,38 €
PF20-12	12:1	85%	2,43 x 10 ⁻⁷	NON	527,38 €
PF20-15	15:1	84%	2,35 x 10 ⁻⁷	NON	527,38 €
PF20-20	20:1	78%	2,28 x 10 ⁻⁷	NON	527,38 €
PF20-30	30:1	71%	2,24 x 10 ⁻⁷	NON	527,38 €
PF20-60	60:1	60%	2,21 x 10 ⁻⁷	OUI	527,38 €
PF20-120	120:1	32%	2,00 x 10 ⁻⁷	OUI	527,38 €
PF20-SP	5:1 - 120:1	Rapports spéciaux de 5:1 à 120:1 ou denture à gauche			Sur demande
PF20-A		Jeu réduit en sortie $\leq 0^{\circ}8'$			Sur demande
PF20-AR		Jeu réduit en sortie $\leq 0^{\circ}4'$			Sur demande

Dimensions en mm

- **Rapports de 5:1 à 120:1**
- Jeu en sortie $\leq 0^{\circ}30'$
- Vitesse maxi. en entrée : 3000 t/min
- Matières :
 - Boîtier : aluminium anodisé
 - Entrée : acier non trempé
 - Sortie : bronze
 - Capot : inox
- Masse : 0,23 kg

**Bride carrée
NEMA 17**

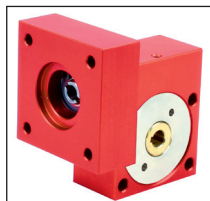

Détail en entrée

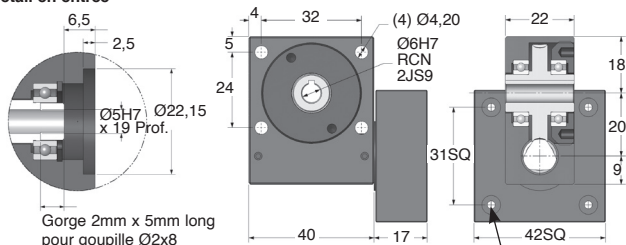

COUPLE DE SORTIE (Nm : VALEURS INDICATIVES)

Rapports	10:1	12:1	15:1	20:1	30:1	60:1	120:1
3000	1,40	1,50	1,60	1,70	1,90	2,10	1,25
2000	1,70	1,70	1,80	1,80	2,10	2,40	1,42
1000	2,10	2,30	2,30	2,50	2,70	2,90	1,70
500	2,70	2,70	2,80	2,90	3,20	3,50	1,94
D'ENTREE	200	3,40	3,50	3,50	3,70	3,90	4,10
(t/min)	100	3,90	3,90	4,10	4,20	4,30	4,50
	50	4,40	4,50	4,50	4,60	4,70	4,80
	10	4,80	4,80	4,90	4,90	5,00	2,72

REMISES

Qté	1+	2+	4+	6+
Rem.	Prix -10% -15% Sur demande			

Références	Rapport	Moment d'inertie en entrée (kg.m)	Rendement pour 1000 t/min	Irréversibilité (statique)	Prix Uni.
PF20-10NM	10:1	$2,53 \times 10^{-7}$	86%	NON	527,38 €
PF20-12NM	12:1	$2,43 \times 10^{-7}$	85%	NON	527,38 €
PF20-15NM	15:1	$2,35 \times 10^{-7}$	84%	NON	527,38 €
PF20-20NM	20:1	$2,28 \times 10^{-7}$	78%	NON	527,38 €
PF20-30NM	30:1	$2,24 \times 10^{-7}$	71%	NON	527,38 €
PF20-60NM	60:1	$2,21 \times 10^{-7}$	60%	OUI	527,38 €
PF20-120NM	120:1	$2,00 \times 10^{-7}$	32%	OUI	527,38 €
PF20-SPNM	5:1 - 120:1	Rapports spéciaux de 5:1 à 120:1 ou denture à gauche			Sur demande
PF20-ANM		Jeu réduit en sortie $\leq 0^{\circ}8'$			Sur demande

Dimensions en mm

Réducteur à roue et vis sans fin

P30

Couple jusqu'à 8,8Nm

- **Rapports de 5:1 à 120:1**
- Jeu en sortie $\leq 0^{\circ}30'$
- Vitesse maxi. en entrée : 3000 t/min
- Matières :

Boîtier : aluminium anodisé

Entrée : acier non trempé

Sortie : bronze

Capot : inox

- Masse : 0,48 kg

Options

- Modifications selon vos spécifications

Accessoires

- Arbres de sortie P-X et P-DX (tome 2 p.168)

Grands rapports de réduction

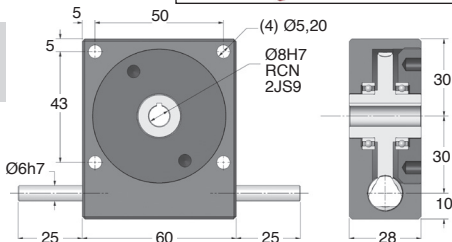
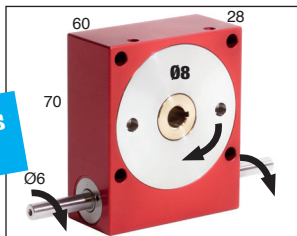

COUPLE DE SORTIE (Nm : VALEURS INDICATIVES)

Rapports	10:1	12:1	15:1	20:1	30:1	60:1	120:1
3000	2,50	2,50	2,60	2,70	3,00	3,50	3,40
2000	2,80	2,90	3,00	3,20	3,60	4,10	3,70
1000	3,50	3,70	4,00	4,20	4,50	5,00	4,60
VITESSE 500	4,60	4,70	4,90	5,10	5,30	5,80	5,40
D'ENTREE 200	5,40	5,60	5,70	5,90	6,20	6,60	6,40
(t/min) 100	6,00	6,00	6,50	6,50	7,00	7,50	6,70
50	7,50	7,80	8,00	8,30	8,30	8,60	6,70
10	8,00	8,00	8,30	8,50	8,50	8,80	6,70

REMISES

Qté	1+	2+	4+	6+
Rem.	Prix -10%	-15%	Sur demande	

Références	Rapport	Rendement pour 1000 t/min	Moment d'inertie en entrée (kg.m ²)	Irréversibilité (statique)	Stock*	Prix Uni.
P30-10	10:1	90%	8,43 x 10 ⁻⁷	NON	✓	511,59 €
P30-12	12:1	88%	7,55 x 10 ⁻⁷	NON	-	511,59 €
P30-15	15:1	86%	6,92 x 10 ⁻⁷	NON	-	511,59 €
P30-20	20:1	84%	6,43 x 10 ⁻⁷	NON	-	511,59 €
P30-30	30:1	78%	6,08 x 10 ⁻⁷	NON	-	511,59 €
P30-60	60:1	70%	5,87 x 10 ⁻⁷	OUI	✓	511,59 €
P30-120	120:1	40%	5,72 x 10 ⁻⁷	OUI	✓	511,59 €
P30-SP	5:1-120:1	Rapports spéciaux de 5:1 à 120:1 ou denture à gauche			-	Sur demande
P30-A		Jeu réduit en sortie $\leq 0^{\circ}8'$			-	Sur demande
P30-AR		Jeu réduit en sortie $\leq 0^{\circ}4'$			-	Sur demande

*Dans la limite du disponible - Dimensions en mm



Réducteur à roue et vis sans fin

Couple jusqu'à 8,8Nm

PF30

- **Rapports de 5:1 à 120:1**
- Jeu en sortie $\leq 0^{\circ}30'$
- Vitesse maxi. en entrée : 3000 t/min
- Matières :
 - Boîtier : aluminium anodisé
 - Entrée : acier non trempé
 - Sortie : bronze
 - Capot : inox
- Bride d'entrée non positionnée angulairement
- Vérifier l'adaptation avec votre moteur
- Masse : 0,59 kg

Grands rapports de réduction

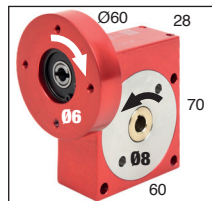

Détail en entrée

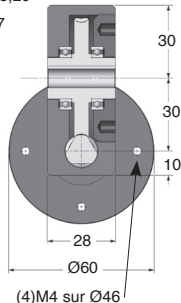
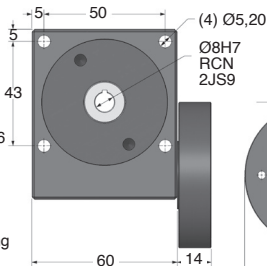
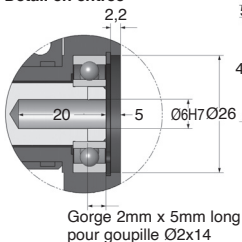

COUPLE DE SORTIE (Nm : VALEURS INDICATIVES)

Rapports	10:1	12:1	15:1	20:1	30:1	60:1	120:1
3000	2,50	2,50	2,60	2,70	3,00	3,50	3,40
2000	2,80	2,90	3,00	3,20	3,60	4,10	3,70
1000	3,50	3,70	4,00	4,20	4,50	5,00	4,60
VITESSE D'ENTREE (t/min)	500	4,60	4,70	4,90	5,10	5,30	5,80
200	5,40	5,60	5,70	5,90	6,20	6,60	6,40
100	6,00	6,00	6,50	6,50	7,00	7,50	6,70
50	7,50	7,80	8,00	8,30	8,30	8,60	6,70
10	8,00	8,00	8,30	8,50	8,50	8,80	6,70

REMISES

Qté	1+	2+	4+	6+
Rem. Prix	-10%	-15%	Sur demande	

Références	Rapport	Rendement pour 1000 t/min	Moment d'inertie en entrée (kg.m ²)	Irréversibilité (statique)	Prix Uni.
PF30-10	10:1	90%	1,00 x 10 ⁻⁶	NON	634,35 €
PF30-12	12:1	88%	9,25 x 10 ⁻⁷	NON	634,35 €
PF30-15	15:1	86%	8,62 x 10 ⁻⁷	NON	634,35 €
PF30-20	20:1	84%	8,13 x 10 ⁻⁷	NON	634,35 €
PF30-30	30:1	78%	7,88 x 10 ⁻⁷	NON	634,35 €
PF30-60	60:1	70%	7,67 x 10 ⁻⁷	OUI	634,35 €
PF30-120	120:1	40%	7,42 x 10 ⁻⁷	OUI	634,35 €
PF30-SP	5:1-120:1	Rapports spéciaux de 5:1 à 120:1 ou denture à gauche			Sur demande
PF30-A		Jeu réduit en sortie $\leq 0^{\circ}8'$			Sur demande
PF30-AR		Jeu réduit en sortie $\leq 0^{\circ}4'$			Sur demande

Dimensions en mm

Réducteur à roue et vis sans fin

PF30NM

Couple jusqu'à 8,8Nm

- Rapports de 5:1 à 120:1
- Jeu en sortie $\leq 0^{\circ}30'$
- Vitesse maxi. en entrée : 3000 t/min
- Matières :
 - Boîtier : aluminium anodisé
 - Entrée : acier non trempé
 - Sortie : bronze
 - Capot : inox
- Masse : 0,59 kg

**Bride carrée
NEMA 23**

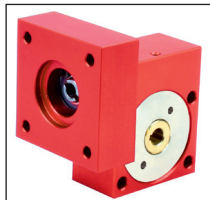

Détail en entrée

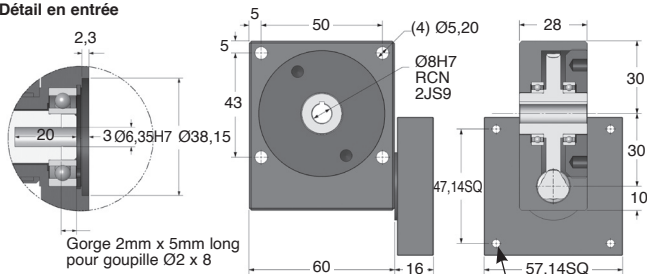

COUPLE DE SORTIE (Nm : VALEURS INDICATIVES)

Rapports	10:1	12:1	15:1	20:1	30:1	60:1	120:1
3000	2,50	2,50	2,60	2,70	3,00	3,50	3,40
2000	2,80	2,90	3,00	3,20	3,60	4,10	3,70
1000	3,50	3,70	4,00	4,20	4,50	5,00	4,60
500	4,60	4,70	4,90	5,10	5,30	5,80	5,40
VITESSE D'ENTREE (t/min)	200	5,40	5,60	5,70	5,90	6,20	6,60
100	6,00	6,00	6,50	6,50	7,00	7,50	6,70
50	7,50	7,80	8,00	8,30	8,30	8,60	6,70
10	8,00	8,00	8,30	8,50	8,50	8,80	6,70

REMISES

Qté	1+	2+	4+	6+
Rem.	Prix -10% -15% Sur demande			

Références	Rapport	Moment d'inertie en entrée (kg.m ²)	Rendement pour 1000 t/min	Irréversibilité (statique)	Prix Uni.
PF30-10NM	10:1	$1,00 \times 10^{-6}$	90%	NON	634,35 €
PF30-12NM	12:1	$9,25 \times 10^{-7}$	88%	NON	634,35 €
PF30-15NM	15:1	$8,62 \times 10^{-7}$	86%	NON	634,35 €
PF30-20NM	20:1	$8,13 \times 10^{-7}$	84%	NON	634,35 €
PF30-30NM	30:1	$7,88 \times 10^{-7}$	78%	NON	634,35 €
PF30-60NM	60:1	$7,67 \times 10^{-7}$	70%	OUI	634,35 €
PF30-120NM	120:1	$7,42 \times 10^{-7}$	40%	OUI	634,35 €
PF30-SPNM	5:1 - 120:1	Rapports spéciaux de 5:1 à 120:1 ou denture à gauche			Sur demande
PF30-ANM		Jeu réduit en sortie $\leq 0^{\circ}8'$			Sur demande

Dimensions en mm



Réducteur à roue et vis sans fin

Couple jusqu'à 18Nm

PF40NM

- Rapports de 5:1 à 120:1
- Jeu en sortie $\leq 0^{\circ}30'$
- Vitesse maxi. en entrée : 3000 t/min
- Matières :
 - Boîtier : aluminium anodisé
 - Entrée : acier non trempé
 - Sortie : bronze
 - Capot : inox
- Masse : 1,15 kg

Bride carrée
NEMA 23

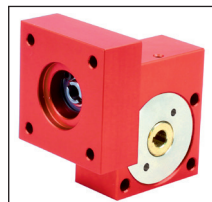

Détail en entrée

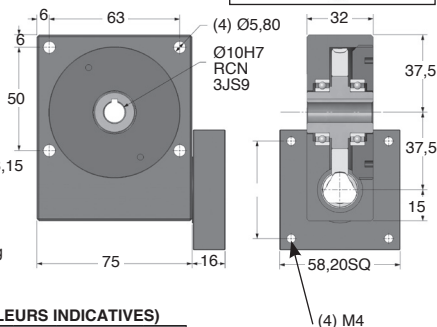
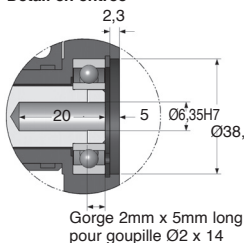

COUPLE DE SORTIE (Nm : VALEURS INDICATIVES)

Rapports	10:1	12:1	15:1	20:1	30:1	60:1	120:1
3000	5,00	5,20	5,40	5,60	6,40	7,20	6,50
2000	5,50	5,80	6,20	6,60	7,30	8,00	7,20
1000	7,10	7,50	8,00	8,20	9,00	10,00	8,70
VITESSE D'ENTREE (t/min)	500	8,90	9,10	9,60	10,00	10,50	11,40
200	11,60	11,90	12,30	12,50	13,50	14,20	11,70
100	13,40	13,60	14,10	14,60	15,30	16,00	12,30
50	15,10	15,50	16,20	16,40	17,30	17,60	12,30
10	17,60	17,60	17,60	17,70	17,80	18,00	12,30

REMISES

Qté	1+	2+	4+	6+
Rem.	Prix -10%	-15%	Sur demande	

Références	Rapport	Moment d'inertie en entrée (kg.m ²)	Rendement pour 1000 t/min	Irréversibilité (statique)	Prix Uni.
PF40-10NM	10:1	3,78 x 10 ⁻⁶	89%	NON	861,27 €
PF40-12NM	12:1	3,62 x 10 ⁻⁶	87%	NON	861,27 €
PF40-15NM	15:1	3,49 x 10 ⁻⁶	85%	NON	861,27 €
PF40-20NM	20:1	3,39 x 10 ⁻⁶	83%	NON	861,27 €
PF40-30NM	30:1	3,32 x 10 ⁻⁶	76%	NON	861,27 €
PF40-60NM	60:1	3,27 x 10 ⁻⁶	65%	OUI	861,27 €
PF40-120NM	120:1	3,26 x 10 ⁻⁶	41%	OUI	861,27 €
PF40-SPNM	5:1 - 120:1	Rapports spéciaux de 5:1 à 120:1 ou denture à gauche			Sur demande
PF40-ANM		Jeu réduit en sortie $\leq 0^{\circ}8'$			Sur demande

Dimensions en mm

P40

Couple jusqu'à 18Nm

- **Rapports de 5:1 à 120:1**
- Jeu en sortie $\leq 0^{\circ}30'$
- Vitesse maxi. en entrée : 3000 t/min
- Matières :

Boîtier : aluminium anodisé

Entrée : acier non trempé

Sortie : bronze

Capot : inox

- Masse : 0,92 kg

Grands rapports de réduction

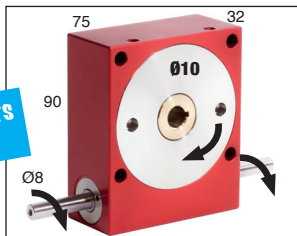

Options

- Modifications selon vos spécifications

Accessoires

- Arbres de sortie P-X et P-DX (tome 2 p.168)

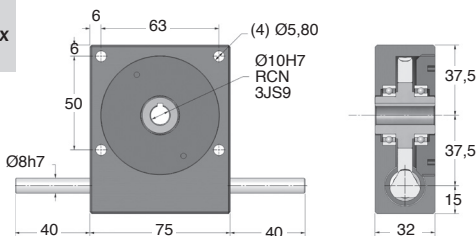

COUPLE DE SORTIE (Nm : VALEURS INDICATIVES)

Rapports	10:1	12:1	15:1	20:1	30:1	60:1	120:1
3000	5,00	5,20	5,40	5,60	6,40	7,20	6,50
2000	5,50	5,80	6,20	6,60	7,30	8,00	7,20
1000	7,10	7,50	8,00	8,20	9,00	10,00	8,70
VITESSE D'ENTREE (t/min)	500	8,90	9,10	9,60	10,00	10,50	11,40
200	11,60	11,90	12,30	12,50	13,50	14,20	11,70
100	13,40	13,60	14,10	14,60	15,30	16,00	12,30
50	15,10	15,50	16,20	16,40	17,30	17,60	12,30
10	17,60	17,60	17,60	17,70	17,80	18,00	12,30

REMISES

Qté	1+	2+	4+	6+
Rem.	Prix -10% -15% Sur demande			

Références	Rapport	Rendement pour 1000 t/min	Moment d'inertie en entrée (kg.m ²)	Irréversibilité (statique)	Stock*	Prix Uni.
P40-10	10:1	89%	2,94 x 10 ⁻⁶	NON	✓	693,42 €
P40-12	12:1	87%	2,69 x 10 ⁻⁶	NON	-	693,42 €
P40-15	15:1	85%	2,49 x 10 ⁻⁶	NON	-	693,42 €
P40-20	20:1	83%	2,33 x 10 ⁻⁶	NON	✓	693,42 €
P40-30	30:1	76%	2,22 x 10 ⁻⁶	NON	-	693,42 €
P40-60	60:1	65%	2,15 x 10 ⁻⁶	OUI	✓	693,42 €
P40-120	120:1	41%	2,10 x 10 ⁻⁶	OUI	-	693,42 €
P40-SP	5:1-120:1	Rapports spéciaux de 5:1 à 120:1 ou denture à gauche		-	-	Sur demande
P40-A		Jeu réduit en sortie $\leq 0^{\circ}8'$		-	-	Sur demande
P40-AR		Jeu réduit en sortie $\leq 0^{\circ}4'$		-	-	Sur demande

*Dans la limite du disponible - Dimensions en mm



Réducteur à roue et vis sans fin

Couple jusqu'à 18Nm

PF40

- **Rapports de 5:1 à 120:1**
- Jeu en sortie $\leq 0^{\circ}30'$
- Vitesse maxi. en entrée : 3000 t/min
- Matières :
 - Boîtier : aluminium anodisé
 - Entrée : acier non trempé
 - Sortie : bronze
 - Capot : inox
- Bride d'entrée non positionnée angulairement
- Vérifier l'adaptation avec votre moteur
- Masse : 1,15 kg

Grands rapports de réduction

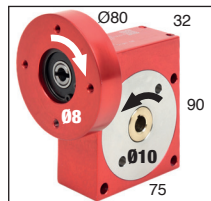

Détail en entrée

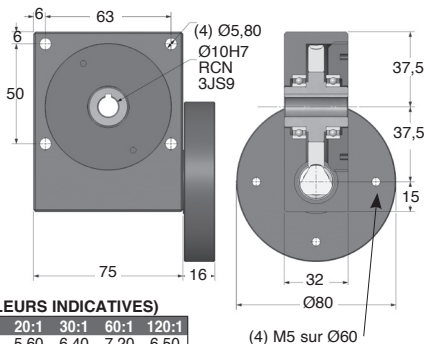
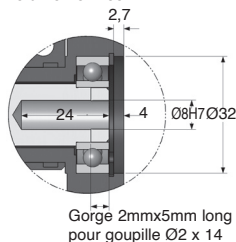

COUPLE DE SORTIE (Nm : VALEURS INDICATIVES)

Rapports	10:1	12:1	15:1	20:1	30:1	60:1	120:1
3000	5,00	5,20	5,40	5,60	6,40	7,20	6,50
2000	5,50	5,80	6,20	6,60	7,30	8,00	7,20
1000	7,10	7,50	8,00	8,20	9,00	10,00	8,70
VITESSE D'ENTREE (t/min)	500	8,90	9,10	9,60	10,00	10,50	11,40
200	11,60	11,90	12,30	12,50	13,50	14,20	11,70
100	13,40	13,60	14,10	14,60	15,30	16,00	12,30
50	15,10	15,50	16,20	16,40	17,30	17,60	12,30
10	17,60	17,60	17,60	17,70	17,80	18,00	12,30

REMISES

Qté	1+	2+	4+	6+
Rem. Prix	-10%	-15%	Sur demande	

Références	Rapport	Rendement pour 1000 t/min	Moment d'inertie en entrée (kg.m ²)	Irréversibilité (statique)	Prix Uni.
PF40-10	10:1	89%	3,78 x 10 ⁻⁶	NON	861,27 €
PF40-12	12:1	87%	3,62 x 10 ⁻⁶	NON	861,27 €
PF40-15	15:1	85%	3,49 x 10 ⁻⁶	NON	861,27 €
PF40-20	20:1	83%	3,39 x 10 ⁻⁶	NON	861,27 €
PF40-30	30:1	76%	3,32 x 10 ⁻⁶	NON	861,27 €
PF40-60	60:1	65%	3,27 x 10 ⁻⁶	OUI	861,27 €
PF40-120	120:1	41%	3,26 x 10 ⁻⁶	OUI	861,27 €
PF40-SP	5:1-120:1	Rapports spéciaux de 5:1 à 120:1 ou denture à gauche			Sur demande
PF40-A		Jeu réduit en sortie $\leq 0^{\circ}8'$			Sur demande
PF40-AR		Jeu réduit en sortie $\leq 0^{\circ}4'$			Sur demande

Dimensions en mm

P45

Couple jusqu'à 40Nm

- **Rapports de 5:1 à 120:1**
- Jeu en sortie $\leq 0^{\circ}30'$
- Vitesse maxi. en entrée : 3000 t/min
- Matières :

Boîtier : aluminium anodisé

Entrée : acier non trempé

Sortie : bronze

Capot : inox

- Masse : 1,70 kg

Grands rapports de réduction

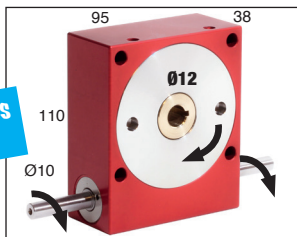

Options

- Modifications selon vos spécifications

Accessoires

- Arbres de sortie P-X et P-DX (tome 2 p.168)

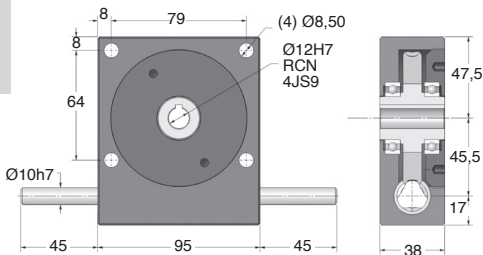

COUPLE DE SORTIE (Nm : VALEURS INDICATIVES)

Rapports	10:1	12:1	15:1	20:1	30:1	60:1	120:1
3000	10,30	10,80	11,30	12,20	13,20	14,70	10,80
2000	11,70	12,20	12,70	13,20	14,70	17,10	12,70
1000	14,70	15,20	16,20	17,10	18,10	20,60	14,30
VITESSE D'ENTREE (t/min)	500	19,10	19,60	20,60	21,60	22,50	17,50
200	24,40	25,50	26,40	27,00	28,90	30,00	20,60
100	28,30	28,90	29,40	30,30	31,80	33,80	22,80
50	32,30	32,80	33,80	34,30	34,50	35,20	23,00
10	39,90	39,90	39,90	40,00	40,00	40,00	23,00

REMISES

Qté	1+	2+	4+
Rem. Prix	-5%	Sur demande	

Références	Rapport	Rendement pour 1000 t/min	Moment d'inertie en entrée (kg.m ²)	Irréversibilité (statique)	Stock*	Prix Uni. €
P45-10	10:1	90%	$6,15 \times 10^{-6}$	NON	✓	835,69 €
P45-12	12:1	89%	$5,32 \times 10^{-6}$	NON	-	835,69 €
P45-15	15:1	86%	$4,64 \times 10^{-6}$	NON	-	835,69 €
P45-20	20:1	85%	$4,11 \times 10^{-6}$	NON	✓	835,69 €
P45-30	30:1	78%	$3,73 \times 10^{-6}$	NON	✓	835,69 €
P45-60	60:1	67%	$3,51 \times 10^{-6}$	OUI	✓	835,69 €
P45-120	120:1	47%	$2,88 \times 10^{-6}$	OUI	-	835,69 €
P45-SP	5:1-120:1	Rapports spéciaux de 5:1 à 120:1 ou denture à gauche			-	Sur demande
P45-A		Jeu réduit en sortie $\leq 0^{\circ}8'$			-	Sur demande
P45-AR		Jeu réduit en sortie $\leq 0^{\circ}4'$			-	Sur demande

*Dans la limite du disponible - Dimensions en mm



Réducteur à roue et vis sans fin

Couple jusqu'à 40Nm

PF45

- **Rapports de 5:1 à 120:1**
- Jeu en sortie $\leq 0^{\circ}30'$
- Vitesse maxi. en entrée : 3000 t/min
- Matières :
 - Boîtier : aluminium anodisé
 - Entrée : acier non trempé
 - Sortie : bronze
 - Capot : inox
- Bride d'entrée non positionnée angulairement
- Vérifier l'adaptation avec votre moteur
- Masse : 1,15 kg

Grands rapports de réduction

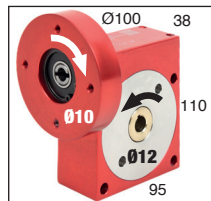

Détail en entrée

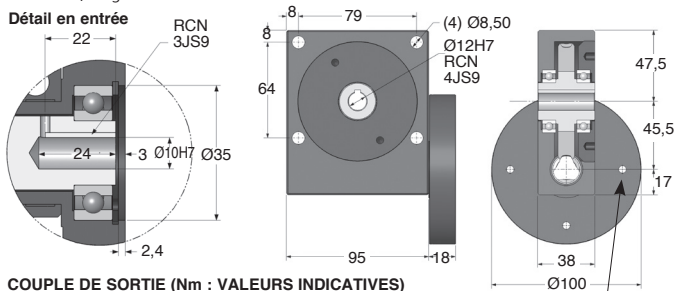

COUPLE DE SORTIE (Nm : VALEURS INDICATIVES)

Rapports	10:1	12:1	15:1	20:1	30:1	60:1	120:1
3000	10,30	10,80	11,30	12,20	13,20	14,70	10,80
2000	11,70	12,20	12,70	13,20	14,70	17,10	12,70
1000	14,70	15,20	16,20	17,10	18,10	20,60	14,30
VITESSE D'ENTREE (t/min)	500	19,10	19,60	20,60	21,60	22,50	24,50
200	24,40	25,50	26,40	27,00	28,90	30,00	20,60
100	28,30	28,90	29,40	30,30	31,80	33,80	22,80
50	32,30	32,80	33,80	34,30	34,50	35,20	23,00
10	39,90	39,90	39,90	40,00	40,00	40,00	23,00

(4)M6 sur Ø75

REMISES

Qté	1+	2+	4+
Rem. Prix	-5%		Sur demande

Références	Rapport	Rendement pour 1000 t/min	Moment d'inertie en entrée (kg.m ²)	Irréversibilité (statique)	Prix Uni.
PF45-10	10:1	90%	7,34 x 10 ⁻⁶	NON	1 037,94 €
PF45-12	12:1	89%	6,84 x 10 ⁻⁶	NON	1 037,94 €
PF45-15	15:1	86%	6,43 x 10 ⁻⁶	NON	1 037,94 €
PF45-20	20:1	85%	6,09 x 10 ⁻⁶	NON	1 037,94 €
PF45-30	30:1	78%	5,86 x 10 ⁻⁶	NON	1 037,94 €
PF45-60	60:1	67%	5,70 x 10 ⁻⁶	OUI	1 037,94 €
PF45-120	120:1	47%	5,66 x 10 ⁻⁶	OUI	1 037,94 €
PF45-SP	5:1-120:1	Rapports spéciaux de 5:1 à 120:1 ou denture à gauche			Sur demande
PF45-A		Jeu réduit en sortie $\leq 0^{\circ}8'$			Sur demande
PF45-AR		Jeu réduit en sortie $\leq 0^{\circ}4'$			Sur demande

Dimensions en mm

- **Rapports de 5:1 à 120:1**
- Jeu en sortie $\leq 0^{\circ}30'$
- Vitesse maxi. en entrée : 3000 t/min
- Matières :

Boîtier : aluminium anodisé

Entrée : acier non trempé

Sortie : bronze

Capot : inox

- Masse : 2,40 kg

Options

- Modifications selon vos spécifications

Accessoires

- Arbres de sortie P-X et P-DX (tome 2 p.168)

Grands rapports de réduction

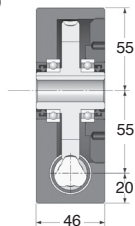
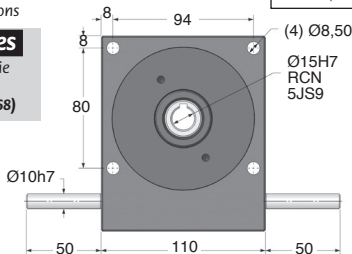
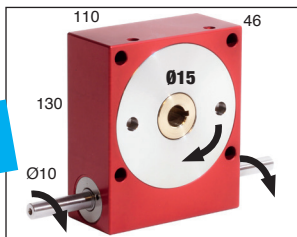

COUPLE DE SORTIE (Nm : VALEURS INDICATIVES)

Rapports	10:1	12:1	15:1	20:1	30:1	60:1	120:1	
3000	13,40	14,00	14,80	16,20	17,60	20,40	18,00	
2000	16,20	16,90	18,30	19,10	20,40	23,90	20,00	
1000	21,10	22,50	23,20	24,60	25,30	28,80	25,00	
VITESSE D'ENTREE (t/min)	500	27,40	28,10	28,80	30,20	31,60	35,10	30,00
200	34,40	35,10	36,50	37,90	39,30	42,10	36,00	
100	40,00	41,40	42,10	42,80	44,90	46,30	38,00	
50	45,60	46,30	47,70	48,40	49,80	50,50	38,00	
10	56,80	56,80	56,80	57,00	57,00	57,00	38,00	

REMISES

Qté	1+	2+	4+
Rem. Prix	-5%	Sur demande	

Références	Rapport	Rendement pour 1000 t/min	Moment d'inertie en entrée (kg.m ²)	Irréversibilité (statique)	Stock*	Prix Uni.
P55-10	10:1	89%	1,35 x 10 ⁻⁵	NON	✓	990,36 €
P55-12	12:1	88%	1,13 x 10 ⁻⁵	NON	✓	990,36 €
P55-15	15:1	86%	9,81 x 10 ⁻⁶	NON	✓	990,36 €
P55-20	20:1	84%	8,63 x 10 ⁻⁶	NON	-	990,36 €
P55-30	30:1	78%	7,79 x 10 ⁻⁶	NON	-	990,36 €
P55-60	60:1	69%	7,23 x 10 ⁻⁶	OUI	✓	990,49 €
P55-120	120:1	47%	7,04 x 10 ⁻⁶	OUI	-	990,36 €
P55-SP	5:1-120:1	Rapports spéciaux de 5:1 à 120:1 ou denture à gauche		-	-	Sur demande
P55-A		Jeu réduit en sortie $\leq 0^{\circ}8'$		-	-	Sur demande
P55-AR		Jeu réduit en sortie $\leq 0^{\circ}4'$		-	-	Sur demande

*Dans la limite du disponible - Dimensions en mm



Réducteur à roue et vis sans fin

Couple jusqu'à 57Nm

PF55

- **Rapports de 5:1 à 120:1**
- Jeu en sortie $\leq 0^{\circ}30'$
- Vitesse maxi. en entrée : 3000 t/min
- Matières :
 - Boîtier : aluminium anodisé
 - Entrée : acier non trempé
 - Sortie : bronze
 - Capot : inox
- Bride d'entrée non positionnée angulairement
- Vérifier l'adaptation avec votre moteur
- Masse : 3,04 kg

Grands rapports de réduction

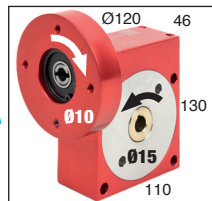

Détail en entrée

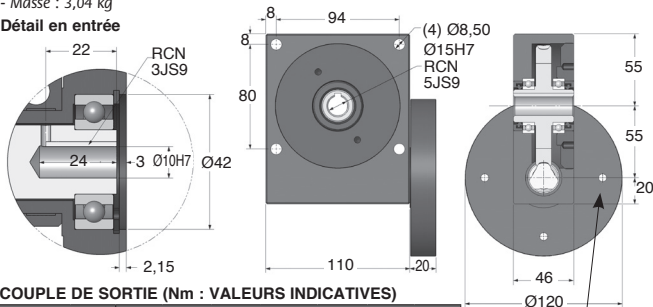

COUPLE DE SORTIE (Nm : VALEURS INDICATIVES)

Rapports	10:1	12:1	15:1	20:1	30:1	60:1	120:1
3000	13,40	14,00	14,80	16,20	17,60	20,40	18,00
2000	16,20	16,90	18,30	19,10	20,40	23,90	20,00
1000	21,10	22,50	23,20	24,60	25,30	28,80	25,00
VITESSE D'ENTREE (t/min)	500	27,40	28,10	28,80	30,20	31,60	35,10
	200	34,40	35,10	36,50	37,90	39,30	42,10
	100	40,00	41,40	42,10	42,80	44,90	46,30
	50	45,60	46,30	47,70	48,40	49,80	50,50
	10	56,80	56,80	56,80	57,00	57,00	38,00

REMISES

Qté	1+	2+	4+
Rem. Prix	-5%	-5%	Sur demande

Références	Rapport	Rendement pour 1000 t/min	Moment d'inertie en entrée (kg.m ²)	Irréversibilité (statique)	Prix Uni.
PF55-10	10:1	89%	1,96 x 10 ⁻⁵	NON	1 230,16 €
PF55-12	12:1	88%	1,84 x 10 ⁻⁵	NON	1 230,16 €
PF55-15	15:1	86%	1,74 x 10 ⁻⁵	NON	1 230,16 €
PF55-20	20:1	84%	1,67 x 10 ⁻⁵	NON	1 230,16 €
PF55-30	30:1	78%	1,62 x 10 ⁻⁵	NON	1 230,16 €
PF55-60	60:1	69%	1,58 x 10 ⁻⁵	OUI	1 230,16 €
PF55-120	120:1	47%	1,57 x 10 ⁻⁵	OUI	1 230,16 €
PF55-SP	5:1-120:1	Rapports spéciaux de 5:1 à 120:1 ou denture à gauche			Sur demande
PF55-A		Jeu réduit en sortie $\leq 0^{\circ}8'$			Sur demande
PF55-AR		Jeu réduit en sortie $\leq 0^{\circ}4'$			Sur demande

Dimensions en mm

- **Rapports de 5:1 à 120:1**
- Jeu en sortie $\leq 0^{\circ}30'$
- Vitesse maxi. en entrée : 3000 t/min
- Matières :

Boîtier : aluminium anodisé

Entrée : acier non trempé

Sortie : bronze

Capot : inox

- Masse : 4,10 kg

Options

- Modifications selon vos spécifications

Accessoires

- Arbres de sortie P-X et P-DX (tome 2 p.168)

Grands rapports de réduction

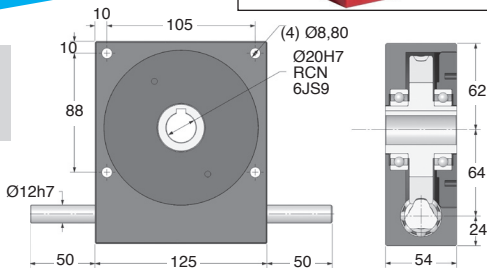
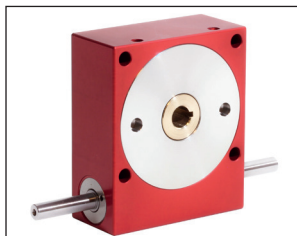

COUPLE DE SORTIE (Nm : VALEURS INDICATIVES)

Rapports	10:1	12:1	15:1	20:1	30:1	60:1	120:1
3000	30	31	33	35	38	44	27
2000	33	36	39	41	44	50	32
1000	45	47	50	54	58	64	39
VITESSE D'ENTREE (t/min)	500	58	60	62	65	69	47
200	77	78	80	84	88	94	55
100	88	89	91	94	97	105	61
50	100	102	104	105	107	110	66
10	113	114	115	116	116	118	66

REMISES

Qté	1+	2+	4+
Rem. Prix	-5%	Sur demande	

Références	Rapport	Rendement pour 1000 t/min	Moment d'inertie en entrée (kg.m ²)	Irréversibilité (statique)	Stock*	Prix Uni.
P60-10	10:1	90%	$2,93 \times 10^{-5}$	NON	✓	1 251,94 €
P60-12	12:1	89%	$2,46 \times 10^{-5}$	NON	-	1 251,94 €
P60-15	15:1	85%	$2,08 \times 10^{-5}$	NON	-	1 251,94 €
P60-20	20:1	85%	$1,78 \times 10^{-5}$	NON	-	1 251,94 €
P60-30	30:1	78%	$1,57 \times 10^{-5}$	NON	✓	1 251,94 €
P60-60	60:1	68%	$1,44 \times 10^{-5}$	OUI	✓	1 251,94 €
P60-120	120:1	45%	$9,54 \times 10^{-6}$	OUI	-	1 251,94 €
P60-SP	5:1-120:1	Rapports spéciaux de 5:1 à 120:1 ou denture à gauche			-	Sur demande
P60-A		Jeu réduit en sortie $\leq 0^{\circ}8'$			-	Sur demande
P60-AR		Jeu réduit en sortie $\leq 0^{\circ}4'$			-	Sur demande

*Dans la limite du disponible - Dimensions en mm



Réducteur à roue et vis sans fin

Couple jusqu'à 118Nm

PF60

- **Rapports de 5:1 à 120:1**
- Jeu en sortie $\leq 0^{\circ}30'$
- Vitesse maxi. en entrée : 3000 t/min
- Matières :
 - Boîtier : aluminium anodisé
 - Entrée : acier non trempé
 - Sortie : bronze
 - Capot : inox
- Bride d'entrée non positionnée angulairement
- Vérifier l'adaptation avec votre moteur
- Masse : 5,10 kg

Grands rapports de réduction

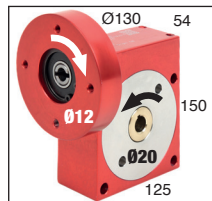

Détail en entrée

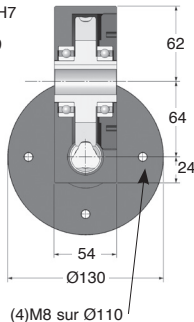
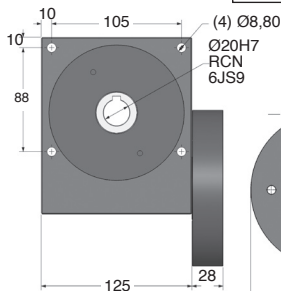
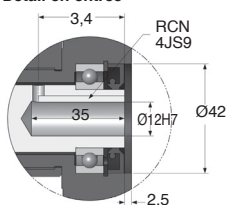

COUPLE DE SORTIE (Nm : VALEURS INDICATIVES)

Rapports	10:1	12:1	15:1	20:1	30:1	60:1	120:1
3000	30	31	33	35	38	44	27
2000	33	36	39	41	44	50	32
1000	45	47	50	54	58	64	39
VITESSE D'ENTREE (t/min)	500	58	60	62	65	69	47
200	77	78	80	84	88	94	55
100	88	89	91	94	97	105	61
50	100	102	104	105	107	110	66
10	113	114	115	116	116	118	66

REMISES

Qté	1+	2+	4+
Rem. Prix	-5%	-5%	Sur demande

Références	Rapport	Rendement pour 1000 t/min	Moment d'inertie en entrée (kg.m ²)	Irréversibilité (statique)	Prix Uni.
PF60-10	10:1	90%	3,80 x 10 ⁻⁵	NON	1 387,79 €
PF60-12	12:1	89%	3,68 x 10 ⁻⁵	NON	1 387,79 €
PF60-15	15:1	85%	3,14 x 10 ⁻⁵	NON	1 387,79 €
PF60-20	20:1	85%	3,10 x 10 ⁻⁵	NON	1 387,79 €
PF60-30	30:1	78%	2,88 x 10 ⁻⁵	NON	1 387,79 €
PF60-60	60:1	68%	2,82 x 10 ⁻⁵	OUI	1 387,79 €
PF60-120	120:1	45%	2,79 x 10 ⁻⁵	OUI	1 387,79 €
PF60-SP	5:1-120:1	Rapports spéciaux de 5:1 à 120:1 ou denture à gauche			Sur demande
PF60-A		Jeu réduit en sortie $\leq 0^{\circ}8'$			Sur demande
PF60-AR		Jeu réduit en sortie $\leq 0^{\circ}4'$			Sur demande

Dimensions en mm

- **Rapports de 5:1 à 120:1**
- Jeu en sortie $\leq 0^{\circ}30'$
- Vitesse maxi. en entrée : 3000 t/min
- Matières :

Boîtier : aluminium anodisé

Entrée : acier non trempé

Sortie : bronze

Capot : inox

- Masse : 6,40 kg

Grands rapports de réduction

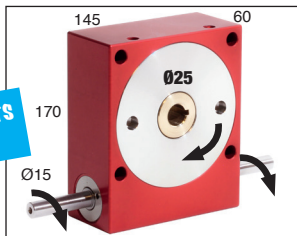

Options

- Modifications selon vos spécifications

Accessoires

- Arbres de sortie P-X et P-DX (tome 2 p.168)

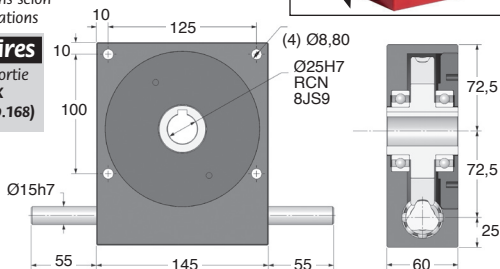

COUPLE DE SORTIE (Nm : VALEURS INDICATIVES)

Rapports	10:1	12:1	15:1	20:1	30:1	60:1	120:1
3000	38	40	42	45	50	56	38
2000	47	49	53	55	61	69	46
1000	61	65	67	71	73	83	55
VITESSE D'ENTREE (t/min)	500	77	81	83	87	91	100
200	99	101	105	107	113	121	77
100	115	119	121	123	129	133	86
50	129	133	137	139	144	146	90
10	160	160	160	164	164	164	90

REMISES

Qté	1+	2+	4+
Rem. Prix	-5%	Sur demande	

Références	Rapport	Rendement pour Moment d'inertie 1000 t/min en entrée (kg.m ²)	Irréversibilité (statique)	Stock*	Prix Uni.
P70-10	10:1	90%	6,04 x 10 ⁻⁵	NON	- 1 390,23 €
P70-12	12:1	89%	5,03 x 10 ⁻⁵	NON	- 1 390,23 €
P70-15	15:1	86%	4,21 x 10 ⁻⁵	NON	- 1 390,23 €
P70-20	20:1	85%	3,57 x 10 ⁻⁵	NON	✓ 1 390,23 €
P70-30	30:1	78%	3,11 x 10 ⁻⁵	NON	✓ 1 390,23 €
P70-60	60:1	67%	2,84 x 10 ⁻⁵	OUI	✓ 1 390,23 €
P70-120	120:1	50%	2,48 x 10 ⁻⁵	OUI	- 1 390,23 €
P70-SP	5:1-120:1	Rapports spéciaux de 5:1 à 120:1 ou denture à gauche		-	Sur demande
P70-A		Jeu réduit en sortie $\leq 0^{\circ}8'$		-	Sur demande
P70-AR		Jeu réduit en sortie $\leq 0^{\circ}4'$		-	Sur demande

*Dans la limite du disponible - Dimensions en mm



Réducteur à roue et vis sans fin

Couple jusqu'à 164Nm

PF70

- **Rapports de 5:1 à 120:1**
- Jeu en sortie $\leq 0^{\circ}30'$
- Vitesse maxi. en entrée : 3000 t/min
- Matières :
 - Boîtier : aluminium anodisé
 - Entrée : acier non trempé
 - Sortie : bronze
 - Capot : inox
- Bride d'entrée non positionnée angulairement
- Vérifier l'adaptation avec votre moteur
- Masse : 7,90 kg

Grands rapports de réduction

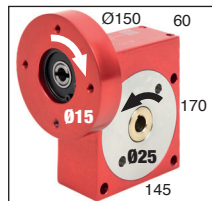

Détail en entrée

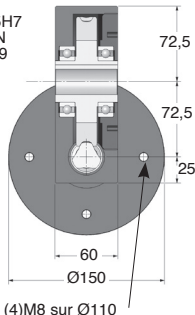
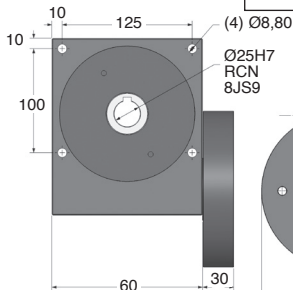
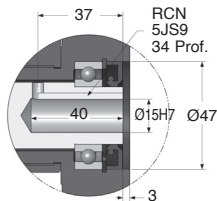

COUPLE DE SORTIE (Nm : VALEURS INDICATIVES)

Rapports	10:1	12:1	15:1	20:1	30:1	60:1	120:1
3000	38	40	42	45	50	56	38
2000	47	49	53	55	61	69	46
1000	61	65	67	71	73	83	55
VITESSE D'ENTREE (t/min)	77	81	83	87	91	100	66
200	99	101	105	107	113	121	77
100	115	119	121	123	129	133	86
50	129	133	137	139	144	146	90
10	160	160	160	164	164	164	90

REMISES

Qté	1+	2+	4+
Rem. Prix	-5%		Sur demande

Références	Rapport	Rendement pour 1000 t/min	Moment d'inertie en entrée (kg.m²)	Irréversibilité (statique)	Prix Uni.
PF70-10	10:1	90%	4,81 x 10 ⁻⁵	NON	1 565,02 €
PF70-12	12:1	89%	4,19 x 10 ⁻⁵	NON	1 565,02 €
PF70-15	15:1	86%	3,70 x 10 ⁻⁵	NON	1 565,02 €
PF70-20	20:1	85%	3,28 x 10 ⁻⁵	NON	1 565,02 €
PF70-30	30:1	78%	3,00 x 10 ⁻⁵	NON	1 565,02 €
PF70-60	60:1	67%	2,89 x 10 ⁻⁵	OUI	1 565,02 €
PF70-120	120:1	50%	2,76 x 10 ⁻⁵	OUI	1 565,02 €
PF70-SP	5:1-120:1	Rapports spéciaux de 5:1 à 120:1 ou denture à gauche			Sur demande
PF70-A		Jeu réduit en sortie $\leq 0^{\circ}8'$			Sur demande
PF70-AR		Jeu réduit en sortie $\leq 0^{\circ}4'$			Sur demande

Dimensions en mm

PX
PDX

Pour réducteurs P et PF

- Complément idéal pour créer un arbre de sortie sur les réducteurs P et PF

Composition

- Kit arbre simple P-X : arbre en Inox 303, 2 clavettes et 2 circlips
- Kit arbre double P-DX : arbre en Inox 303, 3 clavettes et 2 circlips



Accessoires

- Réducteurs P (tome 2 p.150 à 167)

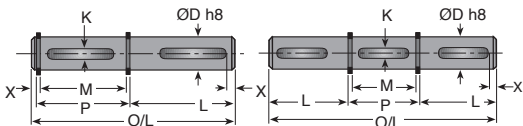

Arbre simple P-X

Arbre double P-DX

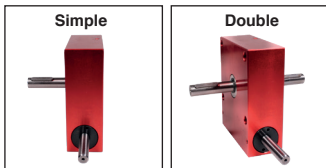

Exemples de montage

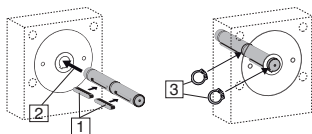

REMISES

Qté	1+	2+	4+	6+
Rem.	Prix -10%	-15%	Sur demande	

Pour		ØD	O/L	M	P	X	L	K	Stock*	Prix Uni.
Simple										
P20-X	P20-PF20	6	50,80	22	23,60	3,00	25	K2 x 22	✓	51,73 €
P30-X	P30-PF30	8	63,90	28	29,80	3,00	32	K2 x 22	✓	60,79 €
P40-X	P40-PF40	10	76,60	32	34,20	3,50	40	K3 x 20	✓	68,33 €
P45-X	P45-PF45	12	88,10	38	40,20	4,00	45	K4 x 25	-	73,41 €
P55-X	P55-PF55	15	101,10	46	48,20	4,00	50	K5 x 30	-	81,29 €
P60-X	P60-PF60	20	119,80	54	56,60	4,50	60	K6 x 32	-	95,57 €
P70-X	P70-PF70	25	135,80	60	62,60	4,50	70	K8 x 40	-	109,82 €
Double										
P20-DX	P20-PF20	6	73,60	22	23,60	1,50	25	K2 x 22	-	68,12 €
P30-DX	P30-PF30	8	93,80	28	29,80	5,45	32	K2 x 22	-	74,05 €
P40-DX	P40-PF40	10	114,20	32	34,20	9,90	40	K3 x 20	-	84,79 €
P45-DX	P45-PF45	12	130,20	38	40,20	4,00	45	K4 x 25	-	92,65 €
P55-DX	P55-PF55	15	148,20	46	48,20	9,90	50	K5 x 30	-	100,97 €
P60-DX	P60-PF60	20	176,60	54	56,60	4,50	60	K6 x 32	-	117,41 €
P70-DX	P70-PF70	25	202,50	60	62,60	4,50	70	K8 x 40	-	133,83 €

*Dans la limite du disponible - Dimensions en mm

Réducteurs standard

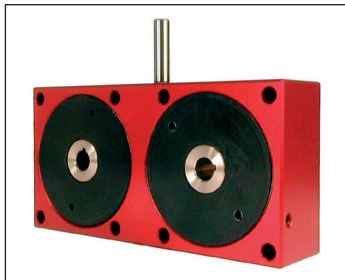

Nous pouvons facilement modifier nos réducteurs standard pour correspondre à des applications spécifiques.

Sur demande et sans minimum de commande, nous réalisons :

- des diamètres et longueurs d'arbres différents
 - d'autres diamètres d'alésage (en métrique ou en pouce)
 - des méplats, rainures de clavette, gorges de circlip...
 - des ajouts de bagues cannelées ou filetées
 - des fabrications selon plan, cahier des charges ou selon modèle
- Pour en savoir plus, contactez notre équipe technique

Réducteurs sur mesure

- Pour des réalisations spéciales, envoyez votre demande à notre assistance technique à : cial2@hpceurope.com

Réducteur à roue et vis sans fin

P, P-A
P-AR

Fiche technique

- **Rapport : de 5:1 à 120:1**
- **Matières :**
 - boîtier aluminium anodisé
 - vis sans fin acier
 - roue bronze aluminium capot inox
- Vitesse maxi : 3000 t/min en entrée
- Jeu : $\leq 0^{\circ}30'$ en sortie (P), $\leq 0^{\circ}08'$ en sortie (P-A), $\leq 0^{\circ}04'$ en sortie (P-AR)
- Lubrification : graissé à vie (graisse Shell Gadus S5 V42P 2.5)
- Garantie : 13 mois
- Température de lubrification maxi 60°C
- Un refroidissement peut être nécessaire selon les applications

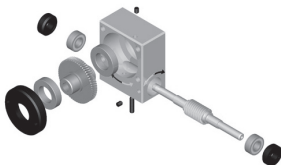
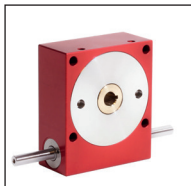

Série standard P,
P-A et P-AR

CHARGES ADMISSIBLES

Références	Distance 'X' (mm)	Entrée Charge radiale (N)	Sortie Charge radiale (N)	Charge axiale (N)
P15	10	10	80	30
P20	10	20	120	50
P30	12	30	200	120
P40	15	50	300	200
P45	20	60	450	300
P55	20	140	600	400
P60	25	160	700	500
P70	30	200	800	600

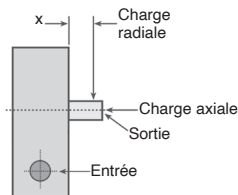

Les données sont basées sur une vitesse d'entrée de 1000t/min.
Les valeurs ne sont données qu'à titre indicatif

Réducteur à roue et vis sans fin avec bride d'entrée

Fiche technique

PF, PF-A
PF-AR

- **Rapport : de 5:1 à 120:1**
- **Matières :**
 - boîtier aluminium anodisé
 - vis sans fin acier
 - roue bronze aluminium capot inox
- Vitesse maxi : 3000 t/min en entrée
- Jeu : $\leq 0^{\circ}30'$ en sortie (PF), $\leq 0^{\circ}08'$ en sortie (PF-A), $\leq 0^{\circ}04'$ en sortie (PF-AR)
- Lubrification :
 - graissé à vie (graisse Shell Gadus S5 V42P 2.5)
- Garantie : 13 mois
- Température de lubrification maxi 60°C
- Un refroidissement peut être nécessaire selon les applications

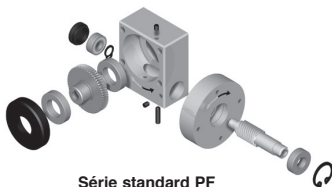
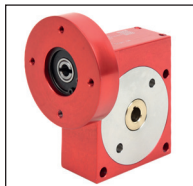

Série standard PF
PF-A et PF-AR

CHARGES ADMISSIBLES

Références	Distance 'X' (mm)	Entrée Charge radiale (N)	Sortie Charge radiale (N)	Sortie Charge axiale (N)
PF15	10	10	80	30
PF20	10	20	120	50
PF30	12	30	200	120
PF40	15	50	300	200
PF45	20	60	450	300
PF55	20	140	600	400
PF60	25	160	700	500
PF70	30	200	800	600

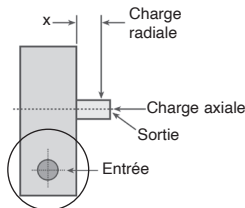

Les données sont basées sur une vitesse d'entrée de 1000t/min.
Les valeurs ne sont données qu'à titre indicatif

Réducteur à roue et vis sans fin

PP35

Couple jusqu'à 4,10Nm

- **Rapports de 25:1 à 900:1**
- Réduction sur deux étages
- Jeu en sortie $\leq 55'$ (0,92°)
- Vitesse maxi. en entrée : 3000 t/min
- Matières :
 - Boîtier : aluminium anodisé
 - Entrée : acier non trempé
 - Sortie : bronze
- Masse : 0,70 kg

Très grands rapports de réduction

Option

- Modifications selon vos spécifications

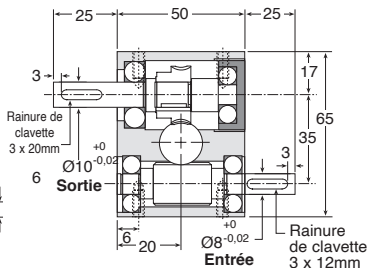
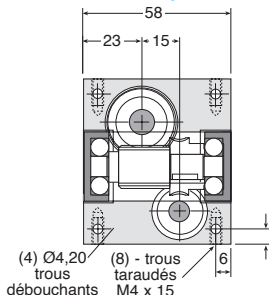
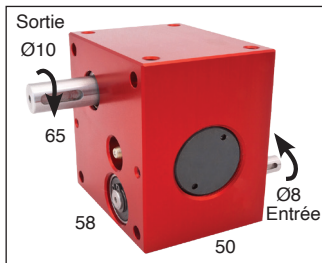

COUPLE DE SORTIE (Nm : VALEURS INDICATIVES)

Rapports	100:1	200:1	400:1
3000	2,20	2,30	2,50
2000	2,50	2,70	2,80
1000	2,80	3,00	3,10
VITESSE D'ENTREE (t/min)	500	3,10	3,60
	200	3,80	3,90
	100	3,90	4,00
	50	4,00	4,10

REMISES

Qté	1+	2+	4+	6+
Rem.	Prix -10%	-15%	Sur demande	

Références	Rapport	Vitesse maxi d'entrée (t/min)	Vitesse maxi de sortie (t/min)	Rendement pour 1000 t/min	Irréversibilité (statique)	Prix Uni.
PP35-100	100:1	3000	30,00	52%	NON	929,51 €
PP35-200	200:1	3000	15,00	45%	NON	929,51 €
PP35-400	400:1	3000	7,50	34%	OUI	929,51 €
PP35-SP	25:1 - 900:1	Rapports spéciaux de 25:1 à 900:1				Sur demande

Dimensions en mm



Réducteur à roue et vis sans fin

Couple jusqu'à 12,8Nm

PP50

- **Rapports de 25:1 à 900:1**
- Réduction sur deux étages
- Jeu en sortie $\leq 55'$ (0,92°)
- Vitesse maxi. en entrée : 3000 t/min
- Matières :

Boîtier : aluminium anodisé

Entrée : acier non trempé

Sortie : bronze

- Masse : 1,80 kg

Option

- Modifications selon vos spécifications

Très grands rapports de réduction

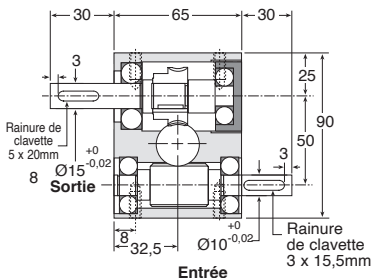
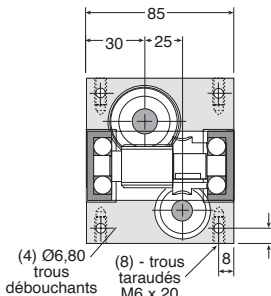
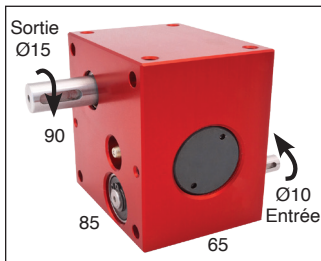

COUPLE DE SORTIE (Nm : VALEURS INDICATIVES)

Rapports	100:1	200:1	400:1
3000	6,50	7,10	8,20
2000	7,20	7,80	8,90
1000	8,20	9,00	9,80
VITESSE D'ENTRÉE (t/min)			
500	9,50	10,20	11,50
200	11,00	11,60	12,20
100	12,00	12,30	12,60
50	12,70	12,80	12,80

REMISES

Qté	1+	2+	4+
Rem. Prix	-5%	Sur demande	Sur demande

Références	Rapport	Vitesse maxi d'entrée (t/min)	Vitesse maxi de sortie (t/min)	Rendement pour 1000 t/min	Irréversibilité (statique)	Prix Uni.
PP50-100	100:1	3000	30,00	54%	NON	966,48 €
PP50-200	200:1	3000	15,00	48%	NON	966,48 €
PP50-400	400:1	3000	7,50	36%	OUI	966,48 €
PP50-SP	25:1 - 900:1	Rapports spéciaux de 25:1 à 900:1				Sur demande

Dimensions en mm

Réducteur à roue et vis sans fin

PP60

Couple jusqu'à 34Nm

- **Rapports de 25:1 à 900:1**
- Réduction sur deux étages
- Jeu en sortie $\leq 55'$ ($0,92^\circ$)
- Vitesse maxi. en entrée : 3000 t/min
- Matières :
 - Boîtier : aluminium anodisé
 - Entrée : acier non trempé
 - Sortie : bronze
- Masse : 3,30 kg

Option

- Modifications selon vos spécifications

Très grands rapports de réduction

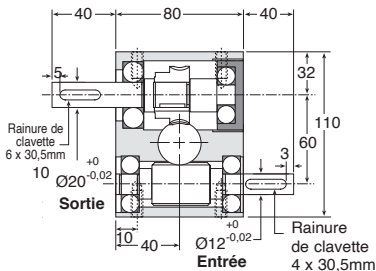
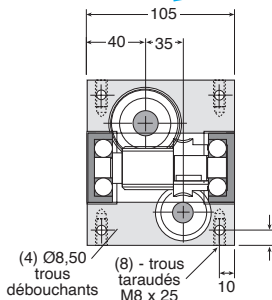
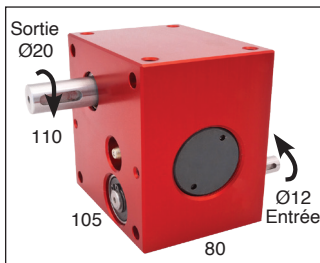

COUPLE DE SORTIE (Nm : VALEURS INDICATIVES)

Rapports	100:1	200:1	400:1	
3000	17,80	19,40	22,50	
2000	20,00	21,60	24,80	
1000	22,50	25,00	26,80	
VITESSE D'ENTRÉE (t/min)	500	26,10	28,00	31,60
200	30,50	32,00	34,00	
100	33,00	34,00	34,00	
50	34,00	34,00	34,00	

REMISES

Qté	1+	2+	4+
Rem.	Prix -5%		Sur demande

Références	Rapport	Vitesse maxi d'entrée (t/min)	Vitesse maxi de sortie (t/min)	Rendement pour 1000 t/min	Irréversibilité (statique)	Prix Uni.
PP60-100	100:1	3000	30,00	55%	NON	1 221,25 €
PP60-200	200:1	3000	15,00	50%	NON	1 221,25 €
PP60-400	400:1	3000	7,50	37%	OUI	1 221,25 €
PP60-SP	25:1 - 900:1	Rapports spéciaux de 25:1 à 900:1				Sur demande

Dimensions en mm

Réducteur à double réduction

Fiche technique

PP

- **Rapport : de 25:1 à 900:1**
- **Matières :**
 - boîtier aluminium anodisé
 - vis sans fin acier
 - roue bronze aluminium
- Vitesse maxi : 3000 t/min en entrée suivant les références
- Jeu $\leq 55'$ ($0,92^\circ$) en sortie
- Lubrification : graissé à vie (graisse Shell Gadus S5 V42P 2,5)
- Garantie : 13 mois
- Température de lubrification maxi 60°C
- Un refroidissement peut être nécessaire selon les applications

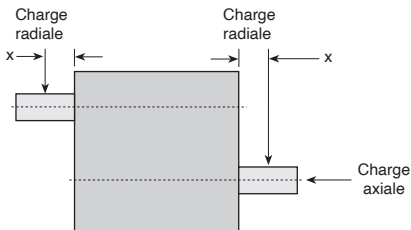

CHARGES ADMISSIBLES

Références	Distance 'X' (mm)	Entrée Charge radiale (N)	Sortie Charge radiale (N)	Charge axiale (N)
PP35	12	60	120	100
PP50	20	100	300	200
PP60	25	150	450	300

Les données sont basées sur une vitesse d'entrée de 1000t/min.
Les valeurs ne sont données qu'à titre indicatif.