

Doigt d'indexage avec poignée en T

PITA
PITB

Acier - Thermoplastique

- Doigt d'indexage avec poignée en T
- La poignée en T permet une bonne prise en main pour une préhension facile avec un faible effort.

- Matières :

Acier bruni, classe 5,8

Poignée en T thermoplastique

gris foncé RAL7021 ou rouge

signalisation RAL3020



Version Grise



Version Rouge

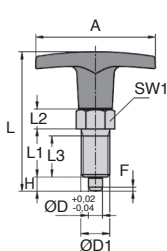

Forme A

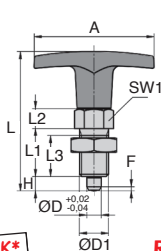

Forme B

REMISES

Qté	1+	6+	20+
Rem. Prix	-10%	Sur demande	

Références	Couleur	A	B	ØD	ØD1	L	L1	L2	L3	H	SW1	Force du ressort (N)		Prix Uni.
												Initiale	Finale	
Forme A - Sans écrou														
PITA12-50/G	Gris	50	15,5	6	M12x1,5	58	20	8	17	6	14	6	14	10,39 €
PITA16-60/G	Gris	60	18,0	8	M16x1,5	77	26	10	23	8	19	15	35	13,40 €
PITA19-20/G	Gris	72	19,0	10	M20x1,5	84	28	12	25	10	22	15	34	15,56 €
PITA12-50/R	Rouge	50	15,5	6	M12x1,5	58	20	8	17	6	14	6	14	10,39 €
PITA16-60/R	Rouge	60	18,0	8	M16x1,5	77	26	10	23	8	19	15	35	13,40 €
PITA19-20/R	Rouge	72	19,0	10	M20x1,5	84	28	12	25	10	22	15	34	15,56 €
Forme B - Avec écrou														
PITB12-50/G	Gris	50	15,5	6	M12x1,5	58	20	8	17	6	14	6	14	10,75 €
PITB16-60/G	Gris	60	18,0	8	M16x1,5	77	26	10	23	8	19	15	35	14,30 €
PITB19-20/G	Gris	72	19,0	10	M20x1,5	84	28	12	25	10	22	15	34	16,33 €
PITB12-50/R	Rouge	50	15,5	6	M12x1,5	58	20	8	17	6	14	6	14	10,75 €
PITB16-60/R	Rouge	60	18,0	8	M16x1,5	77	26	10	23	8	19	15	35	14,30 €
PITB19-20/R	Rouge	72	19,0	10	M20x1,5	84	28	12	25	10	22	15	34	16,33 €

*Dans la limite du disponible - Dimensions en mm

Doigt d'indexage avec poignée en T

Inox - Thermoplastique

PITAss
PITBss

- Doigt d'indexage avec poignée en T
- La poignée en T permet une bonne prise en main pour une préhension facile avec un faible effort.
- Matières :
Inox 303
Poignée en T thermoplastique gris foncé RAL7021 ou rouge signalisation RAL3020

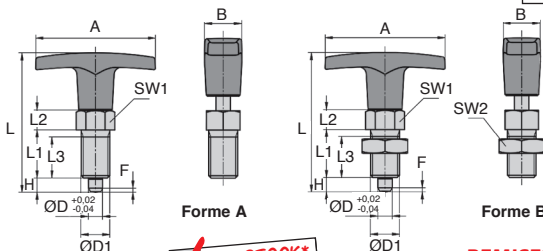
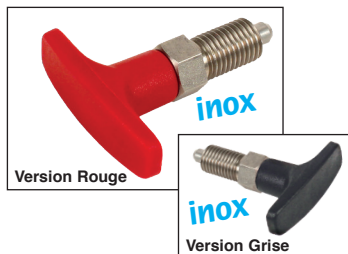

EN STOCK*
Sinon contactez-nous

REMISES

Qté	1+	6+	20+
Rem.	Prix -10% Sur demande		

Références	Couleur	A	B	ØD	ØD1	L	L1	L2	L3	H	SW1	Force du ressort (N)		Prix Uni. 1 à 5
												F1	F2	
Forme A - Sans écrou														
PITA12-50/G/SS	Gris	50	15,5	6	M12x1,5	58	20	8	17	6	14	6	14	18,04 €
PITA16-60/G/SS	Gris	60	18,0	8	M16x1,5	77	26	10	23	8	19	15	35	23,92 €
PITA19-20/G/SS	Gris	72	19,0	10	M20x1,5	84	28	12	25	10	22	15	34	32,72 €
PITA12-50/R/SS	Rouge	50	15,5	6	M12x1,5	58	20	8	17	6	14	6	14	18,04 €
PITA16-60/R/SS	Rouge	60	18,0	8	M16x1,5	77	26	10	23	8	19	15	35	23,92 €
PITA19-20/R/SS	Rouge	72	19,0	10	M20x1,5	84	28	12	25	10	22	15	34	32,72 €
Forme B - Avec écrou														
PITB12-50/G/SS	Gris	50	15,5	6	M12x1,5	58	20	8	17	6	14	6	14	19,88 €
PITB16-60/G/SS	Gris	60	18,0	8	M16x1,5	77	26	10	23	8	19	15	35	26,53 €
PITB19-20/G/SS	Gris	72	19,0	10	M20x1,5	84	28	12	25	10	22	15	34	35,06 €
PITB12-50/R/SS	Rouge	50	15,5	6	M12x1,5	58	20	8	17	6	14	6	14	19,88 €
PITB16-60/R/SS	Rouge	60	18,0	8	M16x1,5	77	26	10	23	8	19	15	35	26,53 €
PITB19-20/R/SS	Rouge	72	19,0	10	M20x1,5	84	28	12	25	10	22	15	34	35,06 €

*Dans la limite du disponible - Dimensions en mm

Bouton d'indexage acier



SLB

Corps fileté M10x1,0 à M20x1,5

- **Bouton pour indexage manuel**
- Existe en 4 versions
- Matières :
 Bouton : polyamide renforcé fibres de verre
 Filetage : acier noirci classe 5,8
 Bout téton : acier traité et poli
 Ressort : acier
- T° d'utilisation : -50°C à +130°C



Application

- Indexage avec blocage
- Tirer pour rentrer le doigt de maintien, tourner de 90° pour rester en position (formes C et D)

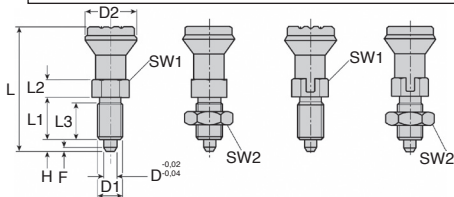

FORME A Sans contre-écrou Sans blocage
FORME B Avec contre-écrou Sans blocage
FORME C Sans contre-écrou Avec blocage
FORME D Avec contre-écrou Avec blocage

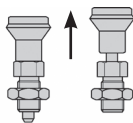

Position repos

Position tiré

REMISES

Qté	1+	6+	20+
Rem.	Prix -10%	Sur demande	

Références	D	D1	D2	L	L1	L2	L3	H	SW1	SW2	30°	Charge du ressort		Prix Uni. 1 à 5	
												Fx initiale F1 (N)	finale F2 (N)		
SLB10-A	5	M10x1,0	21	47	17	7	15	5	13	-	1,3	5	12	✓	13,59 €
SLB10-B	5	M10x1,0	21	47	17	7	15	5	13	17	1,3	5	12	✓	14,03 €
SLB10-C	5	M10x1,0	21	47	17	7	15	5	13	-	1,3	5	12	✓	17,20 €
SLB10-D	5	M10x1,0	21	47	17	7	15	5	13	17	1,3	5	12	✓	17,38 €
SLB12-A	6	M12x1,5	25	56	20	8	17	6	14	-	1,8	6	14	✓	15,14 €
SLB12-B	6	M12x1,5	25	56	20	8	17	6	14	19	1,8	6	14	✓	15,64 €
SLB12-C	6	M12x1,5	25	56	20	8	17	6	14	-	1,8	6	14	✓	19,06 €
SLB12-D	6	M12x1,5	25	56	20	8	17	6	14	19	1,8	6	14	✓	19,55 €
SLB16-A	8	M16x1,5	33	74	26	10	23	8	19	-	2,3	15	35	✓	18,64 €
SLB16-B	8	M16x1,5	33	74	26	10	23	8	19	24	2,3	15	35	✓	19,91 €
SLB16-C	8	M16x1,5	33	74	26	10	23	8	19	-	2,3	15	35	✓	21,79 €
SLB16-D	8	M16x1,5	33	74	26	10	23	8	19	24	2,3	15	35	✓	23,04 €
SLB20-A	10	M20x1,5	33	80	28	12	25	10	22	-	2,8	15	40	✓	19,96 €
SLB20-B	10	M20x1,5	33	80	28	12	25	10	22	30	2,8	15	40	✓	20,90 €
SLB20-C	10	M20x1,5	33	80	28	12	25	10	22	-	2,8	15	40	-	22,22 €
SLB20-D	10	M20x1,5	33	80	28	12	25	10	22	30	2,8	15	40	✓	23,01 €

*Dans la limite du disponible - Dimensions en mm

- Bouton pour indexage manuel

- Existe en 4 versions

- Matières :

Bouton : polyamide renforcé fibres de verre

Filetage : inox 1.4305 X 10

CrNiS 18 9

Bout téton : inox 1.4034 X

46 Cr 13

Ressort : inox 5,8

- T° d'utilisation : -50°C à +130°C

Application

- Indexage avec blocage

- Tirer pour rentrer le doigt de maintien, tourner de 90° pour rester en position (formes C et D)

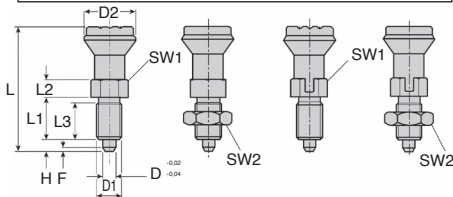

FORME A	FORME B	FORME C	FORME D
Sans contre-écrou	Avec contre-écrou	Sans contre-écrou	Avec contre-écrou
Sans blocage	Sans blocage	Avec blocage	Avec blocage

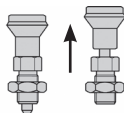

Position repos

Position tiré

REMISES

Qté	1+	6+	20+
Rem. Prix	-10%		Sur demande

Références	D	D1	D2	L	L1	L2	L3	H	SW1	SW2	Charge du ressort		Stock*	Prix Uni. 1 à 5	
											Fx initiale	Fx finale			
SLB10-A/SS	5	M10 x 1,0	21	47	17	7	15	5	13	-	1,3	5	12	✓	22,26 €
SLB10-B/SS	5	M10 x 1,0	21	47	17	7	15	5	13	17	1,3	5	12	✓	24,59 €
SLB10-C/SS	5	M10 x 1,0	21	47	17	7	15	5	13	-	1,3	5	12	✓	25,07 €
SLB10-D/SS	5	M10 x 1,0	21	47	17	7	15	5	13	17	1,3	5	12	✓	27,41 €
SLB12-A/SS	6	M12 x 1,5	25	56	20	8	17	6	14	-	1,8	6	14	✓	26,30 €
SLB12-B/SS	6	M12 x 1,5	25	56	20	8	17	6	14	19	1,8	6	14	✓	28,96 €
SLB12-C/SS	6	M12 x 1,5	25	56	20	8	17	6	14	-	1,8	6	14	✓	29,62 €
SLB12-D/SS	6	M12 x 1,5	25	56	20	8	17	6	14	19	1,8	6	14	✓	32,33 €
SLB16-A/SS	8	M16 x 1,5	33	74	26	10	23	8	19	-	2,3	15	35	✓	33,27 €
SLB16-B/SS	8	M16 x 1,5	33	74	26	10	23	8	19	24	2,3	15	35	✓	36,83 €
SLB16-C/SS	8	M16 x 1,5	33	74	26	10	23	8	19	-	2,3	15	35	✓	38,36 €
SLB16-D/SS	8	M16 x 1,5	33	74	26	10	23	8	19	24	2,3	15	35	✓	42,06 €
SLB20-A/SS	10	M20 x 1,5	33	80	28	12	25	10	22	-	2,8	15	40	-	35,81 €
SLB20-B/SS	10	M20 x 1,5	33	80	28	12	25	10	22	30	2,8	15	40	✓	38,40 €
SLB20-C/SS	10	M20 x 1,5	33	80	28	12	25	10	22	-	2,8	15	40	-	44,37 €
SLB20-D/SS	10	M20 x 1,5	33	80	28	12	25	10	22	30	2,8	15	40	✓	46,72 €

*Dans la limite du disponible - Dimensions en mm

Bouton d'indexage tout inox



SLBS

Corps fileté M8x1,0 à M20x1,5

- Bouton pour indexage manuel

- Existe en 4 versions
- Matières :
 - Corps : inox 303
 - Doigt : inox 420 trempé
- Finitions :
 - Bruni, rectifié
 - Bouton champignon
 - Polissage électrolytique

Tirer le bouton pour déverrouiller



Info.

- Les doigts d'indexage sont utilisés lorsqu'il faut éviter tout déplacement transversal
- Le déblocage du doigt d'indexage s'obtient en tirant sur le bouton

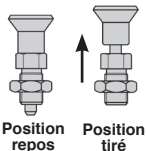
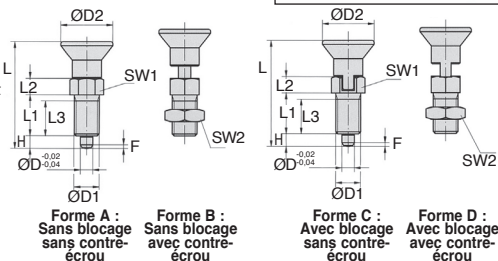

REMISES

Qté	1+	6+	20+
Rem.	Prix -10%		Sur demande

Références	ØD	ØD1	ØD2	L	L1	L2	L3	H	SW1	SW2	Charge du ressort			Stock*	Prix Uni. 1 à 5
											Fx	initiale	finale		
											30°	F1 (N)	F2 (N)		
SLBS8-A	4	M8 x 1,0	18	43,0	15	6	13	4	10	13	1,0	6	12	✓	24,57 €
SLBS8-B	4	M8 x 1,0	18	43,0	15	6	13	4	10	13	1,0	6	12	✓	27,06 €
SLBS8-C	4	M8 x 1,0	18	38,5	15	6	13	4	10	13	1,0	6	12	✓	29,52 €
SLBS8-D	4	M8 x 1,0	18	38,5	15	6	13	4	10	13	1,0	6	12	✓	32,37 €
SLBS10-A	5	M10 x 1,0	21	50,0	17	7	15	5	13	17	1,3	5	12	✓	21,15 €
SLBS10-B	5	M10 x 1,0	21	50,0	17	7	15	5	13	17	1,3	5	12	✓	23,37 €
SLBS10-C	5	M10 x 1,0	21	43,5	17	7	15	5	13	17	1,3	5	12	-	28,16 €
SLBS10-D	5	M10 x 1,0	21	43,5	17	7	15	5	13	17	1,3	5	12	✓	30,77 €
SLBS12-A	6	M12 x 1,5	25	59,0	20	8	17	6	14	19	1,8	6	14	✓	24,96 €
SLBS12-B	6	M12 x 1,5	25	59,0	20	8	17	6	14	19	1,8	6	14	✓	27,46 €
SLBS12-C	6	M12 x 1,5	25	52,0	20	8	17	6	14	19	1,8	6	14	✓	33,28 €
SLBS12-D	6	M12 x 1,5	25	52,0	20	8	17	6	14	19	1,8	6	14	✓	36,35 €
SLBS16-A	8	M16 x 1,5	33	77,0	26	10	23	8	19	24	2,3	15	35	✓	34,90 €
SLBS16-B	8	M16 x 1,5	33	77,0	26	10	23	8	19	24	2,3	15	35	✓	36,64 €
SLBS16-C	8	M16 x 1,5	33	68,0	26	10	23	8	19	24	2,3	15	35	✓	45,26 €
SLBS16-D	8	M16 x 1,5	33	68,0	26	10	23	8	19	24	2,3	15	35	✓	49,53 €
SLBS20-A	10	M20 x 1,5	33	83,0	28	12	25	10	22	30	2,6	15	40	-	53,64 €
SLBS20-B	10	M20 x 1,5	33	83,0	28	12	25	10	22	30	2,6	15	40	✓	60,64 €
SLBS20-C	10	M20 x 1,5	33	74,0	28	12	25	10	22	30	2,6	15	40	-	78,91 €
SLBS20-D	10	M20 x 1,5	33	74,0	28	12	25	10	22	30	2,6	15	40	✓	83,09 €

*Dans la limite du disponible - Dimensions en mm

Entretoise pour bouton d'indexage

Pour SLB et SLBS

SLBE

- Permet une adaptation des longueurs de filetage des doigts d'indexage à la longueur de vissage requise des applications (épaisseur de paroi)

- Matière :

Inox finition naturelle

Info

- Vendu par multiple, nous contacter

Accessoires

- Fonctionne avec les boutons d'indexage SLB et SLBS (tome 1 p.64-66)

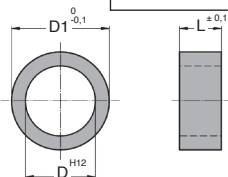
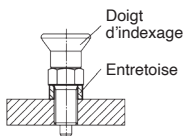

REMISES

Qté	1+	40+	100+	200+
Rem. Prix		-5%	-10%	Sur demande

Références	ØD	ØD1	Longueur L (mm)	Masse (kg)	Stock ¹	Prix Uni. 1 à 39
SLBE8-11-2/SS	8	11	2	0,6	✓	0,81 €
SLBE8-11-3/SS	8	11	3	0,9	✓	0,87 €
SLBE8-11-4/SS	8	11	4	1,3	✓	0,95 €
SLBE8-11-6/SS	8	11	6	2,0	✓	1,00 €
SLBE8-11-8/SS	8	11	8	2,6	✓	1,08 €
SLBE10-14-2/SS	10	14	2	1,1	-	0,87 €
SLBE10-14-3/SS	10	14	3	1,7	-	1,03 €
SLBE10-14-4/SS	10	14	4	2,2	✓	1,00 €
SLBE10-14-6/SS	10	14	6	3,4	✓	1,11 €
SLBE10-14-8/SS	10	14	8	4,5	✓	1,19 €
SLBE12-15-2/SS	12	15	2	0,9	✓	0,98 €
SLBE12-15-4/SS	12	15	4	1,9	✓	1,08 €
SLBE12-15-5/SS	12	15	5	2,4	✓	1,18 €
SLBE12-15-6/SS	12	15	6	2,8	-	1,19 €
SLBE12-15-8/SS	12	15	8	3,8	-	1,32 €
SLBE12-17-2/SS	12	17	2	1,6	-	1,11 €
SLBE12-17-4/SS	12	17	4	3,4	-	1,19 €
SLBE12-17-5/SS	12	17	5	4,3	-	1,32 €
SLBE12-17-6/SS	12	17	6	5,2	-	1,38 €
SLBE12-17-8/SS	12	17	8	6,9	-	1,52 €
SLBE16-21-4/SS	16	21	4	4,4	-	1,38 €
SLBE16-21-5/SS	16	21	5	5,5	-	1,52 €
SLBE16-21-6/SS	16	21	6	6,6	-	1,63 €
SLBE16-21-8/SS	16	21	8	8,8	-	1,75 €
SLBE16-21-10/SS	16	21	10	11,0	-	1,83 €

¹Dans la limite du disponible - Dimensions en mm

Bouton d'indexage à souder acier

SLBW

Corps lisse à souder

- **Bouton pour indexage manuel à corps lisse sans collerette**

- Existe en 2 versions

- Matières :

Corps : acier 1.0403 soudable

Doigt : acier trempé classe de résistance 5.8

Bouton de manœuvre : thermoplastique gris foncé



Info.

- Les doigts d'indexage sont utilisés lorsqu'il faut éviter tout déplacement transversal. Le déblocage du doigt d'indexage s'obtient en tirant sur le bouton. Pour maintenir ce déblocage, utiliser la forme M

- Pour souder le doigt d'indexage, une soudure à gaz inerte avec équipement WIG est recommandée

Tirer le bouton pour déverrouiller

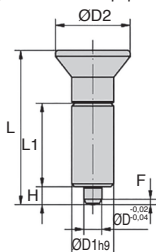

Forme L
Sans blocage

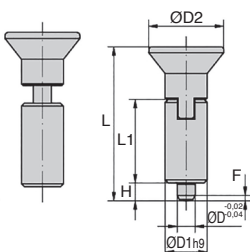

Forme M
Avec blocage

REMISES

Qté	1+	6+	20+
Rem. Prix	-10% Sur demande		

Références	ØD	ØD1	ØD2	L	L1	H	Fx30°	Charge du ressort		Prix Uni. 1 à 5
								Initiale (N)	Finale (N)	
SLBW10-L	4	10	18	38,5	21	4	1,0	6	12	9,63 €
SLBW10-M	4	10	18	38,5	21	4	1,0	6	12	12,37 €
SLBW12-L	5	12	21	43,5	24	5	1,3	5	12	9,12 €
SLBW12-M	5	12	21	43,5	24	5	1,3	5	12	11,75 €
SLBW14-L	6	14	25	51,7	28	6	1,8	6	14	10,13 €
SLBW14-M	6	14	25	51,7	28	6	1,8	6	14	13,01 €
SLBW18-L	8	18	33	68,0	36	8	2,3	15	35	13,11 €
SLBW18-M	8	18	33	68,0	36	8	2,3	15	35	15,47 €
SLBW22-L	10	22	33	74,0	40	10	2,8	15	40	20,14 €
SLBW22-M	10	22	33	74,0	40	10	2,8	15	40	23,65 €

Dimensions en mm

- Bouton pour indexage manuel à corps lisse sans collerette
- Existe en 2 versions
- Matières :
 - Corps : inox 303
 - Doigt : inox 420 trempé
 - Bouton de manœuvre : thermoplastique gris foncé

Info.

- Les doigts d'indexage sont utilisés lorsqu'il faut éviter tout déplacement transversal. Le déblocage du doigt d'indexage s'obtient en tirant sur le bouton. Pour maintenir ce déblocage, utiliser la forme M
- Pour souder le doigt d'indexage, une soudure à gaz inerte avec équipement WIG est recommandée

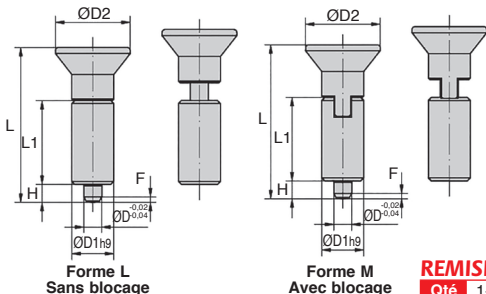

REMISES

Qté	1+	6+	20+
Rem.	Prix -10% Sur demande		

Références	ØD	ØD1	ØD2	L	L1	H	Fx30°	Charge du ressort		Prix Uni. 1 à 5
								Initiale (N)	Finale (N)	
SLBW10-L/SS	4	10	18	38,5	21	4	1,0	6	12	16,73 €
SLBW10-M/SS	4	10	18	38,5	21	4	1,0	6	12	21,05 €
SLBW12-L/SS	5	12	21	43,5	24	5	1,3	5	12	15,59 €
SLBW12-M/SS	5	12	21	43,5	24	5	1,3	5	12	20,05 €
SLBW14-L/SS	6	14	25	51,7	28	6	1,8	6	14	17,80 €
SLBW14-M/SS	6	14	25	51,7	28	6	1,8	6	14	22,85 €
SLBW18-L/SS	8	18	33	68,0	36	8	2,3	15	35	23,65 €
SLBW18-M/SS	8	18	33	68,0	36	8	2,3	15	35	27,91 €
SLBW22-L/SS	10	22	33	74,0	40	10	2,8	15	40	37,40 €
SLBW22-M/SS	10	22	33	74,0	40	10	2,8	15	40	43,89 €

Dimensions en mm

Bouton d'indexage pour tôle

Stock

PPD

Pour tôle ou paroi fine

- Avec ou sans blocage en position ouverte

- Matière :

Bouton moleté en polyamide, surface mate

Corps : acier zingué

Doigt : inox

Emplacement de la paroi fine

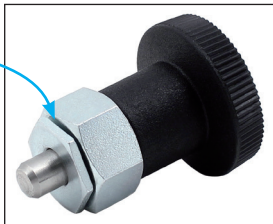

Info.

- Version blocable :

tirer et tourner pour bloquer

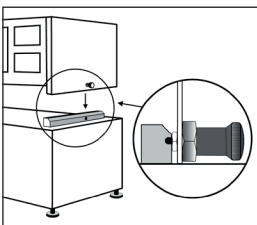

Exemple d'application :
verrouillage

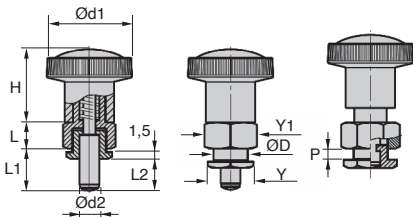

REMISES

Qté	1+	6+	20+
Rem.	Prix -10%	Sur demande	

Références	Ød1	Ød2	L	H	L1	L2	ØD	Y	Y1	P	Masse (g)	Stock*	Prix Uni. 1 à 5
Sans blocage													
PPD6-8	26	6	9	23	8,5	6,0	10x1,0	14	16	de 1 à 5	40	✓	27,26 €
PPD6-10	26	6	9	23	10,5	6,0	10x1,0	14	16	de 1 à 5	40	✓	27,26 €
PPD8-10	32	8	8	28	10,0	7,5	12x1,5	16	18	de 1 à 5	62	-	29,98 €
PPD8-12	32	8	8	28	12,0	7,5	12x1,5	16	18	de 1 à 5	65	-	29,98 €
Avec blocage													
PPD6-8/A	26	6	9	23	8,5	6,0	10x1,0	14	16	de 1 à 5	40	✓	27,26 €
PPD6-10/A	26	6	9	23	10,5	6,0	10x1,0	14	16	de 1 à 5	40	✓	27,26 €
PPD8-10/A	32	8	10	28	10,0	7,5	12x1,5	16	18	de 1 à 5	62	-	29,98 €
PPD8-12/A	32	8	10	28	12,0	7,5	12x1,5	16	18	de 1 à 5	65	✓	29,98 €

*Dans la limite du disponible - Dimensions en mm

- Avec et sans blocage en position ouverte
- Matière :
 Bouton moleté en polyamide,
 surface mate
 Bride : acier zingué
 Doigt : inox

Info.

- Version blocable :
 tirer et tourner pour bloquer



Tirer le bouton pour déverrouiller

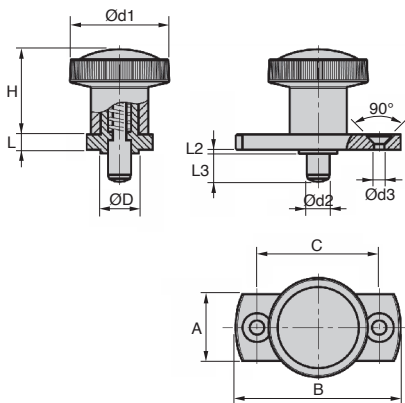

REMISES

Qté	1+	6+	20+
Rem.	Prix -10% Sur demande		

Références	Ød1	Ød2	L	H	L3	ØD	L2	A	B	C	Ød3	Masse (g)	Stock*	Prix Uni. 1 à 5
Sans blocage														
PPF6-6	26	6	5	23	6	10	2	16	42	30	4,30	40,9	✓	43,40 €
PPF6-14	26	6	5	23	14	10	2	16	42	30	4,30	41,9	✓	43,40 €
PPF8-8	32	8	6	28	8	12	2	20	50	34	5,30	71,4	-	47,79 €
PPF8-18	32	8	6	28	18	12	2	20	50	34	5,30	74,4	✓	47,79 €
Avec blocage														
PPF6-6/A	26	6	5	23	6	10	2	16	42	30	4,30	40,9	✓	41,70 €
PPF6-14/A	26	6	5	23	14	10	2	16	42	30	4,30	42,9	✓	41,70 €
PPF8-8/A	32	8	6	28	8	12	2	20	50	34	5,30	72,4	-	45,89 €
PPF8-18/A	32	8	6	28	18	12	2	20	50	34	5,30	73,4	✓	45,89 €

*Dans la limite du disponible - Dimensions en mm

- Particulièrement adaptés pour être vissés dans des pièces à parois fines.
- Idéal dans les espaces réduits.
- Bouton non démontable
- Matières :
Bouton thermoplastique PA6 noir mat
Corps acier galvanisé ou inox 303
Embout inox 303

Miniature



Assemblage

- Visser pour arriver en butée, puis tirer le bouton, le six pans se trouve alors dégagé pour l'assemblage final.

Fonctionnement

- Pour la version avec blocage, le bouton est tiré, tourné de 90° et bloqué par une encoche.
- T° d'utilisation :
-30°C à 80°C

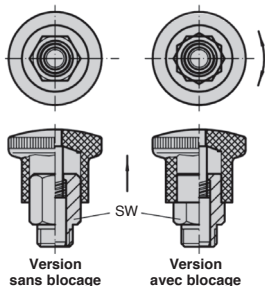
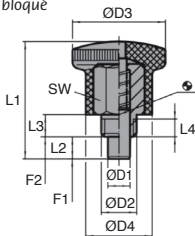

REMISES

Qté	1+	6+	20+
Rem.	Prix -10%	Sur demande	

Références	ØD1	ØD2	L1	ØD3	ØD4	L2	L3	L4	SW	F1 (N)	F2 (N)	Masse (g)	Stock*	Prix Uni. 1 à 5
Version sans blocage														
BIM4-8-26.5	4	M8x0,75	26,5	21,0	15,0	5	5	3,5	10	4,5	12	14	✓	10,22 €
BIM5-8-26.5	5	M8x0,75	26,5	21,0	15,0	5	5	3,5	10	4,5	12	14	✓	10,52 €
BIM6-10-34	6	M10x1	34	25,0	18,0	7	7	4,5	12	5	18	25	✓	12,37 €
BIM7-10-34	7	M10x1	34	25,0	18,0	7	7	4,5	12	5	18	26	-	12,98 €
Version avec blocage														
BIM4-8-26.5/LOK	4	M8x0,75	26,5	21,0	15,0	5	5	3,5	10	4,5	12	13	✓	10,22 €
BIM5-8-26.5/LOK	5	M8x0,75	26,5	21,0	15,0	5	5	3,5	10	4,5	12	14	✓	10,52 €
BIM6-10-34/LOK	6	M10x1	34	25,0	18,0	7	7	4,5	12	5	18	24	-	12,37 €
BIM7-10-34/LOK	7	M10x1	34	25,0	18,0	7	7	4,5	12	5	18	25	✓	12,98 €

*Dans la limite du disponible - Dimensions en mm

Bouton d'indexage miniature **inox**

BIMss

Pour parois fines

- Particulièrement adaptés pour être vissés dans des pièces à parois fines
- Idéal dans les espaces réduits
- Bouton non démontable
- Matières :
 - Bouton inox 304
 - Corps inox 304
 - Embout inox 303

Miniature



Assemblage

- Visser pour arriver en butée, puis tirer le bouton, le six pans se trouve alors dégagé pour l'assemblage final

Fonctionnement

- Pour la version avec blocage, le bouton est tiré, tourné de 90° et bloqué par une encoche.
- T° d'utilisation max : 250°C

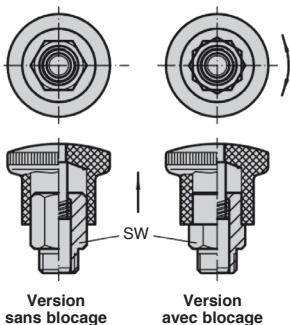
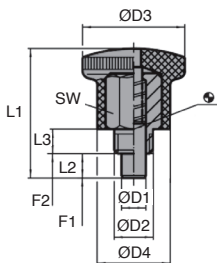

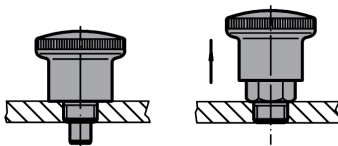

REMISES

Qté	1+	6+	20+
Rem.	Prix -10% Sur demande		

Références	ØD1	ØD2	L1	ØD3	Ød4	L2	L3	SW	F1 (N)	F2 (N)	Masse (g)	Prix Uni. 1 à 5
Version sans blocage												
BIM4-8-27.5/SS	4	M8	27,5	21,0	15	5	6	10	4	12	28	25,52 €
BIM4-8F-27.5/SS	4	M8x1	27,5	21,0	15	5	6	10	4	12	28	25,52 €
BIM5-10-34/SS	5	M10	34	25,0	18	6	8	12	6	16	49	28,53 €
BIM5-10F-34/SS	5	M10x1	34	25,0	18	6	8	12	6	16	50	28,53 €
BIM6-10-34/SS	6	M10	34	25,0	18	6	8	12	6	16	50	28,53 €
BIM6-10F-34/SS	6	M10x1	34	25,0	18	6	8	12	6	16	50	28,53 €
BIM6-12-40.5/SS	6	M12	40,5	28,0	20	7	10	14	10	23	74	34,86 €
BIM6-12F-40.5/SS	6	M12x1,5	40,5	28,0	20	7	10	14	10	23	75	34,86 €
BIM7-12-40.5/SS	7	M12	40,5	28,0	20	7	10	14	10	23	75	34,28 €
BIM7-12F-40.5/SS	7	M12x1,5	40,5	28,0	20	7	10	14	10	23	75	34,28 €
BIM8-16-47.5/SS	8	M16	47,5	33,0	23	10	12	17	11	34	110	43,04 €
BIM8-16F-47.5/SS	8	M16x1,5	47,5	33,0	23	10	12	17	11	35	113	43,04 €
BIM10-16-47.5/SS	10	M16	47,5	33,0	23	10	12	17	11	35	113	43,04 €
BIM10-16F-47.5/SS	10	M16x1,5	47,5	33,0	23	10	12	17	11	35	113	43,04 €
Version avec blocage												
BIM4-8-27.5/LOK/SS	4	M8	27,5	21,0	15	5	6	10	4	12	27	25,52 €
BIM4-8F-27.5/LOK/SS	4	M8x1	27,5	21,0	15	5	6	10	4	12	28	25,52 €
BIM5-10-34/LOK/SS	5	M10	34	25,0	18	6	8	12	6	16	48	28,53 €
BIM5-10F-34/LOK/SS	5	M10x1	34	25,0	18	6	8	12	6	16	49	28,53 €
BIM6-10-34/LOK/SS	6	M10	34	25,0	18	6	8	12	6	16	49	28,71 €
BIM6-10F-34/LOK/SS	6	M10x1	34	25,0	18	6	8	12	6	16	49	28,71 €
BIM6-12-40.5/LOK/SS	6	M12	40,5	28,0	20	7	10	14	10	23	72	34,86 €
BIM6-12F-40.5/LOK/SS	6	M12x1,5	40,5	28,0	20	7	10	14	10	23	73	34,86 €
BIM7-12-40.5/LOK/SS	7	M12	40,5	28,0	20	7	10	14	10	23	73	34,28 €
BIM7-12F-40.5/LOK/SS	7	M12x1,5	40,5	28,0	20	7	10	14	10	23	74	34,28 €
BIM8-16-47.5/LOK/SS	8	M16	47,5	33,0	23	10	12	17	11	35	110	43,04 €
BIM8-16F-47.5/LOK/SS	8	M16x1,5	47,5	33,0	23	10	12	17	11	35	110	43,04 €
BIM10-16-47.5/LOK/SS	10	M16	47,5	33,0	23	10	12	17	11	35	112	43,04 €
BIM10-16F-47.5/LOK/SS	10	M16x1,5	47,5	33,0	23	10	12	17	11	35	114	43,04 €

Dimensions en mm