

P15

Couple jusqu'à 3,75Nm

- Rapports de 6:1 à 80:1
- Jeu en sortie $\leq 0^{\circ}30'$
- Vitesse maxi. en entrée : 3000 t/min
- Matières :

Boîtier : aluminium anodisé

Entrée : acier non trempé

Sortie : bronze

Capot : inox

- Masse : 0,15 kg

Grands rapports de réduction

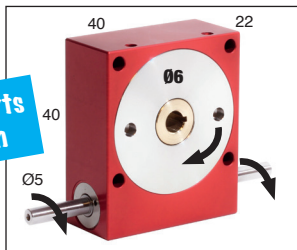

Options

- Modifications selon vos spécifications

Accessoires

- Arbres de sortie P20-X et P20-DX (tome 2 p.168)

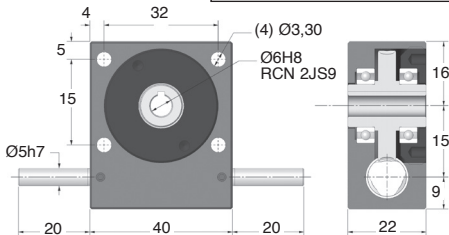

COUPLE DE SORTIE (Nm : VALEURS INDICATIVES)

| Rapports | 6,66:1 | 8:1 | 10:1 | 13,33:1 | 20:1 | 40:1 | 80:1 |
|--------------------------|--------|------|------|---------|------|------|------|
| 3000 | 1,05 | 1,13 | 1,20 | 1,28 | 1,43 | 1,58 | 0,94 |
| 2000 | 1,28 | 1,28 | 1,35 | 1,35 | 1,58 | 1,80 | 1,07 |
| 1000 | 1,58 | 1,73 | 1,73 | 1,88 | 2,03 | 2,18 | 1,28 |
| VITESSE D'ENTREE (t/min) | 500 | 2,03 | 2,03 | 2,10 | 2,18 | 2,40 | 2,63 |
| | 200 | 2,55 | 2,63 | 2,63 | 2,78 | 2,93 | 3,08 |
| | 100 | 2,93 | 2,93 | 3,08 | 3,15 | 3,23 | 3,38 |
| | 50 | 3,30 | 3,38 | 3,38 | 3,45 | 3,53 | 3,60 |
| | 10 | 3,60 | 3,60 | 3,68 | 3,68 | 3,75 | 3,75 |

REMISES

| Qté | 1+ | 2+ | 4+ | 6+ |
|------|---------------------------|----|----|----|
| Rem. | Prix -10%-15% Sur demande | | | |

| Références | Rapport | Rendement pour 1000 t/min | Moment d'inertie en entrée (kg.m ²) | Irréversibilité (statique) | Stock* | Prix Uni. |
|------------|---|---------------------------|---|----------------------------|--------|-------------|
| P15-6 | 6,66:1 | 86% | 1,79x10 ⁻⁷ | NON | - | 369,98 € |
| P15-8 | 8:1 | 85% | 1,73x10 ⁻⁷ | NON | - | 369,98 € |
| P15-10 | 10:1 | 84% | 1,68x10 ⁻⁷ | NON | ✓ | 369,98 € |
| P15-13 | 13,33:1 | 78% | 1,65x10 ⁻⁷ | NON | - | 369,98 € |
| P15-20 | 20:1 | 71% | 1,62x10 ⁻⁷ | NON | - | 369,98 € |
| P15-40 | 40:1 | 60% | 1,61x10 ⁻⁷ | NON | ✓ | 369,98 € |
| P15-80 | 80:1 | 32% | 1,60x10 ⁻⁷ | NON | - | 369,98 € |
| P15-A | Jeu réduit en sortie $\leq 0^{\circ}8'$ | | | | | sur demande |
| P15-AR | Jeu réduit en sortie $\leq 0^{\circ}4'$ | | | | | sur demande |

*Dans la limite du disponible - Dimensions en mm

- **Rapports de 6:1 à 80:1**
- Jeu en sortie $\leq 0^{\circ}30'$
- Vitesse maxi. en entrée : 3000 t/min
- Matières :
 - Boîtier : aluminium anodisé
 - Entrée : acier non trempé
 - Sortie : bronze
 - Capot : inox
- Bride d'entrée non positionnée angulairement
- Vérifier l'adaptation avec votre moteur
- Masse : 0,21 kg

Grands rapports de réduction

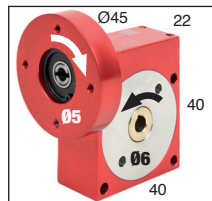

Détail en entrée

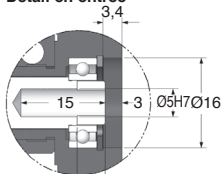

Gorge 2mmx5mm long pour goupille Ø2x8

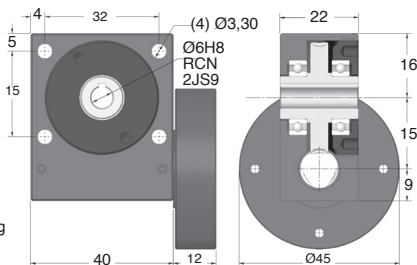

COUPLE DE SORTIE (Nm : VALEURS INDICATIVES)

| Rapports | 6,66:1 | 8:1 | 10:1 | 13,33:1 | 20:1 | 40:1 | 80:1 |
|----------|--------|------|------|---------|------|------|------|
| 3000 | 1,05 | 1,13 | 1,20 | 1,28 | 1,43 | 1,58 | 0,94 |
| 2000 | 1,28 | 1,28 | 1,35 | 1,35 | 1,58 | 1,80 | 1,07 |
| 1000 | 1,58 | 1,73 | 1,73 | 1,88 | 2,03 | 2,18 | 1,28 |
| 500 | 2,03 | 2,03 | 2,10 | 2,18 | 2,40 | 2,63 | 1,46 |
| 200 | 2,55 | 2,63 | 2,63 | 2,78 | 2,93 | 3,08 | 1,70 |
| 100 | 2,93 | 2,93 | 3,08 | 3,15 | 3,23 | 3,38 | 1,91 |
| 50 | 3,30 | 3,38 | 3,38 | 3,45 | 3,53 | 3,60 | 2,04 |
| 10 | 3,60 | 3,60 | 3,68 | 3,68 | 3,75 | 3,75 | 2,04 |

REMISES

| Qté | 1+ | 2+ | 4+ | 6+ |
|------|-----------|------|-------------|-------------|
| Rem. | Prix -10% | -15% | Sur demande | Sur demande |

| Références | Rapport | Rendement pour 1000 t/min | Moment d'inertie en entrée (kg.m ²) | Irréversibilité (statique) | Prix Uni. |
|------------|---|---------------------------|---|----------------------------|-------------|
| PF15-6 | 6,66:1 | 86% | 1,79x10 ⁻⁷ | NON | 475,59 € |
| PF15-8 | 8:1 | 85% | 1,73x10 ⁻⁷ | NON | 475,59 € |
| PF15-10 | 10:1 | 84% | 1,68x10 ⁻⁷ | NON | 475,59 € |
| PF15-13 | 13,33:1 | 78% | 1,65x10 ⁻⁷ | NON | 475,59 € |
| PF15-20 | 20:1 | 71% | 1,62x10 ⁻⁷ | NON | 475,59 € |
| PF15-40 | 40:1 | 60% | 1,61x10 ⁻⁷ | NON | 475,59 € |
| PF15-80 | 80:1 | 32% | 1,60x10 ⁻⁷ | NON | 475,59 € |
| PF15-A | Jeu réduit en sortie $\leq 0^{\circ}8'$ | | | | sur demande |
| PF15-AR | Jeu réduit en sortie $\leq 0^{\circ}4'$ | | | | sur demande |

Dimensions en mm

Réducteur à roue et vis sans fin **taille XS** **1/2** **Stock** *******

P20

Couple jusqu'à 5Nm

- **Rapports de 5:1 à 120:1**
- Jeu en sortie $\leq 0^{\circ}30'$
- Vitesse maxi. en entrée : 3000 t/min
- Matières :

Boîtier : aluminium anodisé

Entrée : acier non trempé

Sortie : bronze

Capot : inox

- Masse : 0,18 kg

Grands rapports de réduction

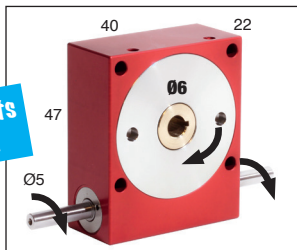

Options

- Modifications selon vos spécifications

Accessoires

- Arbres de sortie P-X et P-DX (tome 2 p.168)

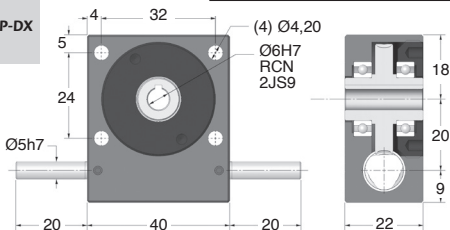

COUPLE DE SORTIE (Nm : VALEURS INDICATIVES)

| Rapports | 10:1 | 12:1 | 15:1 | 20:1 | 30:1 | 60:1 | 120:1 |
|--------------------------|------|------|------|------|------|------|-------|
| 3000 | 1,40 | 1,50 | 1,60 | 1,70 | 1,90 | 2,10 | 1,25 |
| 2000 | 1,70 | 1,70 | 1,80 | 1,80 | 2,10 | 2,40 | 1,42 |
| 1000 | 2,10 | 2,30 | 2,30 | 2,50 | 2,70 | 2,90 | 1,70 |
| VITESSE D'ENTREE (t/min) | 500 | 2,70 | 2,70 | 2,80 | 2,90 | 3,20 | 3,50 |
| 200 | 3,40 | 3,50 | 3,50 | 3,70 | 3,90 | 4,10 | 2,27 |
| 100 | 3,90 | 3,90 | 4,10 | 4,20 | 4,30 | 4,50 | 2,55 |
| 50 | 4,40 | 4,50 | 4,50 | 4,60 | 4,70 | 4,80 | 2,72 |
| 10 | 4,80 | 4,80 | 4,90 | 4,90 | 5,00 | 5,00 | 2,72 |

REMISES

| Qté | 1+ | 2+ | 4+ | 6+ |
|-----------|------|------|-------------|-------------|
| Rem. Prix | -10% | -15% | Sur demande | Sur demande |

| Références | Rapport | Rendement pour 1000 t/min | Moment d'inertie en entrée (kg.m ²) | Irréversibilité (statique) | Stock* | Prix Uni. |
|------------|-----------|--|---|----------------------------|--------|-------------|
| P20-10 | 10:1 | 86% | 2,03 x 10 ⁻⁷ | NON | - | 413,62 € |
| P20-12 | 12:1 | 85% | 1,93 x 10 ⁻⁷ | NON | - | 413,62 € |
| P20-15 | 15:1 | 84% | 1,85 x 10 ⁻⁷ | NON | ✓ | 413,62 € |
| P20-20 | 20:1 | 78% | 1,78 x 10 ⁻⁷ | NON | - | 413,62 € |
| P20-30 | 30:1 | 71% | 1,74 x 10 ⁻⁷ | NON | ✓ | 413,62 € |
| P20-60 | 60:1 | 60% | 1,71 x 10 ⁻⁷ | OUI | ✓ | 413,62 € |
| P20-120 | 120:1 | 32% | 1,50 x 10 ⁻⁷ | OUI | ✓ | 413,62 € |
| P20-SP | 5:1-120:1 | Rapports spéciaux de 5:1 à 120:1 ou denture à gauche | | | - | Sur demande |
| P20-A | | Jeu réduit en sortie $\leq 0^{\circ}8'$ | | | - | Sur demande |
| P20-AR | | Jeu réduit en sortie $\leq 0^{\circ}4'$ | | | - | Sur demande |

*Dans la limite du disponible - Dimensions en mm

- **Rapports de 5:1 à 120:1**
- Jeu en sortie $\leq 0^{\circ}30'$
- Vitesse maxi. en entrée : 3000 t/min
- Matières :
 - Boîtier : aluminium anodisé
 - Entrée : acier non trempé
 - Sortie : bronze
 - Capot : inox
- Bride d'entrée non positionnée angulairement
- Vérifier l'adaptation avec votre moteur
- Masse : 0,23 kg

Grands rapports de réduction

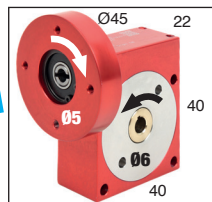

Options

- Modifications selon vos spécifications

Détail en entrée

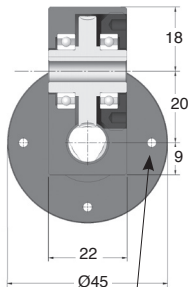
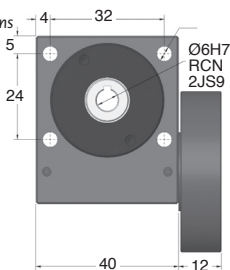
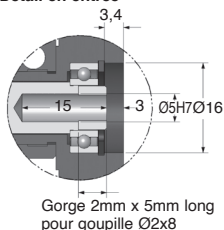

COUPLE DE SORTIE (Nm : VALEURS INDICATIVES)

| Rapports | 10:1 | 12:1 | 15:1 | 20:1 | 30:1 | 60:1 | 120:1 |
|--------------------------|------|------|------|------|------|------|-------|
| 3000 | 1,40 | 1,50 | 1,60 | 1,70 | 1,90 | 2,10 | 1,25 |
| 2000 | 1,70 | 1,70 | 1,80 | 1,80 | 2,10 | 2,40 | 1,42 |
| 1000 | 2,10 | 2,30 | 2,30 | 2,50 | 2,70 | 2,90 | 1,70 |
| VITESSE D'ENTRÉE (t/min) | 500 | 2,70 | 2,70 | 2,80 | 2,90 | 3,20 | 3,50 |
| 200 | 3,40 | 3,50 | 3,50 | 3,70 | 3,90 | 4,10 | 2,27 |
| 100 | 3,90 | 3,90 | 4,10 | 4,20 | 4,30 | 4,50 | 2,55 |
| 50 | 4,40 | 4,50 | 4,50 | 4,60 | 4,70 | 4,80 | 2,72 |
| 10 | 4,80 | 4,80 | 4,90 | 4,90 | 5,00 | 5,00 | 2,72 |

REMISES

| Qté | 1+ | 2+ | 4+ | 6+ |
|-----------|------|------|-------------|-------------|
| Rem. Prix | -10% | -15% | Sur demande | Sur demande |

| Références | Rapport | Rendement pour 1000 t/min | Moment d'inertie en entrée (kg.m ²) | Irréversibilité (statique) | Prix Uni. |
|------------|-------------|--|---|----------------------------|-------------|
| PF20-10 | 10:1 | 86% | 2,53 x 10 ⁻⁷ | NON | 527,38 € |
| PF20-12 | 12:1 | 85% | 2,43 x 10 ⁻⁷ | NON | 527,38 € |
| PF20-15 | 15:1 | 84% | 2,35 x 10 ⁻⁷ | NON | 527,38 € |
| PF20-20 | 20:1 | 78% | 2,28 x 10 ⁻⁷ | NON | 527,38 € |
| PF20-30 | 30:1 | 71% | 2,24 x 10 ⁻⁷ | NON | 527,38 € |
| PF20-60 | 60:1 | 60% | 2,21 x 10 ⁻⁷ | OUI | 527,38 € |
| PF20-120 | 120:1 | 32% | 2,00 x 10 ⁻⁷ | OUI | 527,38 € |
| PF20-SP | 5:1 - 120:1 | Rapports spéciaux de 5:1 à 120:1 ou denture à gauche | | | Sur demande |
| PF20-A | | Jeu réduit en sortie $\leq 0^{\circ}8'$ | | | Sur demande |
| PF20-AR | | Jeu réduit en sortie $\leq 0^{\circ}4'$ | | | Sur demande |

Dimensions en mm

- **Rapports de 5:1 à 120:1**
- Jeu en sortie $\leq 0^{\circ}30'$
- Vitesse maxi. en entrée : 3000 t/min
- **Matières :**
 - Boîtier : aluminium anodisé
 - Entrée : acier non trempé
 - Sortie : bronze
 - Capot : inox
- Masse : 0,23 kg

**Bride carrée
NEMA 17**

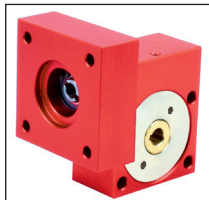

Détail en entrée

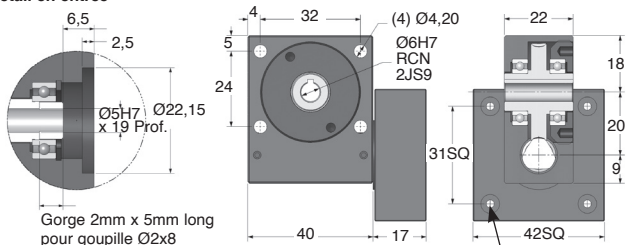

Gorge 2mm x 5mm long pour goupille Ø2x8

COUPLE DE SORTIE (Nm : VALEURS INDICATIVES)

| Rapports | 10:1 | 12:1 | 15:1 | 20:1 | 30:1 | 60:1 | 120:1 |
|----------|------|------|------|------|------|------|-------|
| 3000 | 1,40 | 1,50 | 1,60 | 1,70 | 1,90 | 2,10 | 1,25 |
| 2000 | 1,70 | 1,70 | 1,80 | 1,80 | 2,10 | 2,40 | 1,42 |
| 1000 | 2,10 | 2,30 | 2,30 | 2,50 | 2,70 | 2,90 | 1,70 |
| 500 | 2,70 | 2,70 | 2,80 | 2,90 | 3,20 | 3,50 | 1,94 |
| D'ENTREE | 200 | 3,40 | 3,50 | 3,50 | 3,70 | 3,90 | 4,10 |
| (t/min) | 100 | 3,90 | 3,90 | 4,10 | 4,20 | 4,30 | 4,50 |
| | 50 | 4,40 | 4,50 | 4,50 | 4,60 | 4,70 | 4,80 |
| | 10 | 4,80 | 4,80 | 4,90 | 4,90 | 5,00 | 2,72 |

REMISES

| Qté | 1+ | 2+ | 4+ | 6+ |
|------|----------------------------|----|----|----|
| Rem. | Prix -10% -15% Sur demande | | | |

| Références | Rapport | Moment d'inertie en entrée (kg.m) | Rendement pour 1000 t/min | Irréversibilité (statique) | Prix Uni. |
|------------|-------------|--|---------------------------|----------------------------|-------------|
| PF20-10NM | 10:1 | $2,53 \times 10^{-7}$ | 86% | NON | 527,38 € |
| PF20-12NM | 12:1 | $2,43 \times 10^{-7}$ | 85% | NON | 527,38 € |
| PF20-15NM | 15:1 | $2,35 \times 10^{-7}$ | 84% | NON | 527,38 € |
| PF20-20NM | 20:1 | $2,28 \times 10^{-7}$ | 78% | NON | 527,38 € |
| PF20-30NM | 30:1 | $2,24 \times 10^{-7}$ | 71% | NON | 527,38 € |
| PF20-60NM | 60:1 | $2,21 \times 10^{-7}$ | 60% | OUI | 527,38 € |
| PF20-120NM | 120:1 | $2,00 \times 10^{-7}$ | 32% | OUI | 527,38 € |
| PF20-SPNM | 5:1 - 120:1 | Rapports spéciaux de 5:1 à 120:1 ou denture à gauche | | | Sur demande |
| PF20-ANM | | Jeu réduit en sortie $\leq 0^{\circ}8'$ | | | Sur demande |

Dimensions en mm

Réducteur à roue et vis sans fin

P30

Couple jusqu'à 8,8Nm

- **Rapports de 5:1 à 120:1**
- Jeu en sortie $\leq 0^{\circ}30'$
- Vitesse maxi. en entrée : 3000 t/min
- Matières :

Boîtier : aluminium anodisé

Entrée : acier non trempé

Sortie : bronze

Capot : inox

- Masse : 0,48 kg

Options

- Modifications selon vos spécifications

Accessoires

- Arbres de sortie P-X et P-DX (tome 2 p.168)

Grands rapports de réduction

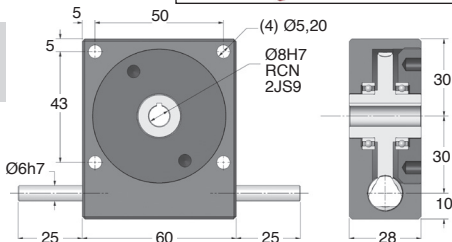
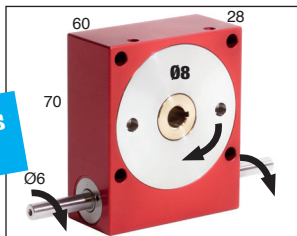

COUPLE DE SORTIE (Nm : VALEURS INDICATIVES)

| Rapports | 10:1 | 12:1 | 15:1 | 20:1 | 30:1 | 60:1 | 120:1 |
|--------------|------|------|------|------|------|------|-------|
| 3000 | 2,50 | 2,50 | 2,60 | 2,70 | 3,00 | 3,50 | 3,40 |
| 2000 | 2,80 | 2,90 | 3,00 | 3,20 | 3,60 | 4,10 | 3,70 |
| 1000 | 3,50 | 3,70 | 4,00 | 4,20 | 4,50 | 5,00 | 4,60 |
| VITESSE 500 | 4,60 | 4,70 | 4,90 | 5,10 | 5,30 | 5,80 | 5,40 |
| D'ENTREE 200 | 5,40 | 5,60 | 5,70 | 5,90 | 6,20 | 6,60 | 6,40 |
| (t/min) 100 | 6,00 | 6,00 | 6,50 | 6,50 | 7,00 | 7,50 | 6,70 |
| 50 | 7,50 | 7,80 | 8,00 | 8,30 | 8,30 | 8,60 | 6,70 |
| 10 | 8,00 | 8,00 | 8,30 | 8,50 | 8,50 | 8,80 | 6,70 |

REMISES

| Qté | 1+ | 2+ | 4+ | 6+ |
|------|---------------------------|----|----|----|
| Rem. | Prix -10%-15% Sur demande | | | |

| Références | Rapport | Rendement pour 1000 t/min | Moment d'inertie en entrée (kg.m ²) | Irréversibilité (statique) | Stock* | Prix Uni. |
|------------|--|---------------------------|---|----------------------------|--------|-------------|
| P30-10 | 10:1 | 90% | 8,43 x 10 ⁻⁷ | NON | ✓ | 511,59 € |
| P30-12 | 12:1 | 88% | 7,55 x 10 ⁻⁷ | NON | - | 511,59 € |
| P30-15 | 15:1 | 86% | 6,92 x 10 ⁻⁷ | NON | - | 511,59 € |
| P30-20 | 20:1 | 84% | 6,43 x 10 ⁻⁷ | NON | - | 511,59 € |
| P30-30 | 30:1 | 78% | 6,08 x 10 ⁻⁷ | NON | - | 511,59 € |
| P30-60 | 60:1 | 70% | 5,87 x 10 ⁻⁷ | OUI | ✓ | 511,59 € |
| P30-120 | 120:1 | 40% | 5,72 x 10 ⁻⁷ | OUI | ✓ | 511,59 € |
| P30-SP | 5:1-120:1 Rapports spéciaux de 5:1 à 120:1 ou denture à gauche | | | | - | Sur demande |
| P30-A | Jeu réduit en sortie $\leq 0^{\circ}8'$ | | | | - | Sur demande |
| P30-AR | Jeu réduit en sortie $\leq 0^{\circ}4'$ | | | | - | Sur demande |

*Dans la limite du disponible - Dimensions en mm



Réducteur à roue et vis sans fin

Couple jusqu'à 8,8Nm

PF30

- **Rapports de 5:1 à 120:1**
- Jeu en sortie $\leq 0^{\circ}30'$
- Vitesse maxi. en entrée : 3000 t/min
- Matières :
 - Boîtier : aluminium anodisé
 - Entrée : acier non trempé
 - Sortie : bronze
 - Capot : inox
- Bride d'entrée non positionnée angulairement
- Vérifier l'adaptation avec votre moteur
- Masse : 0,59 kg

Grands rapports de réduction

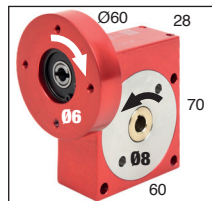

Détail en entrée

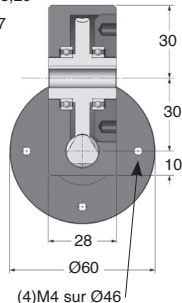
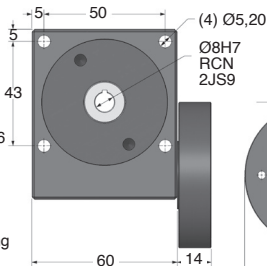
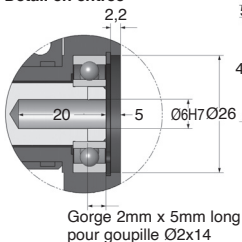

COUPLE DE SORTIE (Nm : VALEURS INDICATIVES)

| Rapports | 10:1 | 12:1 | 15:1 | 20:1 | 30:1 | 60:1 | 120:1 |
|--------------------------|------|------|------|------|------|------|-------|
| 3000 | 2,50 | 2,50 | 2,60 | 2,70 | 3,00 | 3,50 | 3,40 |
| 2000 | 2,80 | 2,90 | 3,00 | 3,20 | 3,60 | 4,10 | 3,70 |
| 1000 | 3,50 | 3,70 | 4,00 | 4,20 | 4,50 | 5,00 | 4,60 |
| VITESSE D'ENTREE (t/min) | 500 | 4,60 | 4,70 | 4,90 | 5,10 | 5,30 | 5,80 |
| 200 | 5,40 | 5,60 | 5,70 | 5,90 | 6,20 | 6,60 | 6,40 |
| 100 | 6,00 | 6,00 | 6,50 | 6,50 | 7,00 | 7,50 | 6,70 |
| 50 | 7,50 | 7,80 | 8,00 | 8,30 | 8,30 | 8,60 | 6,70 |
| 10 | 8,00 | 8,00 | 8,30 | 8,50 | 8,50 | 8,80 | 6,70 |

REMISES

| Qté | 1+ | 2+ | 4+ | 6+ |
|-----------|------|------|-------------|----|
| Rem. Prix | -10% | -15% | Sur demande | |

| Références | Rapport | Rendement pour 1000 t/min | Moment d'inertie en entrée (kg.m ²) | Irréversibilité (statique) | Prix Uni. |
|------------|-----------|--|---|----------------------------|-------------|
| PF30-10 | 10:1 | 90% | $1,00 \times 10^{-6}$ | NON | 634,35 € |
| PF30-12 | 12:1 | 88% | $9,25 \times 10^{-7}$ | NON | 634,35 € |
| PF30-15 | 15:1 | 86% | $8,62 \times 10^{-7}$ | NON | 634,35 € |
| PF30-20 | 20:1 | 84% | $8,13 \times 10^{-7}$ | NON | 634,35 € |
| PF30-30 | 30:1 | 78% | $7,88 \times 10^{-7}$ | NON | 634,35 € |
| PF30-60 | 60:1 | 70% | $7,67 \times 10^{-7}$ | OUI | 634,35 € |
| PF30-120 | 120:1 | 40% | $7,42 \times 10^{-7}$ | OUI | 634,35 € |
| PF30-SP | 5:1-120:1 | Rapports spéciaux de 5:1 à 120:1 ou denture à gauche | | | Sur demande |
| PF30-A | | Jeu réduit en sortie $\leq 0^{\circ}8'$ | | | Sur demande |
| PF30-AR | | Jeu réduit en sortie $\leq 0^{\circ}4'$ | | | Sur demande |

Dimensions en mm

Réducteur à roue et vis sans fin

PF30NM

Couple jusqu'à 8,8Nm

- **Rapports de 5:1 à 120:1**
- Jeu en sortie $\leq 0^{\circ}30'$
- Vitesse maxi. en entrée : 3000 t/min
- Matières :
 - Boîtier : aluminium anodisé
 - Entrée : acier non trempé
 - Sortie : bronze
 - Capot : inox
- Masse : 0,59 kg

**Bride carrée
NEMA 23**

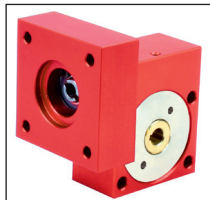

Détail en entrée

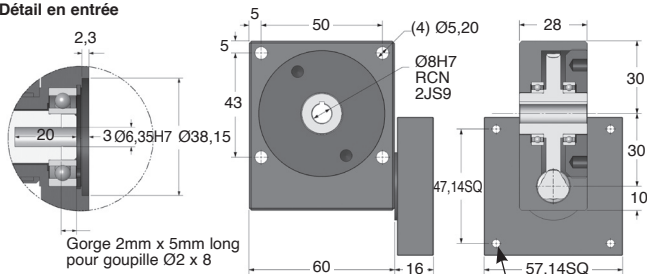

COUPLE DE SORTIE (Nm : VALEURS INDICATIVES)

| Rapports | 10:1 | 12:1 | 15:1 | 20:1 | 30:1 | 60:1 | 120:1 |
|--------------------------|------|------|------|------|------|------|-------|
| 3000 | 2,50 | 2,50 | 2,60 | 2,70 | 3,00 | 3,50 | 3,40 |
| 2000 | 2,80 | 2,90 | 3,00 | 3,20 | 3,60 | 4,10 | 3,70 |
| 1000 | 3,50 | 3,70 | 4,00 | 4,20 | 4,50 | 5,00 | 4,60 |
| 500 | 4,60 | 4,70 | 4,90 | 5,10 | 5,30 | 5,80 | 5,40 |
| VITESSE D'ENTREE (t/min) | 200 | 5,40 | 5,60 | 5,70 | 5,90 | 6,20 | 6,60 |
| 100 | 6,00 | 6,00 | 6,50 | 6,50 | 7,00 | 7,50 | 6,70 |
| 50 | 7,50 | 7,80 | 8,00 | 8,30 | 8,30 | 8,60 | 6,70 |
| 10 | 8,00 | 8,00 | 8,30 | 8,50 | 8,50 | 8,80 | 6,70 |

REMISES

| Qté | 1+ | 2+ | 4+ | 6+ |
|------|----------------------------|----|----|----|
| Rem. | Prix -10% -15% Sur demande | | | |

| Références | Rapport | Moment d'inertie en entrée (kg.m ²) | Rendement pour 1000 t/min | Irréversibilité (statique) | Prix Uni. |
|------------|-------------|--|---------------------------|----------------------------|-------------|
| PF30-10NM | 10:1 | 1,00 x 10 ⁻⁶ | 90% | NON | 634,35 € |
| PF30-12NM | 12:1 | 9,25 x 10 ⁻⁷ | 88% | NON | 634,35 € |
| PF30-15NM | 15:1 | 8,62 x 10 ⁻⁷ | 86% | NON | 634,35 € |
| PF30-20NM | 20:1 | 8,13 x 10 ⁻⁷ | 84% | NON | 634,35 € |
| PF30-30NM | 30:1 | 7,88 x 10 ⁻⁷ | 78% | NON | 634,35 € |
| PF30-60NM | 60:1 | 7,67 x 10 ⁻⁷ | 70% | OUI | 634,35 € |
| PF30-120NM | 120:1 | 7,42 x 10 ⁻⁷ | 40% | OUI | 634,35 € |
| PF30-SPNM | 5:1 - 120:1 | Rapports spéciaux de 5:1 à 120:1 ou denture à gauche | | | Sur demande |
| PF30-ANM | | Jeu réduit en sortie $\leq 0^{\circ}8'$ | | | Sur demande |

Dimensions en mm



Réducteur à roue et vis sans fin

Couple jusqu'à 18Nm

PF40NM

- Rapports de 5:1 à 120:1
- Jeu en sortie $\leq 0^{\circ}30'$
- Vitesse maxi. en entrée : 3000 t/min
- Matières :
 - Boîtier : aluminium anodisé
 - Entrée : acier non trempé
 - Sortie : bronze
 - Capot : inox
- Masse : 1,15 kg

Bride carrée
NEMA 23

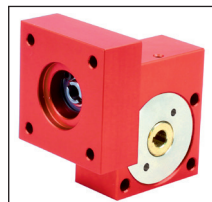

Détail en entrée

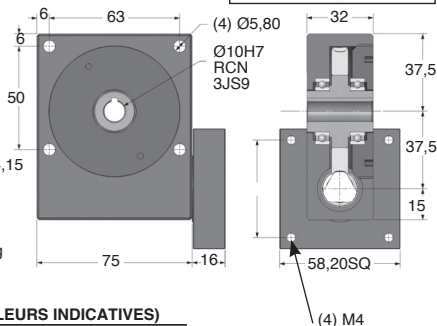
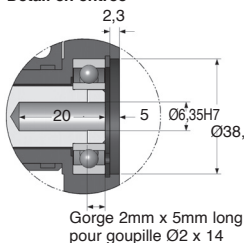

COUPLE DE SORTIE (Nm : VALEURS INDICATIVES)

| Rapports | 10:1 | 12:1 | 15:1 | 20:1 | 30:1 | 60:1 | 120:1 |
|--------------------------|-------|-------|-------|-------|-------|-------|-------|
| 3000 | 5,00 | 5,20 | 5,40 | 5,60 | 6,40 | 7,20 | 6,50 |
| 2000 | 5,50 | 5,80 | 6,20 | 6,60 | 7,30 | 8,00 | 7,20 |
| 1000 | 7,10 | 7,50 | 8,00 | 8,20 | 9,00 | 10,00 | 8,70 |
| VITESSE D'ENTREE (t/min) | 500 | 8,90 | 9,10 | 9,60 | 10,00 | 10,50 | 11,40 |
| 200 | 11,60 | 11,90 | 12,30 | 12,50 | 13,50 | 14,20 | 11,70 |
| 100 | 13,40 | 13,60 | 14,10 | 14,60 | 15,30 | 16,00 | 12,30 |
| 50 | 15,10 | 15,50 | 16,20 | 16,40 | 17,30 | 17,60 | 12,30 |
| 10 | 17,60 | 17,60 | 17,60 | 17,70 | 17,80 | 18,00 | 12,30 |

REMISES

| Qté | 1+ | 2+ | 4+ | 6+ |
|------|-----------|------|-------------|----|
| Rem. | Prix -10% | -15% | Sur demande | |

| Références | Rapport | Moment d'inertie en entrée (kg.m ²) | Rendement pour 1000 t/min | Irréversibilité (statique) | Prix Uni. |
|------------|-------------|--|---------------------------|----------------------------|-------------|
| PF40-10NM | 10:1 | 3,78 x 10 ⁻⁶ | 89% | NON | 861,27 € |
| PF40-12NM | 12:1 | 3,62 x 10 ⁻⁶ | 87% | NON | 861,27 € |
| PF40-15NM | 15:1 | 3,49 x 10 ⁻⁶ | 85% | NON | 861,27 € |
| PF40-20NM | 20:1 | 3,39 x 10 ⁻⁶ | 83% | NON | 861,27 € |
| PF40-30NM | 30:1 | 3,32 x 10 ⁻⁶ | 76% | NON | 861,27 € |
| PF40-60NM | 60:1 | 3,27 x 10 ⁻⁶ | 65% | OUI | 861,27 € |
| PF40-120NM | 120:1 | 3,26 x 10 ⁻⁶ | 41% | OUI | 861,27 € |
| PF40-SPNM | 5:1 - 120:1 | Rapports spéciaux de 5:1 à 120:1 ou denture à gauche | | | Sur demande |
| PF40-ANM | | Jeu réduit en sortie $\leq 0^{\circ}8'$ | | | Sur demande |

Dimensions en mm

P40

Couple jusqu'à 18Nm

- **Rapports de 5:1 à 120:1**
- Jeu en sortie $\leq 0^{\circ}30'$
- Vitesse maxi. en entrée : 3000 t/min
- Matières :

Boîtier : aluminium anodisé

Entrée : acier non trempé

Sortie : bronze

Capot : inox

- Masse : 0,92 kg

Grands rapports de réduction

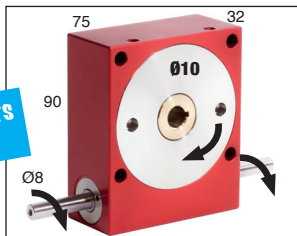

Options

- Modifications selon vos spécifications

Accessoires

- Arbres de sortie P-X et P-DX (tome 2 p.168)

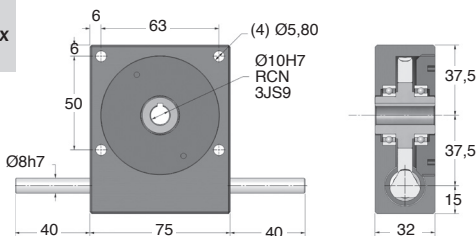

COUPLE DE SORTIE (Nm : VALEURS INDICATIVES)

| Rapports | 10:1 | 12:1 | 15:1 | 20:1 | 30:1 | 60:1 | 120:1 |
|--------------------------|-------|-------|-------|-------|-------|-------|-------|
| 3000 | 5,00 | 5,20 | 5,40 | 5,60 | 6,40 | 7,20 | 6,50 |
| 2000 | 5,50 | 5,80 | 6,20 | 6,60 | 7,30 | 8,00 | 7,20 |
| 1000 | 7,10 | 7,50 | 8,00 | 8,20 | 9,00 | 10,00 | 8,70 |
| VITESSE D'ENTREE (t/min) | 500 | 8,90 | 9,10 | 9,60 | 10,00 | 10,50 | 11,40 |
| 200 | 11,60 | 11,90 | 12,30 | 12,50 | 13,50 | 14,20 | 11,70 |
| 100 | 13,40 | 13,60 | 14,10 | 14,60 | 15,30 | 16,00 | 12,30 |
| 50 | 15,10 | 15,50 | 16,20 | 16,40 | 17,30 | 17,60 | 12,30 |
| 10 | 17,60 | 17,60 | 17,60 | 17,70 | 17,80 | 18,00 | 12,30 |

REMISES

| Qté | 1+ | 2+ | 4+ | 6+ |
|------|----------------------------|----|----|----|
| Rem. | Prix -10% -15% Sur demande | | | |

| Références | Rapport | Rendement pour 1000 t/min | Moment d'inertie en entrée (kg.m ²) | Irréversibilité (statique) | Stock* | Prix Uni. |
|------------|-----------|--|---|----------------------------|--------|-------------|
| P40-10 | 10:1 | 89% | 2,94 x 10 ⁻⁶ | NON | ✓ | 693,42 € |
| P40-12 | 12:1 | 87% | 2,69 x 10 ⁻⁶ | NON | - | 693,42 € |
| P40-15 | 15:1 | 85% | 2,49 x 10 ⁻⁶ | NON | - | 693,42 € |
| P40-20 | 20:1 | 83% | 2,33 x 10 ⁻⁶ | NON | ✓ | 693,42 € |
| P40-30 | 30:1 | 76% | 2,22 x 10 ⁻⁶ | NON | - | 693,42 € |
| P40-60 | 60:1 | 65% | 2,15 x 10 ⁻⁶ | OUI | ✓ | 693,42 € |
| P40-120 | 120:1 | 41% | 2,10 x 10 ⁻⁶ | OUI | - | 693,42 € |
| P40-SP | 5:1-120:1 | Rapports spéciaux de 5:1 à 120:1 ou denture à gauche | | - | - | Sur demande |
| P40-A | | Jeu réduit en sortie $\leq 0^{\circ}8'$ | | - | - | Sur demande |
| P40-AR | | Jeu réduit en sortie $\leq 0^{\circ}4'$ | | - | - | Sur demande |

*Dans la limite du disponible - Dimensions en mm



Réducteur à roue et vis sans fin

Couple jusqu'à 18Nm

PF40

- **Rapports de 5:1 à 120:1**
- Jeu en sortie $\leq 0^{\circ}30'$
- Vitesse maxi. en entrée : 3000 t/min
- Matières :
 - Boîtier : aluminium anodisé
 - Entrée : acier non trempé
 - Sortie : bronze
 - Capot : inox
- Bride d'entrée non positionnée angulairement
- Vérifier l'adaptation avec votre moteur
- Masse : 1,15 kg

Grands rapports de réduction

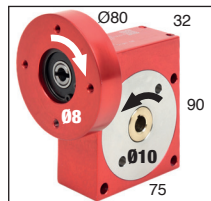

Détail en entrée

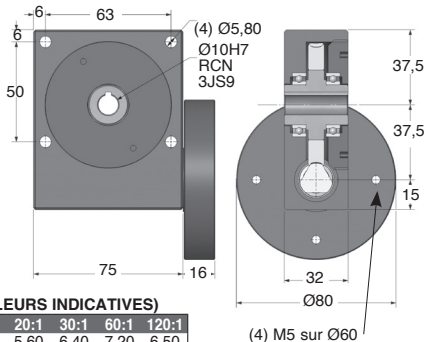
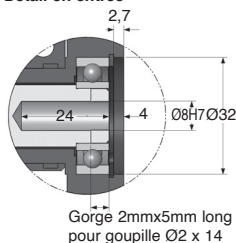

COUPLE DE SORTIE (Nm : VALEURS INDICATIVES)

| Rapports | 10:1 | 12:1 | 15:1 | 20:1 | 30:1 | 60:1 | 120:1 |
|--------------------------|-------|-------|-------|-------|-------|-------|-------|
| 3000 | 5,00 | 5,20 | 5,40 | 5,60 | 6,40 | 7,20 | 6,50 |
| 2000 | 5,50 | 5,80 | 6,20 | 6,60 | 7,30 | 8,00 | 7,20 |
| 1000 | 7,10 | 7,50 | 8,00 | 8,20 | 9,00 | 10,00 | 8,70 |
| VITESSE D'ENTREE (t/min) | 500 | 8,90 | 9,10 | 9,60 | 10,00 | 10,50 | 11,40 |
| 200 | 11,60 | 11,90 | 12,30 | 12,50 | 13,50 | 14,20 | 11,70 |
| 100 | 13,40 | 13,60 | 14,10 | 14,60 | 15,30 | 16,00 | 12,30 |
| 50 | 15,10 | 15,50 | 16,20 | 16,40 | 17,30 | 17,60 | 12,30 |
| 10 | 17,60 | 17,60 | 17,60 | 17,70 | 17,80 | 18,00 | 12,30 |

REMISES

| Qté | 1+ | 2+ | 4+ | 6+ |
|-----------|------|------|-------------|----|
| Rem. Prix | -10% | -15% | Sur demande | |

| Références | Rapport | Rendement pour 1000 t/min | Moment d'inertie en entrée (kg.m ²) | Irréversibilité (statique) | Prix Uni. |
|------------|-----------|--|---|----------------------------|-------------|
| PF40-10 | 10:1 | 89% | 3,78 x 10 ⁻⁶ | NON | 861,27 € |
| PF40-12 | 12:1 | 87% | 3,62 x 10 ⁻⁶ | NON | 861,27 € |
| PF40-15 | 15:1 | 85% | 3,49 x 10 ⁻⁶ | NON | 861,27 € |
| PF40-20 | 20:1 | 83% | 3,39 x 10 ⁻⁶ | NON | 861,27 € |
| PF40-30 | 30:1 | 76% | 3,32 x 10 ⁻⁶ | NON | 861,27 € |
| PF40-60 | 60:1 | 65% | 3,27 x 10 ⁻⁶ | OUI | 861,27 € |
| PF40-120 | 120:1 | 41% | 3,26 x 10 ⁻⁶ | OUI | 861,27 € |
| PF40-SP | 5:1-120:1 | Rapports spéciaux de 5:1 à 120:1 ou denture à gauche | | | Sur demande |
| PF40-A | | Jeu réduit en sortie $\leq 0^{\circ}8'$ | | | Sur demande |
| PF40-AR | | Jeu réduit en sortie $\leq 0^{\circ}4'$ | | | Sur demande |

Dimensions en mm

P45

Couple jusqu'à 40Nm

- Rapports de 5:1 à 120:1
- Jeu en sortie $\leq 0^{\circ}30'$
- Vitesse maxi. en entrée : 3000 t/min
- Matières :

Boîtier : aluminium anodisé

Entrée : acier non trempé

Sortie : bronze

Capot : inox

- Masse : 1,70 kg

Grands rapports de réduction

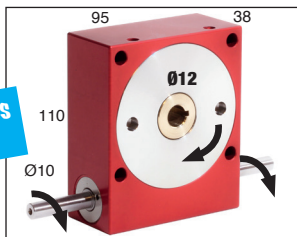

Options

- Modifications selon vos spécifications

Accessoires

- Arbres de sortie P-X et P-DX (tome 2 p.168)

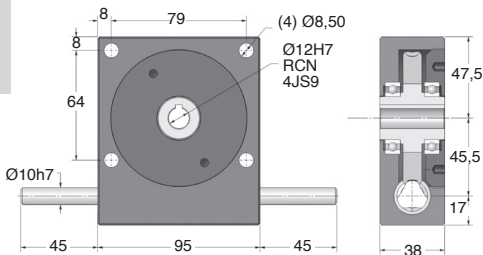

COUPLE DE SORTIE (Nm : VALEURS INDICATIVES)

| Rapports | 10:1 | 12:1 | 15:1 | 20:1 | 30:1 | 60:1 | 120:1 |
|--------------------------|-------|-------|-------|-------|-------|-------|-------|
| 3000 | 10,30 | 10,80 | 11,30 | 12,20 | 13,20 | 14,70 | 10,80 |
| 2000 | 11,70 | 12,20 | 12,70 | 13,20 | 14,70 | 17,10 | 12,70 |
| 1000 | 14,70 | 15,20 | 16,20 | 17,10 | 18,10 | 20,60 | 14,30 |
| VITESSE D'ENTREE (t/min) | 500 | 19,10 | 19,60 | 20,60 | 21,60 | 22,50 | 17,50 |
| 200 | 24,40 | 25,50 | 26,40 | 27,00 | 28,90 | 30,00 | 20,60 |
| 100 | 28,30 | 28,90 | 29,40 | 30,30 | 31,80 | 33,80 | 22,80 |
| 50 | 32,30 | 32,80 | 33,80 | 34,30 | 34,50 | 35,20 | 23,00 |
| 10 | 39,90 | 39,90 | 39,90 | 40,00 | 40,00 | 40,00 | 23,00 |

REMISES

| Qté | 1+ | 2+ | 4+ |
|-----------|-----|-------------|----|
| Rem. Prix | -5% | Sur demande | |

| Références | Rapport | Rendement pour 1000 t/min | Moment d'inertie en entrée (kg.m ²) | Irréversibilité (statique) | Stock* | Prix Uni. € |
|------------|-----------|--|---|----------------------------|--------|-------------|
| P45-10 | 10:1 | 90% | $6,15 \times 10^{-6}$ | NON | ✓ | 835,69 € |
| P45-12 | 12:1 | 89% | $5,32 \times 10^{-6}$ | NON | - | 835,69 € |
| P45-15 | 15:1 | 86% | $4,64 \times 10^{-6}$ | NON | - | 835,69 € |
| P45-20 | 20:1 | 85% | $4,11 \times 10^{-6}$ | NON | ✓ | 835,69 € |
| P45-30 | 30:1 | 78% | $3,73 \times 10^{-6}$ | NON | ✓ | 835,69 € |
| P45-60 | 60:1 | 67% | $3,51 \times 10^{-6}$ | OUI | ✓ | 835,69 € |
| P45-120 | 120:1 | 47% | $2,88 \times 10^{-6}$ | OUI | - | 835,69 € |
| P45-SP | 5:1-120:1 | Rapports spéciaux de 5:1 à 120:1 ou denture à gauche | | | - | Sur demande |
| P45-A | | Jeu réduit en sortie $\leq 0^{\circ}8'$ | | | - | Sur demande |
| P45-AR | | Jeu réduit en sortie $\leq 0^{\circ}4'$ | | | - | Sur demande |

*Dans la limite du disponible - Dimensions en mm



Réducteur à roue et vis sans fin

Couple jusqu'à 40Nm

PF45

- **Rapports de 5:1 à 120:1**
- Jeu en sortie $\leq 0^{\circ}30'$
- Vitesse maxi. en entrée : 3000 t/min
- Matières :
 - Boîtier : aluminium anodisé
 - Entrée : acier non trempé
 - Sortie : bronze
 - Capot : inox
- Bride d'entrée non positionnée angulairement
- Vérifier l'adaptation avec votre moteur
- Masse : 1,15 kg

Grands rapports de réduction

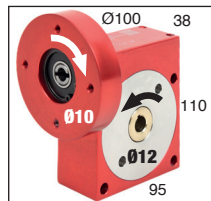

Détail en entrée

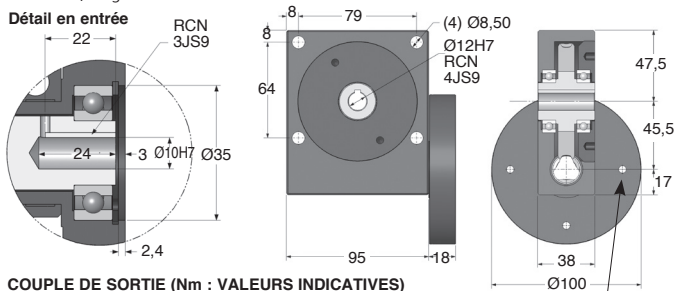

COUPLE DE SORTIE (Nm : VALEURS INDICATIVES)

| Rapports | 10:1 | 12:1 | 15:1 | 20:1 | 30:1 | 60:1 | 120:1 |
|--------------------------|-------|-------|-------|-------|-------|-------|-------|
| 3000 | 10,30 | 10,80 | 11,30 | 12,20 | 13,20 | 14,70 | 10,80 |
| 2000 | 11,70 | 12,20 | 12,70 | 13,20 | 14,70 | 17,10 | 12,70 |
| 1000 | 14,70 | 15,20 | 16,20 | 17,10 | 18,10 | 20,60 | 14,30 |
| VITESSE D'ENTREE (t/min) | 500 | 19,10 | 19,60 | 20,60 | 21,60 | 22,50 | 24,50 |
| 200 | 24,40 | 25,50 | 26,40 | 27,00 | 28,90 | 30,00 | 20,60 |
| 100 | 28,30 | 28,90 | 29,40 | 30,30 | 31,80 | 33,80 | 22,80 |
| 50 | 32,30 | 32,80 | 33,80 | 34,30 | 34,50 | 35,20 | 23,00 |
| 10 | 39,90 | 39,90 | 39,90 | 40,00 | 40,00 | 40,00 | 23,00 |

REMISES

| Qté | 1+ | 2+ | 4+ |
|-----------|-----|----|-------------|
| Rem. Prix | -5% | | Sur demande |

| Références | Rapport | Rendement pour 1000 t/min | Moment d'inertie en entrée (kg.m ²) | Irréversibilité (statique) | Prix Uni. |
|------------|-----------|--|---|----------------------------|-------------|
| PF45-10 | 10:1 | 90% | $7,34 \times 10^{-6}$ | NON | 1 037,94 € |
| PF45-12 | 12:1 | 89% | $6,84 \times 10^{-6}$ | NON | 1 037,94 € |
| PF45-15 | 15:1 | 86% | $6,43 \times 10^{-6}$ | NON | 1 037,94 € |
| PF45-20 | 20:1 | 85% | $6,09 \times 10^{-6}$ | NON | 1 037,94 € |
| PF45-30 | 30:1 | 78% | $5,86 \times 10^{-6}$ | NON | 1 037,94 € |
| PF45-60 | 60:1 | 67% | $5,70 \times 10^{-6}$ | OUI | 1 037,94 € |
| PF45-120 | 120:1 | 47% | $5,66 \times 10^{-6}$ | OUI | 1 037,94 € |
| PF45-SP | 5:1-120:1 | Rapports spéciaux de 5:1 à 120:1 ou denture à gauche | | | Sur demande |
| PF45-A | | Jeu réduit en sortie $\leq 0^{\circ}8'$ | | | Sur demande |
| PF45-AR | | Jeu réduit en sortie $\leq 0^{\circ}4'$ | | | Sur demande |

Dimensions en mm

- **Rapports de 5:1 à 120:1**
- Jeu en sortie $\leq 0^{\circ}30'$
- Vitesse maxi. en entrée : 3000 t/min
- Matières :

Boîtier : aluminium anodisé

Entrée : acier non trempé

Sortie : bronze

Capot : inox

- Masse : 2,40 kg

Grands rapports de réduction

Options

- Modifications selon vos spécifications

Accessoires

- Arbres de sortie P-X et P-DX (tome 2 p.168)

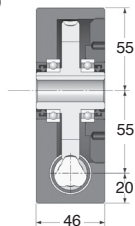
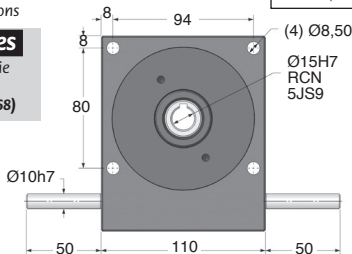
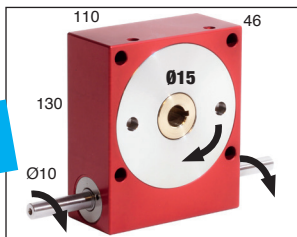

COUPLE DE SORTIE (Nm : VALEURS INDICATIVES)

| Rapports | 10:1 | 12:1 | 15:1 | 20:1 | 30:1 | 60:1 | 120:1 |
|--------------------------|-------|-------|-------|-------|-------|-------|-------|
| 3000 | 13,40 | 14,00 | 14,80 | 16,20 | 17,60 | 20,40 | 18,00 |
| 2000 | 16,20 | 16,90 | 18,30 | 19,10 | 20,40 | 23,90 | 20,00 |
| 1000 | 21,10 | 22,50 | 23,20 | 24,60 | 25,30 | 28,80 | 25,00 |
| VITESSE D'ENTREE (t/min) | 500 | 27,40 | 28,10 | 28,80 | 30,20 | 31,60 | 35,10 |
| 200 | 34,40 | 35,10 | 36,50 | 37,90 | 39,30 | 42,10 | 36,00 |
| 100 | 40,00 | 41,40 | 42,10 | 42,80 | 44,90 | 46,30 | 38,00 |
| 50 | 45,60 | 46,30 | 47,70 | 48,40 | 49,80 | 50,50 | 38,00 |
| 10 | 56,80 | 56,80 | 56,80 | 57,00 | 57,00 | 57,00 | 38,00 |

REMISES

| Qté | 1+ | 2+ | 4+ |
|-----------|-----|-------------|----|
| Rem. Prix | -5% | Sur demande | |

| Références | Rapport | Rendement pour 1000 t/min | Moment d'inertie en entrée (kg.m ²) | Irréversibilité (statique) | Stock* | Prix Uni. |
|------------|-----------|--|---|----------------------------|--------|-------------|
| P55-10 | 10:1 | 89% | 1,35 x 10 ⁻⁵ | NON | ✓ | 990,36 € |
| P55-12 | 12:1 | 88% | 1,13 x 10 ⁻⁵ | NON | ✓ | 990,36 € |
| P55-15 | 15:1 | 86% | 9,81 x 10 ⁻⁶ | NON | ✓ | 990,36 € |
| P55-20 | 20:1 | 84% | 8,63 x 10 ⁻⁶ | NON | - | 990,36 € |
| P55-30 | 30:1 | 78% | 7,79 x 10 ⁻⁶ | NON | - | 990,36 € |
| P55-60 | 60:1 | 69% | 7,23 x 10 ⁻⁶ | OUI | ✓ | 990,49 € |
| P55-120 | 120:1 | 47% | 7,04 x 10 ⁻⁶ | OUI | - | 990,36 € |
| P55-SP | 5:1-120:1 | Rapports spéciaux de 5:1 à 120:1 ou denture à gauche | | - | - | Sur demande |
| P55-A | | Jeu réduit en sortie $\leq 0^{\circ}8'$ | | - | - | Sur demande |
| P55-AR | | Jeu réduit en sortie $\leq 0^{\circ}4'$ | | - | - | Sur demande |

*Dans la limite du disponible - Dimensions en mm



Réducteur à roue et vis sans fin

Couple jusqu'à 57Nm

PF55

- **Rapports de 5:1 à 120:1**
- Jeu en sortie $\leq 0^{\circ}30'$
- Vitesse maxi. en entrée : 3000 t/min
- Matières :
 - Boîtier : aluminium anodisé
 - Entrée : acier non trempé
 - Sortie : bronze
 - Capot : inox
- Bride d'entrée non positionnée angulairement
- Vérifier l'adaptation avec votre moteur
- Masse : 3,04 kg

Grands rapports de réduction

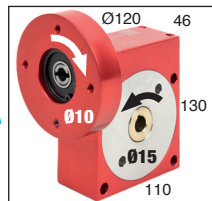

Détail en entrée

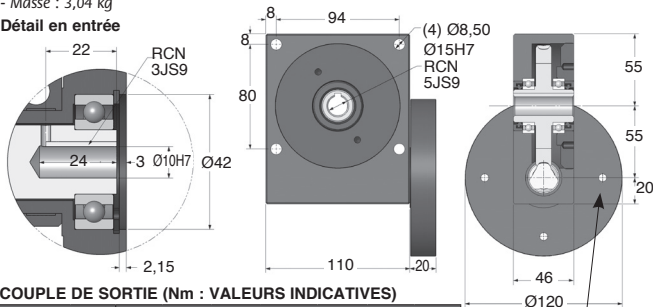

COUPLE DE SORTIE (Nm : VALEURS INDICATIVES)

| Rapports | 10:1 | 12:1 | 15:1 | 20:1 | 30:1 | 60:1 | 120:1 |
|--------------------------|-------|-------|-------|-------|-------|-------|-------|
| 3000 | 13,40 | 14,00 | 14,80 | 16,20 | 17,60 | 20,40 | 18,00 |
| 2000 | 16,20 | 16,90 | 18,30 | 19,10 | 20,40 | 23,90 | 20,00 |
| 1000 | 21,10 | 22,50 | 23,20 | 24,60 | 25,30 | 28,80 | 25,00 |
| VITESSE D'ENTREE (t/min) | 500 | 27,40 | 28,10 | 28,80 | 30,20 | 31,60 | 35,10 |
| 200 | 34,40 | 35,10 | 36,50 | 37,90 | 39,30 | 42,10 | 36,00 |
| 100 | 40,00 | 41,40 | 42,10 | 42,80 | 44,90 | 46,30 | 38,00 |
| 50 | 45,60 | 46,30 | 47,70 | 48,40 | 49,80 | 50,50 | 38,00 |
| 10 | 56,80 | 56,80 | 56,80 | 57,00 | 57,00 | 57,00 | 38,00 |

REMISES

| Qté | 1+ | 2+ | 4+ |
|-----------|-----|-----|-------------|
| Rem. Prix | -5% | -5% | Sur demande |

| Références | Rapport | Rendement pour 1000 t/min | Moment d'inertie en entrée (kg.m ²) | Irréversibilité (statique) | Prix Uni. |
|------------|-----------|--|---|----------------------------|-------------|
| PF55-10 | 10:1 | 89% | 1,96 x 10 ⁻⁵ | NON | 1 230,16 € |
| PF55-12 | 12:1 | 88% | 1,84 x 10 ⁻⁵ | NON | 1 230,16 € |
| PF55-15 | 15:1 | 86% | 1,74 x 10 ⁻⁵ | NON | 1 230,16 € |
| PF55-20 | 20:1 | 84% | 1,67 x 10 ⁻⁵ | NON | 1 230,16 € |
| PF55-30 | 30:1 | 78% | 1,62 x 10 ⁻⁵ | NON | 1 230,16 € |
| PF55-60 | 60:1 | 69% | 1,58 x 10 ⁻⁵ | OUI | 1 230,16 € |
| PF55-120 | 120:1 | 47% | 1,57 x 10 ⁻⁵ | OUI | 1 230,16 € |
| PF55-SP | 5:1-120:1 | Rapports spéciaux de 5:1 à 120:1 ou denture à gauche | | | Sur demande |
| PF55-A | | Jeu réduit en sortie $\leq 0^{\circ}8'$ | | | Sur demande |
| PF55-AR | | Jeu réduit en sortie $\leq 0^{\circ}4'$ | | | Sur demande |

Dimensions en mm

- **Rapports de 5:1 à 120:1**
- Jeu en sortie $\leq 0^{\circ}30'$
- Vitesse maxi. en entrée : 3000 t/min
- Matières :

Boîtier : aluminium anodisé

Entrée : acier non trempé

Sortie : bronze

Capot : inox

- Masse : 4,10 kg

Options

- Modifications selon vos spécifications

Accessoires

- Arbres de sortie P-X et P-DX (tome 2 p.168)

Grands rapports de réduction

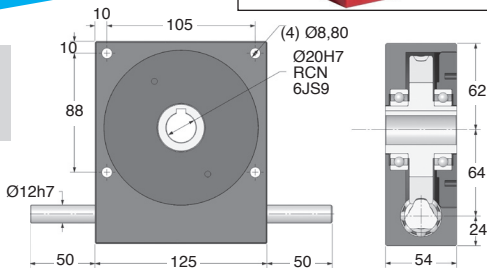
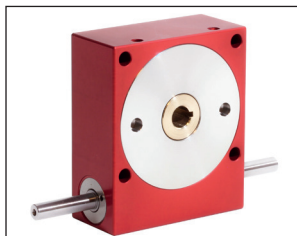

COUPLE DE SORTIE (Nm : VALEURS INDICATIVES)

| Rapports | 10:1 | 12:1 | 15:1 | 20:1 | 30:1 | 60:1 | 120:1 |
|--------------------------|------|------|------|------|------|------|-------|
| 3000 | 30 | 31 | 33 | 35 | 38 | 44 | 27 |
| 2000 | 33 | 36 | 39 | 41 | 44 | 50 | 32 |
| 1000 | 45 | 47 | 50 | 54 | 58 | 64 | 39 |
| VITESSE D'ENTREE (t/min) | 500 | 58 | 60 | 62 | 65 | 69 | 47 |
| 200 | 77 | 78 | 80 | 84 | 88 | 94 | 55 |
| 100 | 88 | 89 | 91 | 94 | 97 | 105 | 61 |
| 50 | 100 | 102 | 104 | 105 | 107 | 110 | 66 |
| 10 | 113 | 114 | 115 | 116 | 116 | 118 | 66 |

REMISES

| Qté | 1+ | 2+ | 4+ |
|-----------|-----|-------------|----|
| Rem. Prix | -5% | Sur demande | |

| Références | Rapport | Rendement pour 1000 t/min | Moment d'inertie en entrée (kg.m ²) | Irréversibilité (statique) | Stock* | Prix Uni. |
|------------|-----------|--|---|----------------------------|--------|-------------|
| P60-10 | 10:1 | 90% | 2,93 x 10 ⁻⁵ | NON | ✓ | 1 251,94 € |
| P60-12 | 12:1 | 89% | 2,46 x 10 ⁻⁵ | NON | - | 1 251,94 € |
| P60-15 | 15:1 | 85% | 2,08 x 10 ⁻⁵ | NON | - | 1 251,94 € |
| P60-20 | 20:1 | 85% | 1,78 x 10 ⁻⁵ | NON | - | 1 251,94 € |
| P60-30 | 30:1 | 78% | 1,57 x 10 ⁻⁵ | NON | ✓ | 1 251,94 € |
| P60-60 | 60:1 | 68% | 1,44 x 10 ⁻⁵ | OUI | ✓ | 1 251,94 € |
| P60-120 | 120:1 | 45% | 9,54 x 10 ⁻⁶ | OUI | - | 1 251,94 € |
| P60-SP | 5:1-120:1 | Rapports spéciaux de 5:1 à 120:1 ou denture à gauche | | | - | Sur demande |
| P60-A | | Jeu réduit en sortie $\leq 0^{\circ}8'$ | | | - | Sur demande |
| P60-AR | | Jeu réduit en sortie $\leq 0^{\circ}4'$ | | | - | Sur demande |

*Dans la limite du disponible - Dimensions en mm



Réducteur à roue et vis sans fin

Couple jusqu'à 118Nm

PF60

- **Rapports de 5:1 à 120:1**
- Jeu en sortie $\leq 0^{\circ}30'$
- Vitesse maxi. en entrée : 3000 t/min
- Matières :
 - Boîtier : aluminium anodisé
 - Entrée : acier non trempé
 - Sortie : bronze
 - Capot : inox
- Bride d'entrée non positionnée angulairement
- Vérifier l'adaptation avec votre moteur
- Masse : 5,10 kg

Grands rapports de réduction

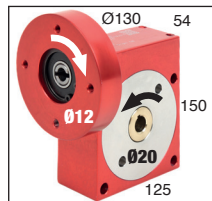

Détail en entrée

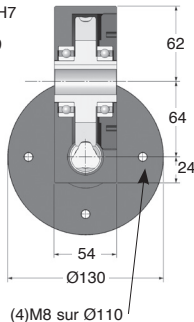
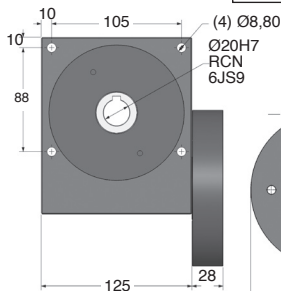
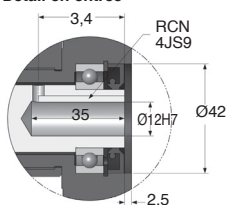

COUPLE DE SORTIE (Nm : VALEURS INDICATIVES)

| Rapports | 10:1 | 12:1 | 15:1 | 20:1 | 30:1 | 60:1 | 120:1 |
|--------------------------|------|------|------|------|------|------|-------|
| 3000 | 30 | 31 | 33 | 35 | 38 | 44 | 27 |
| 2000 | 33 | 36 | 39 | 41 | 44 | 50 | 32 |
| 1000 | 45 | 47 | 50 | 54 | 58 | 64 | 39 |
| VITESSE D'ENTREE (t/min) | 500 | 58 | 60 | 62 | 65 | 69 | 47 |
| 200 | 77 | 78 | 80 | 84 | 88 | 94 | 55 |
| 100 | 88 | 89 | 91 | 94 | 97 | 105 | 61 |
| 50 | 100 | 102 | 104 | 105 | 107 | 110 | 66 |
| 10 | 113 | 114 | 115 | 116 | 116 | 118 | 66 |

REMISES

| Qté | 1+ | 2+ | 4+ |
|-----------|-----|-----|-------------|
| Rem. Prix | -5% | -5% | Sur demande |

| Références | Rapport | Rendement pour 1000 t/min | Moment d'inertie en entrée (kg.m ²) | Irréversibilité (statique) | Prix Uni. |
|------------|-----------|---|---|----------------------------|-------------|
| PF60-10 | 10:1 | 90% | 3,80 x 10 ⁻⁵ | NON | 1 387,79 € |
| PF60-12 | 12:1 | 89% | 3,68 x 10 ⁻⁵ | NON | 1 387,79 € |
| PF60-15 | 15:1 | 85% | 3,14 x 10 ⁻⁵ | NON | 1 387,79 € |
| PF60-20 | 20:1 | 85% | 3,10 x 10 ⁻⁵ | NON | 1 387,79 € |
| PF60-30 | 30:1 | 78% | 2,88 x 10 ⁻⁵ | NON | 1 387,79 € |
| PF60-60 | 60:1 | 68% | 2,82 x 10 ⁻⁵ | OUI | 1 387,79 € |
| PF60-120 | 120:1 | 45% | 2,79 x 10 ⁻⁵ | OUI | 1 387,79 € |
| PF60-SP | 5:1-120:1 | Rapports spéciaux de 5:1 à 120:1 ou denture à gauche | | | Sur demande |
| PF60-A | | Jeu réduit en sortie $\leq 0^{\circ}8'$ | | | Sur demande |
| PF60-AR | | Jeu réduit en sortie $\leq 0^{\circ}4'$ | | | Sur demande |

Dimensions en mm

- **Rapports de 5:1 à 120:1**
- Jeu en sortie $\leq 0^{\circ}30'$
- Vitesse maxi. en entrée : 3000 t/min
- Matières :

Boîtier : aluminium anodisé

Entrée : acier non trempé

Sortie : bronze

Capot : inox

- Masse : 6,40 kg

Grands rapports de réduction

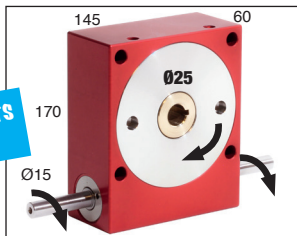

Options

- Modifications selon vos spécifications

Accessoires

- Arbres de sortie P-X et P-DX (tome 2 p.168)

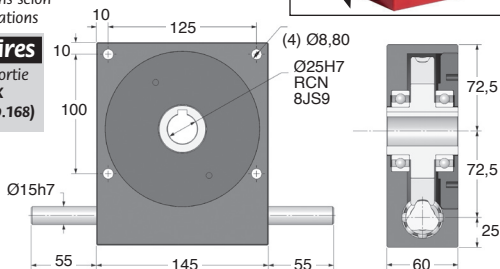

COUPLE DE SORTIE (Nm : VALEURS INDICATIVES)

| Rapports | 10:1 | 12:1 | 15:1 | 20:1 | 30:1 | 60:1 | 120:1 |
|--------------------------|------|------|------|------|------|------|-------|
| 3000 | 38 | 40 | 42 | 45 | 50 | 56 | 38 |
| 2000 | 47 | 49 | 53 | 55 | 61 | 69 | 46 |
| 1000 | 61 | 65 | 67 | 71 | 73 | 83 | 55 |
| VITESSE D'ENTREE (t/min) | 500 | 77 | 81 | 83 | 87 | 91 | 100 |
| 200 | 99 | 101 | 105 | 107 | 113 | 121 | 77 |
| 100 | 115 | 119 | 121 | 123 | 129 | 133 | 86 |
| 50 | 129 | 133 | 137 | 139 | 144 | 146 | 90 |
| 10 | 160 | 160 | 160 | 164 | 164 | 164 | 90 |

REMISES

| Qté | 1+ | 2+ | 4+ |
|-----------|-----|-------------|----|
| Rem. Prix | -5% | Sur demande | |

| Références | Rapport | Rendement pour Moment d'inertie 1000 t/min en entrée (kg.m ²) | Irréversibilité (statique) | Stock* | Prix Uni. |
|------------|-----------|---|----------------------------|--------|--------------|
| P70-10 | 10:1 | 90% | 6,04 x 10 ⁻⁵ | NON | - 1 390,23 € |
| P70-12 | 12:1 | 89% | 5,03 x 10 ⁻⁵ | NON | - 1 390,23 € |
| P70-15 | 15:1 | 86% | 4,21 x 10 ⁻⁵ | NON | - 1 390,23 € |
| P70-20 | 20:1 | 85% | 3,57 x 10 ⁻⁵ | NON | ✓ 1 390,23 € |
| P70-30 | 30:1 | 78% | 3,11 x 10 ⁻⁵ | NON | ✓ 1 390,23 € |
| P70-60 | 60:1 | 67% | 2,84 x 10 ⁻⁵ | OUI | ✓ 1 390,23 € |
| P70-120 | 120:1 | 50% | 2,48 x 10 ⁻⁵ | OUI | - 1 390,23 € |
| P70-SP | 5:1-120:1 | Rapports spéciaux de 5:1 à 120:1 ou denture à gauche | | - | Sur demande |
| P70-A | | Jeu réduit en sortie $\leq 0^{\circ}8'$ | | - | Sur demande |
| P70-AR | | Jeu réduit en sortie $\leq 0^{\circ}4'$ | | - | Sur demande |

*Dans la limite du disponible - Dimensions en mm



Réducteur à roue et vis sans fin

Couple jusqu'à 164Nm

PF70

- **Rapports de 5:1 à 120:1**
- Jeu en sortie $\leq 0^{\circ}30'$
- Vitesse maxi. en entrée : 3000 t/min
- Matières :
 - Boîtier : aluminium anodisé
 - Entrée : acier non trempé
 - Sortie : bronze
 - Capot : inox
- Bride d'entrée non positionnée angulairement
- Vérifier l'adaptation avec votre moteur
- Masse : 7,90 kg

Grands rapports de réduction

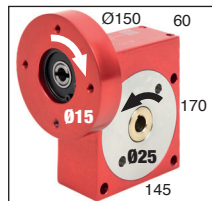

Détail en entrée

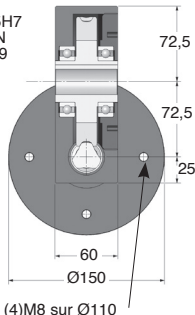
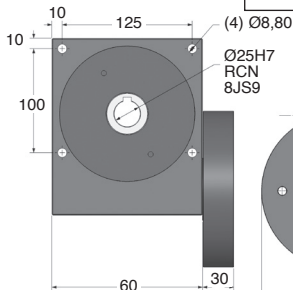
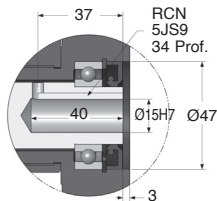

COUPLE DE SORTIE (Nm : VALEURS INDICATIVES)

| Rapports | 10:1 | 12:1 | 15:1 | 20:1 | 30:1 | 60:1 | 120:1 |
|--------------------------|------|------|------|------|------|------|-------|
| 3000 | 38 | 40 | 42 | 45 | 50 | 56 | 38 |
| 2000 | 47 | 49 | 53 | 55 | 61 | 69 | 46 |
| 1000 | 61 | 65 | 67 | 71 | 73 | 83 | 55 |
| VITESSE D'ENTREE (t/min) | 77 | 81 | 83 | 87 | 91 | 100 | 66 |
| 200 | 99 | 101 | 105 | 107 | 113 | 121 | 77 |
| 100 | 115 | 119 | 121 | 123 | 129 | 133 | 86 |
| 50 | 129 | 133 | 137 | 139 | 144 | 146 | 90 |
| 10 | 160 | 160 | 160 | 164 | 164 | 164 | 90 |

REMISES

| Qté | 1+ | 2+ | 4+ |
|------|----------------------|----|----|
| Rem. | Prix -5% Sur demande | | |

| Références | Rapport | Rendement pour 1000 t/min | Moment d'inertie en entrée (kg.m²) | Irréversibilité (statique) | Prix Uni. |
|------------|-----------|--|------------------------------------|----------------------------|-------------|
| PF70-10 | 10:1 | 90% | $4,81 \times 10^{-5}$ | NON | 1 565,02 € |
| PF70-12 | 12:1 | 89% | $4,19 \times 10^{-5}$ | NON | 1 565,02 € |
| PF70-15 | 15:1 | 86% | $3,70 \times 10^{-5}$ | NON | 1 565,02 € |
| PF70-20 | 20:1 | 85% | $3,28 \times 10^{-5}$ | NON | 1 565,02 € |
| PF70-30 | 30:1 | 78% | $3,00 \times 10^{-5}$ | NON | 1 565,02 € |
| PF70-60 | 60:1 | 67% | $2,89 \times 10^{-5}$ | OUI | 1 565,02 € |
| PF70-120 | 120:1 | 50% | $2,76 \times 10^{-5}$ | OUI | 1 565,02 € |
| PF70-SP | 5:1-120:1 | Rapports spéciaux de 5:1 à 120:1 ou denture à gauche | | | Sur demande |
| PF70-A | | Jeu réduit en sortie $\leq 0^{\circ}8'$ | | | Sur demande |
| PF70-AR | | Jeu réduit en sortie $\leq 0^{\circ}4'$ | | | Sur demande |

Dimensions en mm

PX PDX

Pour réducteurs P et PF

- Complément idéal pour créer un arbre de sortie sur les réducteurs P et PF

Composition

- Kit arbre simple P-X : arbre en Inox 303, 2 clavettes et 2 circlips
- Kit arbre double P-DX : arbre en Inox 303, 3 clavettes et 2 circlips



Accessoires

- Réducteurs P (tome 2 p.150 à 167)

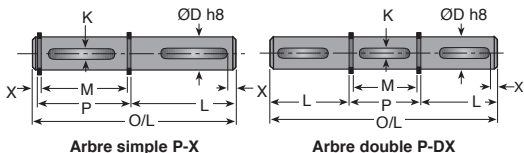

Arbre simple P-X

Arbre double P-DX

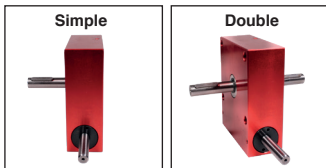

Exemples de montage

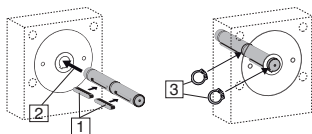

REMISES

| Qté | 1+ | 2+ | 4+ | 6+ |
|------|------|------|------|-------------|
| Rem. | Prix | -10% | -15% | Sur demande |

| Pour | | ØD | O/L | M | P | X | L | K | Stock* | Prix Uni. |
|---------------|----------|----|--------|----|-------|------|----|---------|--------|-----------|
| Simple | | | | | | | | | | |
| P20-X | P20-PF20 | 6 | 50,80 | 22 | 23,60 | 3,00 | 25 | K2 x 22 | ✓ | 51,73 € |
| P30-X | P30-PF30 | 8 | 63,90 | 28 | 29,80 | 3,00 | 32 | K2 x 22 | ✓ | 60,79 € |
| P40-X | P40-PF40 | 10 | 76,60 | 32 | 34,20 | 3,50 | 40 | K3 x 20 | ✓ | 68,33 € |
| P45-X | P45-PF45 | 12 | 88,10 | 38 | 40,20 | 4,00 | 45 | K4 x 25 | - | 73,41 € |
| P55-X | P55-PF55 | 15 | 101,10 | 46 | 48,20 | 4,00 | 50 | K5 x 30 | - | 81,29 € |
| P60-X | P60-PF60 | 20 | 119,80 | 54 | 56,60 | 4,50 | 60 | K6 x 32 | - | 95,57 € |
| P70-X | P70-PF70 | 25 | 135,80 | 60 | 62,60 | 4,50 | 70 | K8 x 40 | - | 109,82 € |
| Double | | | | | | | | | | |
| P20-DX | P20-PF20 | 6 | 73,60 | 22 | 23,60 | 1,50 | 25 | K2 x 22 | - | 68,12 € |
| P30-DX | P30-PF30 | 8 | 93,80 | 28 | 29,80 | 5,45 | 32 | K2 x 22 | - | 74,05 € |
| P40-DX | P40-PF40 | 10 | 114,20 | 32 | 34,20 | 9,90 | 40 | K3 x 20 | - | 84,79 € |
| P45-DX | P45-PF45 | 12 | 130,20 | 38 | 40,20 | 4,00 | 45 | K4 x 25 | - | 92,65 € |
| P55-DX | P55-PF55 | 15 | 148,20 | 46 | 48,20 | 9,90 | 50 | K5 x 30 | - | 100,97 € |
| P60-DX | P60-PF60 | 20 | 176,60 | 54 | 56,60 | 4,50 | 60 | K6 x 32 | - | 117,41 € |
| P70-DX | P70-PF70 | 25 | 202,50 | 60 | 62,60 | 4,50 | 70 | K8 x 40 | - | 133,83 € |

*Dans la limite du disponible - Dimensions en mm

Réducteurs standard

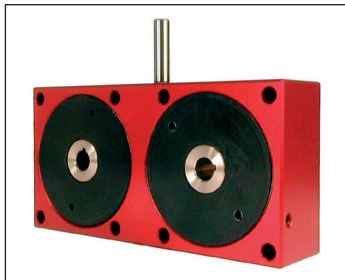

Nous pouvons facilement modifier nos réducteurs standard pour correspondre à des applications spécifiques.

Sur demande et sans minimum de commande, nous réalisons :

- des diamètres et longueurs d'arbres différents
 - d'autres diamètres d'alésage (en métrique ou en pouce)
 - des méplats, rainures de clavette, gorges de circlip...
 - des ajouts de bagues cannelées ou filetées
 - des fabrications selon plan, cahier des charges ou selon modèle
- Pour en savoir plus, contactez notre équipe technique

Réducteurs sur mesure

- Pour des réalisations spéciales, envoyez votre demande à notre assistance technique à : cial2@hpceurope.com

Réducteur à roue et vis sans fin

P, P-A
P-AR

Fiche technique

- **Rapport : de 5:1 à 120:1**
- **Matières :**
 - boîtier aluminium anodisé
 - vis sans fin acier
 - roue bronze aluminium capot inox
- Vitesse maxi : 3000 t/min en entrée
- Jeu : $\leq 0^{\circ}30'$ en sortie (P), $\leq 0^{\circ}08'$ en sortie (P-A), $\leq 0^{\circ}04'$ en sortie (P-AR)
- Lubrification : graissé à vie (graisse Shell Gadus S5 V42P 2.5)
- Garantie : 13 mois
- Température de lubrification maxi 60°C
- Un refroidissement peut être nécessaire selon les applications

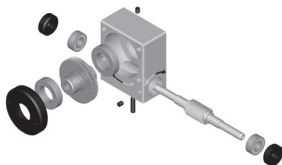
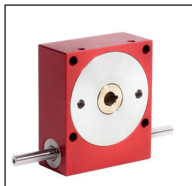

Série standard P,
P-A et P-AR

CHARGES ADMISSIBLES

| Références | Distance 'X' (mm) | Entrée Charge radiale (N) | Sortie Charge radiale (N) | Charge axiale (N) |
|------------|-------------------|------------------------------|------------------------------|-------------------|
| P15 | 10 | 10 | 80 | 30 |
| P20 | 10 | 20 | 120 | 50 |
| P30 | 12 | 30 | 200 | 120 |
| P40 | 15 | 50 | 300 | 200 |
| P45 | 20 | 60 | 450 | 300 |
| P55 | 20 | 140 | 600 | 400 |
| P60 | 25 | 160 | 700 | 500 |
| P70 | 30 | 200 | 800 | 600 |

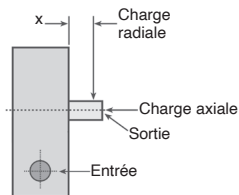

Les données sont basées sur une vitesse d'entrée de 1000t/min.
Les valeurs ne sont données qu'à titre indicatif

Réducteur à roue et vis sans fin avec bride d'entrée

Fiche technique

PF, PF-A
PF-AR

- **Rapport : de 5:1 à 120:1**
- **Matières :**
 - boîtier aluminium anodisé
 - vis sans fin acier
 - roue bronze aluminium capot inox
- Vitesse maxi : 3000 t/min en entrée
- Jeu : $\leq 0^{\circ}30'$ en sortie (PF), $\leq 0^{\circ}08'$ en sortie (PF-A), $\leq 0^{\circ}04'$ en sortie (PF-AR)
- Lubrification :
 - graissé à vie (graisse Shell Gadus S5 V42P 2.5)
- Garantie : 13 mois
- Température de lubrification maxi 60°C
- Un refroidissement peut être nécessaire selon les applications

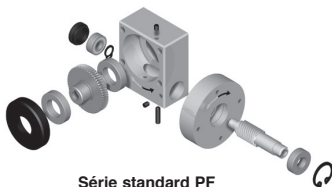
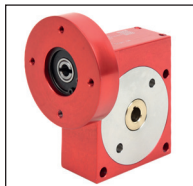

Série standard PF
PF-A et PF-AR

CHARGES ADMISSIBLES

| Références | Distance 'X' (mm) | Entrée Charge radiale (N) | Sortie Charge radiale (N) | Sortie Charge axiale (N) |
|------------|-------------------|---------------------------|---------------------------|--------------------------|
| PF15 | 10 | 10 | 80 | 30 |
| PF20 | 10 | 20 | 120 | 50 |
| PF30 | 12 | 30 | 200 | 120 |
| PF40 | 15 | 50 | 300 | 200 |
| PF45 | 20 | 60 | 450 | 300 |
| PF55 | 20 | 140 | 600 | 400 |
| PF60 | 25 | 160 | 700 | 500 |
| PF70 | 30 | 200 | 800 | 600 |

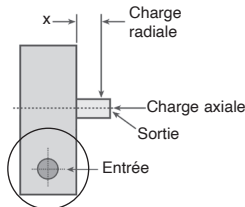

Les données sont basées sur une vitesse d'entrée de 1000t/min.
Les valeurs ne sont données qu'à titre indicatif

Réducteur à roue et vis sans fin

PP35

Couple jusqu'à 4,10Nm

- **Rapports de 25:1 à 900:1**
- Réduction sur deux étages
- Jeu en sortie $\leq 55'$ (0,92°)
- Vitesse maxi. en entrée : 3000 t/min
- Matières :
 - Boîtier : aluminium anodisé
 - Entrée : acier non trempé
 - Sortie : bronze
- Masse : 0,70 kg

Option

- Modifications selon vos spécifications

Très grands rapports de réduction

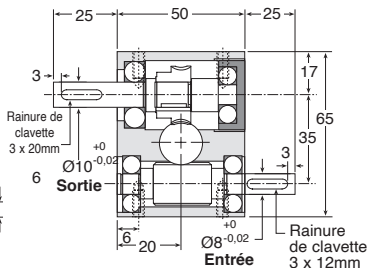
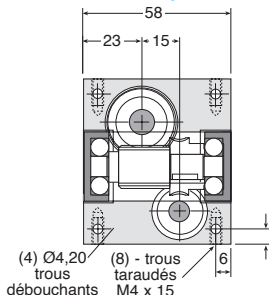
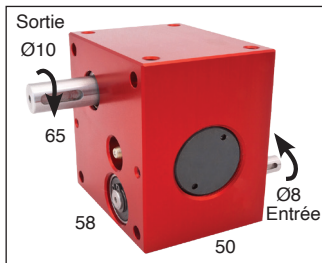

COUPLE DE SORTIE (Nm : VALEURS INDICATIVES)

| Rapports | 100:1 | 200:1 | 400:1 |
|--------------------------|-------|-------|-------|
| 3000 | 2,20 | 2,30 | 2,50 |
| 2000 | 2,50 | 2,70 | 2,80 |
| 1000 | 2,80 | 3,00 | 3,10 |
| VITESSE D'ENTREE (t/min) | 500 | 3,10 | 3,60 |
| | 200 | 3,80 | 3,90 |
| | 100 | 3,90 | 4,00 |
| | 50 | 4,00 | 4,10 |

REMISES

| Qté | 1+ | 2+ | 4+ | 6+ |
|------|-----------|------|-------------|----|
| Rem. | Prix -10% | -15% | Sur demande | |

| Références | Rapport | Vitesse maxi d'entrée (t/min) | Vitesse maxi de sortie (t/min) | Rendement pour 1000 t/min | Irréversibilité (statique) | Prix Uni. |
|------------|--------------|--|--------------------------------|---------------------------|----------------------------|-------------|
| PP35-100 | 100:1 | 3000 | 30,00 | 52% | NON | 929,51 € |
| PP35-200 | 200:1 | 3000 | 15,00 | 45% | NON | 929,51 € |
| PP35-400 | 400:1 | 3000 | 7,50 | 34% | OUI | 929,51 € |
| PP35-SP | 25:1 - 900:1 | Rapports spéciaux de 25:1 à 900:1 | | | | Sur demande |

Dimensions en mm



Réducteur à roue et vis sans fin

Couple jusqu'à 12,8Nm

PP50

- **Rapports de 25:1 à 900:1**
- Réduction sur deux étages
- Jeu en sortie $\leq 55'$ (0,92°)
- Vitesse maxi. en entrée : 3000 t/min
- Matières :

Boîtier : aluminium anodisé

Entrée : acier non trempé

Sortie : bronze

- Masse : 1,80 kg

Option

- Modifications selon vos spécifications

Très grands rapports de réduction

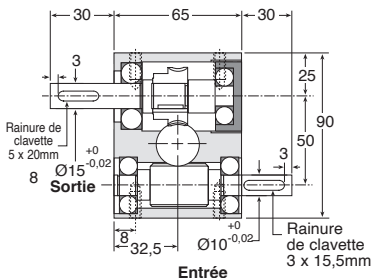
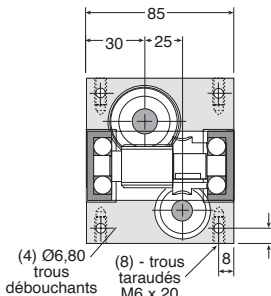
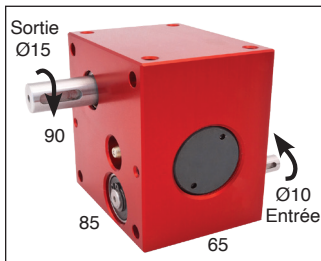

COUPLE DE SORTIE (Nm : VALEURS INDICATIVES)

| Rapports | 100:1 | 200:1 | 400:1 |
|--------------------------|-------|-------|-------|
| 3000 | 6,50 | 7,10 | 8,20 |
| 2000 | 7,20 | 7,80 | 8,90 |
| 1000 | 8,20 | 9,00 | 9,80 |
| VITESSE D'ENTRÉE (t/min) | | | |
| 500 | 9,50 | 10,20 | 11,50 |
| 200 | 11,00 | 11,60 | 12,20 |
| 100 | 12,00 | 12,30 | 12,60 |
| 50 | 12,70 | 12,80 | 12,80 |

REMISES

| Qté | 1+ | 2+ | 4+ |
|-----------|-----|-------------|-------------|
| Rem. Prix | -5% | Sur demande | Sur demande |

| Références | Rapport | Vitesse maxi d'entrée (t/min) | Vitesse maxi de sortie (t/min) | Rendement pour 1000 t/min | Irréversibilité (statique) | Prix Uni. |
|------------|--------------|--|--------------------------------|---------------------------|----------------------------|-------------|
| PP50-100 | 100:1 | 3000 | 30,00 | 54% | NON | 966,48 € |
| PP50-200 | 200:1 | 3000 | 15,00 | 48% | NON | 966,48 € |
| PP50-400 | 400:1 | 3000 | 7,50 | 36% | OUI | 966,48 € |
| PP50-SP | 25:1 - 900:1 | Rapports spéciaux de 25:1 à 900:1 | | | | Sur demande |

Dimensions en mm

Réducteur à roue et vis sans fin

PP60

Couple jusqu'à 34Nm

- **Rapports de 25:1 à 900:1**
- Réduction sur deux étages
- Jeu en sortie $\leq 55'$ ($0,92^\circ$)
- Vitesse maxi. en entrée : 3000 t/min
- Matières :
 - Boîtier : aluminium anodisé
 - Entrée : acier non trempé
 - Sortie : bronze
- Masse : 3,30 kg

Option

- Modifications selon vos spécifications

Très grands rapports de réduction

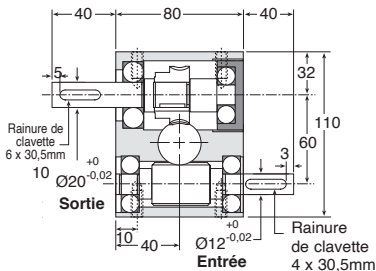
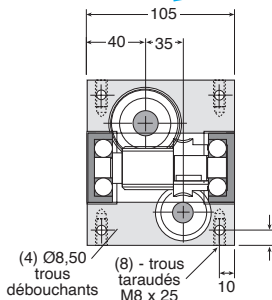
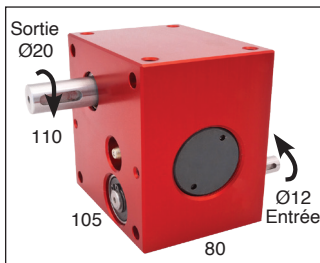

COUPLE DE SORTIE (Nm : VALEURS INDICATIVES)

| Rapports | 100:1 | 200:1 | 400:1 |
|--------------------------|-------|-------|-------|
| 3000 | 17,80 | 19,40 | 22,50 |
| 2000 | 20,00 | 21,60 | 24,80 |
| 1000 | 22,50 | 25,00 | 26,80 |
| VITESSE D'ENTRÉE (t/min) | 500 | 26,10 | 28,00 |
| | 200 | 30,50 | 32,00 |
| | 100 | 33,00 | 34,00 |
| | 50 | 34,00 | 34,00 |

REMISES

| Qté | 1+ | 2+ | 4+ |
|------|----------|----|-------------|
| Rem. | Prix -5% | | Sur demande |

| Références | Rapport | Vitesse maxi d'entrée (t/min) | Vitesse maxi de sortie (t/min) | Rendement pour 1000 t/min | Irréversibilité (statique) | Prix Uni. |
|------------|--------------|--|--------------------------------|---------------------------|----------------------------|-------------|
| PP60-100 | 100:1 | 3000 | 30,00 | 55% | NON | 1 221,25 € |
| PP60-200 | 200:1 | 3000 | 15,00 | 50% | NON | 1 221,25 € |
| PP60-400 | 400:1 | 3000 | 7,50 | 37% | OUI | 1 221,25 € |
| PP60-SP | 25:1 - 900:1 | Rapports spéciaux de 25:1 à 900:1 | | | | Sur demande |

Dimensions en mm

Réducteur à double réduction

Fiche technique

PP

- **Rapport : de 25:1 à 900:1**
- **Matières :**
 - boîtier aluminium anodisé
 - vis sans fin acier
 - roue bronze aluminium
- Vitesse maxi : 3000 t/min en entrée suivant les références
- Jeu $\leq 55'$ ($0,92^\circ$) en sortie
- Lubrification : graissé à vie (graisse Shell Gadus S5 V42P 2,5)
- Garantie : 13 mois
- Température de lubrification maxi 60°C
- Un refroidissement peut être nécessaire selon les applications

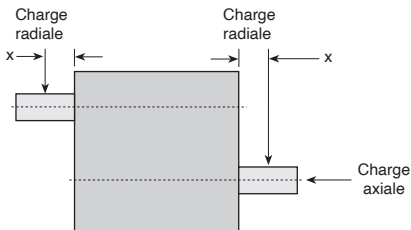

CHARGES ADMISSIBLES

| Références | Distance 'X' (mm) | Entrée Charge radiale (N) | Sortie Charge radiale (N) | Charge axiale (N) |
|------------|-------------------|---------------------------|---------------------------|-------------------|
| PP35 | 12 | 60 | 120 | 100 |
| PP50 | 20 | 100 | 300 | 200 |
| PP60 | 25 | 150 | 450 | 300 |

Les données sont basées sur une vitesse d'entrée de 1000t/min.
Les valeurs ne sont données qu'à titre indicatif.