

Indicateur numérique de position

Stock

OP3DX OP3SX

Cadran à 4 chiffres

- Cadran à 4 chiffres (chiffre rouge pour indiquer les dixièmes ou les centièmes), avec lecture jusqu'à 9999
- Indicateur de position à arbre creux
- Indicateur à 4 chiffres pour réglage et lecture directe d'un déplacement (ou d'un angle) obtenu grâce à la rotation d'un arbre de commande
- Boîtier en polycarbonate ininflammable. Protection IP64. Température maxi. 80°C
- Couleur : orange
- Hauteur des chiffres 5mm
- Trou standard de l'arbre 14H7, autres trous plus petits que 14mm avec douille de réduction

Modèle inox sur demande



Options

- Modèle avec parties métalliques en inox
- Goujon d'arrêt Ø6mm

Montage

- Insérer l'indicateur à travers l'arbre creux en ayant soin à ce que le téton d'ancrage entre dans le trou diam. 5mm prédisposé. Mettre l'instrument sur le niveau initial (zéro) et bloquer la vis de fixation

Garniture anti-poussière



Bride entretoise OP3-BE

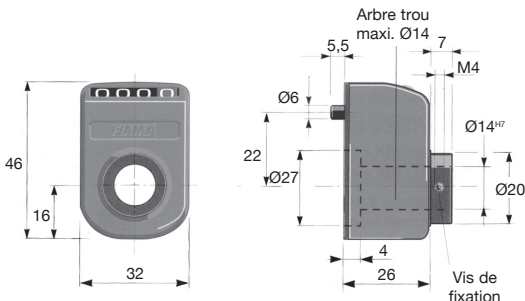
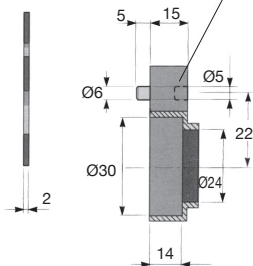

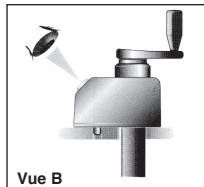
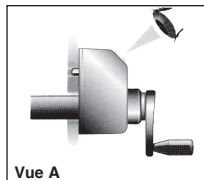
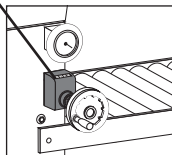
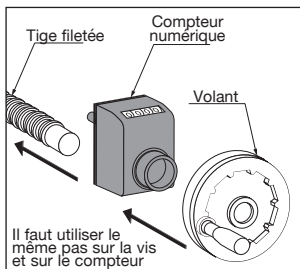

REMISES

Qté	1+	5+	+10
Rem.	Prix -15%	Sur demande	

Références	Vue	Pas (mm)	Indication après un tour (mm)	Vitesse maxi. (t/min)	Sens de comptage	Stock*	Prix Uni. 1 à 4
OP3-A10-DX	A	1	001 0	300	horaire	✓	69,41 €
OP3-A20-DX	A	2	002 0	300	horaire	✓	69,41 €
OP3-A40-DX	A	4	004 0	250	horaire	✓	69,41 €
OP3-A50-DX	A	5	005 0	200	horaire	✓	69,41 €
OP3-A100-DX	A	10	010 0	150	horaire	✓	69,41 €
OP3-B10-DX	B	1	001 0	300	horaire	✓	69,41 €
OP3-B20-DX	B	2	002 0	300	horaire	✓	69,41 €
OP3-B40-DX	B	4	004 0	250	horaire	✓	69,41 €
OP3-B50-DX	B	5	005 0	200	horaire	-	69,41 €
OP3-B100-DX	B	10	010 0	150	horaire	-	69,41 €
OP3-A10-SX	A	1	001 0	300	anti-horaire	✓	69,41 €
OP3-A20-SX	A	2	002 0	300	anti-horaire	-	69,41 €
OP3-A40-SX	A	4	004 0	250	anti-horaire	✓	69,41 €
OP3-A50-SX	A	5	005 0	200	anti-horaire	-	69,41 €
OP3-A100-SX	A	10	010 0	150	anti-horaire	✓	69,41 €
OP3-B10-SX	B	1	001 0	300	anti-horaire	-	69,41 €
OP3-B20-SX	B	2	002 0	300	anti-horaire	-	69,41 €
OP3-B40-SX	B	4	004 0	250	anti-horaire	-	69,41 €
OP3-B50-SX	B	5	005 0	200	anti-horaire	-	69,41 €
OP3-B100-SX	B	10	010 0	150	anti-horaire	-	69,41 €

*Dans la limite du disponible - Dimensions en mm

Options

- Modèle avec parties métalliques en inox

Montage

- Insérer l'indicateur à travers l'arbre creux en ayant soin à ce que le téton entre dans le trou diam. 6mm prédisposé. Mettre l'instrument sur le niveau initial (zéro) et bloquer la vis de fixation

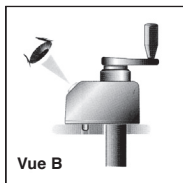
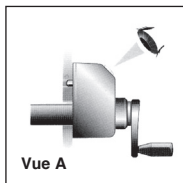

REMISES

Qté	1+	5+	+10
Rem.	Prix -15% Sur demande		

Références	Vue	Pas (mm)	Indication après un tour (mm)	Vitesse maxi. (t/min)	Sens de comptage	Stock*	Prix Uni. 1 à 4
OP6-A10-DX	A	1	001 0	300	horaire	✓	71,89 €
OP6-A20-DX	A	2	002 0	300	horaire	✓	71,89 €
OP6-A40-DX	A	4	004 0	200	horaire	✓	71,89 €
OP6-A50-DX	A	5	005 0	200	horaire	✓	71,89 €
OP6-A100-DX	A	10	010 0	150	horaire	✓	71,89 €
OP6-B10-DX	B	1	001 0	300	horaire	✓	71,89 €
OP6-B20-DX	B	2	002 0	300	horaire	✓	71,89 €
OP6-B40-DX	B	4	004 0	200	horaire	✓	71,89 €
OP6-B50-DX	B	5	005 0	200	horaire	-	71,89 €
OP6-B100-DX	B	10	010 0	150	horaire	-	71,89 €
OP6-A10-SX	A	1	001 0	300	anti-horaire	-	71,89 €
OP6-A20-SX	A	2	002 0	300	anti-horaire	-	71,89 €
OP6-A40-SX	A	4	004 0	200	anti-horaire	✓	71,89 €
OP6-A50-SX	A	5	005 0	200	anti-horaire	✓	71,89 €
OP6-A100-SX	A	10	010 0	150	anti-horaire	-	71,89 €
OP6-B10-SX	B	1	001 0	300	anti-horaire	-	71,89 €
OP6-B20-SX	B	2	002 0	300	anti-horaire	-	71,89 €
OP6-B40-SX	B	4	004 0	200	anti-horaire	-	71,89 €
OP6-B50-SX	B	5	005 0	200	anti-horaire	-	71,89 €
OP6-B100-SX	B	10	010 0	150	anti-horaire	-	71,89 €

*Dans la limite du disponible - Dimensions en mm

Indicateur numérique de position

OP7DX
OP7SX

Cadran à 5 chiffres

- Cadran à 5 chiffres (chiffre rouge pour indiquer les dixièmes ou les centièmes), avec lecture jusqu'à 99999
- Indicateur de position à arbre creux
- Indicateur à 5 chiffres pour réglage et lecture directe d'un déplacement (ou d'un angle) obtenu grâce à la rotation d'un arbre de commande
- Boîtier en polycarbonate ininflammable. Protection IP64. Température maxi. 80°C
- Couleur : orange
- Hauteur des chiffres 6mm.
- Trou standard de l'arbre 20H7, autres trous plus petits que 20mm avec douille de réduction

Encombrement réduit



Modèle inox sur demande

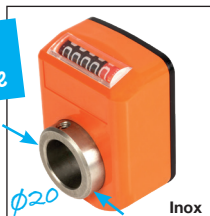

Avantages

- Interchangeable avec OP6 mais avec une forme plus petite et plus compacte
- La hauteur totale de l'OP7 avec la bride OP6-FL est la même que l'OP6

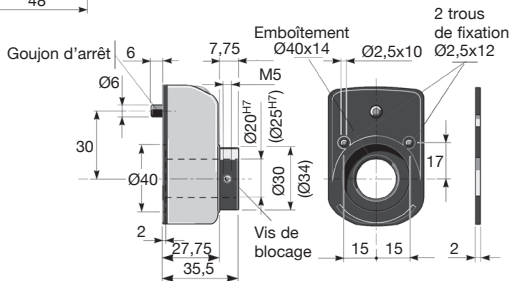
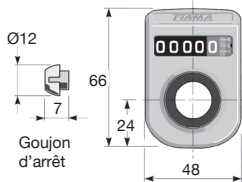

Options

- Modèle avec parties métalliques en inox

Montage

- Insérer l'indicateur à travers l'arbre creux en ayant soin à ce que le téton entre dans le trou diam. 6mm prédisposé. Mettre l'instrument sur le niveau initial (zéro) et bloquer la vis de fixation

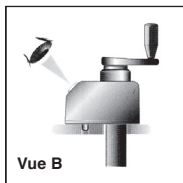
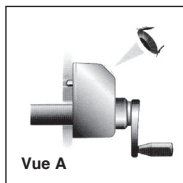

REMISES

Qté	1+	5+	+10
Rem.	Prix -15% Sur demande		

Références	Vue	Pas (mm)	Indication après un tour (mm)	Vitesse maxi. (t/min)	Sens de comptage	Prix Uni. 1 à 4
OP7-A10-DX	A	1	001 0	300	horaire	73,59 €
OP7-A20-DX	A	2	002 0	300	horaire	73,59 €
OP7-A40-DX	A	4	004 0	200	horaire	73,59 €
OP7-A50-DX	A	5	005 0	200	horaire	73,59 €
OP7-A100-DX	A	10	010 0	150	horaire	73,59 €
OP7-B10-DX	B	1	001 0	300	horaire	73,59 €
OP7-B20-DX	B	2	002 0	300	horaire	73,59 €
OP7-B40-DX	B	4	004 0	200	horaire	73,59 €
OP7-B50-DX	B	5	005 0	200	horaire	73,59 €
OP7-B100-DX	B	10	010 0	150	horaire	73,59 €
OP7-A10-SX	A	1	001 0	300	anti-horaire	73,59 €
OP7-A20-SX	A	2	002 0	300	anti-horaire	73,59 €
OP7-A40-SX	A	4	004 0	200	anti-horaire	73,59 €
OP7-A50-SX	A	5	005 0	200	anti-horaire	73,59 €
OP7-A100-SX	A	10	010 0	150	anti-horaire	73,59 €
OP7-B10-SX	B	1	001 0	300	anti-horaire	73,59 €
OP7-B20-SX	B	2	002 0	300	anti-horaire	73,59 €
OP7-B40-SX	B	4	004 0	200	anti-horaire	73,59 €
OP7-B50-SX	B	5	005 0	200	anti-horaire	73,59 €
OP7-B100-SX	B	10	010 0	150	anti-horaire	73,59 €

Dimensions en mm

Douille de réduction pour indicateur OP Stock

OP
OP_F

Pour alésage de 6 à 18mm

- Douille de réduction pour indicateur numérique
- Matière : Nylon

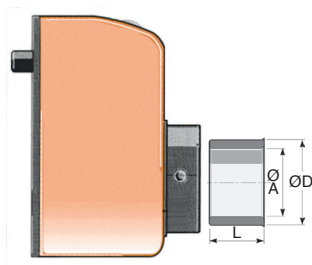

REMISES

Qté	1+	5+	+10
Rem.	Prix	-15%	Sur demande

Références	Alésage ØA	ØD	L	Stock*	Prix Uni. 1 à 4
Pour indicateur OP3					
OP3-14-06	6	14	12	✓	7,04 €
OP3-14-08	8	14	12	✓	4,15 €
OP3-14-10	8	14	12	✓	4,15 €
OP3-14-12	12	14	12	✓	4,15 €
Pour indicateur OP6 et OP7					
OP6-20-10	10	20	12	-	7,68 €
OP6-20-12	12	20	12	✓	7,68 €
OP6-20-14	14	20	12	✓	4,24 €
OP6-20-16	16	20	12	✓	4,24 €
OP6-20-17	17	20	12	-	4,24 €
OP6-20-18	18	20	12	-	4,24 €

*Dans la limite du disponible - Dimensions en mm

Bride de blocage Pommeau d'actionnement

OP^{FL}
OP^{PM}

Bride de blocage

- Se monte à l'arrière de l'indicateur
- Permet de bloquer l'arbre à la position voulue
- Peut se monter en position A ou en position B

- Matières : Zirtel® et zamak

Pommeau d'actionnement

- Le pommeau est monté directement sur l'arbre de l'indicateur
- Permet d'actionner manuellement l'indicateur
- Une plaque adhésive appliquée sur le pommeau indique le sens d'augmentation ou de décroissement de la mesure
- Matières : aluminium anodisé noir



OP-PM
Pommeau
d'actionnement



OP-FL
Bride de Blocage



Assemblage
OP et OP-PM

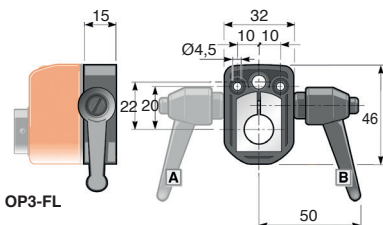
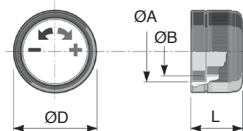

OP3-FL

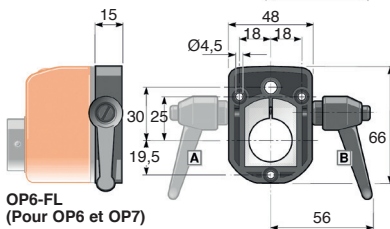

OP6-FL
(Pour OP6 et OP7)

REMISES

Qté	1+	5+	+10
Rem.	Prix -15% Sur demande		

Références	ØD	ØA	ØB	L	Stock*	Prix Uni. 1 à 4
Bride de blocage						
OP3-FL	-	-	-	15,0	✓	70,50 €
OP6-FL	-	-	-	15,0	✓	70,50 €
Pommeau d'actionnement						
OP3-PM	31,8	20	16	17,5	✓	27,07 €
OP6-PM	44,0	30	26	27,5	-	34,43 €

*Dans la limite du disponible - Dimensions en mm