

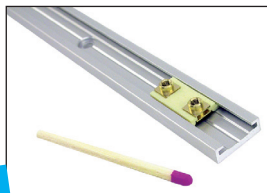

NK17 NW17

Charge admissible jusqu'à 50N

- Glissière linéaire avec patin de glissement polymère
- Encombrement réduit (hauteur et surface)
- Fonctionnement à sec et absence d'entretien
- Grande insensibilité à la poussière
- Résistance à la corrosion
- Faible usure à coefficient de frottement réduit
- Poids réduit grâce à une combinaison alu-plastique
- Vitesse et accélération très élevées possibles
- Éléments de glissement échangeables en iglidur® J
- Matières :



Encombrement réduit

- Corps du chariot en plastique
- Rails en aluminium anodisé
- Perçage standard symétrique C5=C6

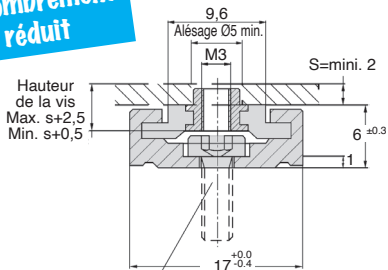

Hauteur de la vis
Max. s+2,5
Min. s+0,5

Pour vis M3
DIN 7984
DIN 6912
DIN 84
en ISO 1707

Option

- Rail à longueur jusqu'à 1960mm maxi

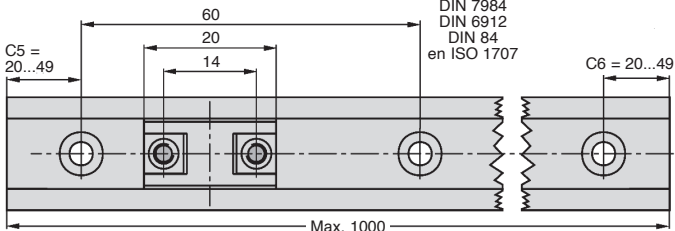

REMISES

Qté	1+	5+	10+
Rem.	Prix	-6%	Sur demande

Références	Type	Masse (g)	Stock*	Prix Uni. 1 à 4
NK02-17-1000	1 Rail (1000mm) + 1 chariot	151,7	✓	54,75 €
NW02-17	1 chariot seul	1,7	✓	4,76 €

*Dans la limite du disponible - Dimensions en mm

Charge admissible jusqu'à 500N

NK27 NW27

- Glissière linéaire avec patin de glissement polymère
- Encombrement réduit (hauteur et surface)
- Fonctionnement à sec et absence d'entretien
- Grande insensibilité à la poussière
- Résistance à la corrosion
- Faible usure à coefficient de frottement réduit
- Poids réduit grâce à une combinaison alu-plastique
- Vitesse et accélération très élevées possibles
- Éléments de glissement échangeables en iglidur® J
- Matières :
 - Corps du chariot en zinc
 - Rails en aluminium anodisé
- Perçage standard symétrique C5=C6

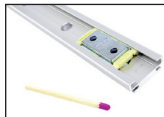

NS & NW-01

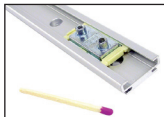

NS & NW-02

Encombrement réduit

Option

- Rail à longueur jusqu'à 3000mm maxi

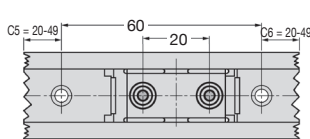
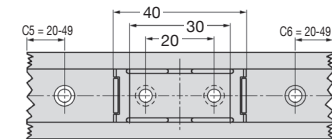
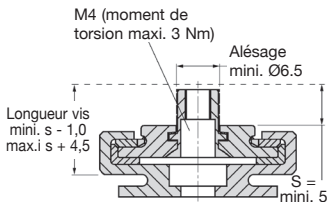
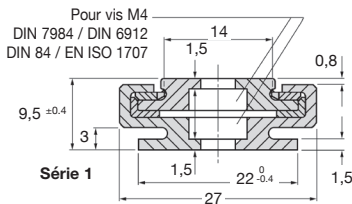

REMISES

Qté	1+	5+	10+
Rem.	Prix	-6%	Sur demande

Références	Type	Masse (g)	Stock*	Prix Uni. 1 à 4
NK01-27-1000	1 Rail (1000mm) + 1 chariot série 1	300,8	✓	61,29 €
NK02-27-1000	1 Rail (1000mm) + 1 chariot série 2	302,5	✓	70,21 €
NW01-27	1 chariot série 1 seul	10,8	✓	6,63 €
NW02-27	1 chariot série 2 seul	12,5	✓	8,27 €

*Dans la limite du disponible - Dimensions en mm

NK40 NW40

Charge admissible jusqu'à 700N

- Glissière linéaire avec patin de glissement polymère
- Encombrement réduit (hauteur et surface)
- Fonctionnement à sec et absence d'entretien
- Grande insensibilité à la poussière
- Résistance à la corrosion
- Faible usure à coefficient de frottement réduit
- Poids réduit grâce à une combinaison alu-plastique
- Vitesse et accélération très élevées possibles
- Éléments de glissement échangeables en iglidur® J
- Matières :
 - Corps du chariot en zinc
 - Rails en aluminium anodisé
- Perçage standard symétrique C5=C6

Encombrement réduit

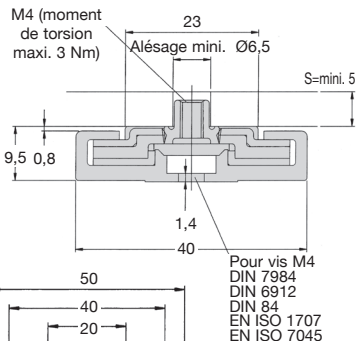
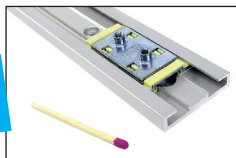

Option

- Rail à longueur jusqu'à 3000mm maxi.

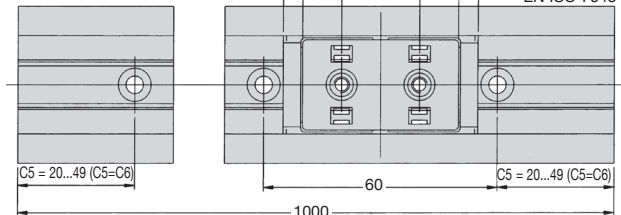

REMISES

Qté	1+	5+	10+
Rem.	Prix	-6%	Sur demande

Références	Type	Masse (g)	Stock*	Prix Uni. 1 à 4
NK02-40-1000	1 Rail (1000mm) + 1 chariot	480	✓	88,29 €
NW02-40	1 chariot seul	30	✓	13,61 €

*Dans la limite du disponible - Dimensions en mm



Charge admissible jusqu'à 1000N

NK80 NW80

- Glissière linéaire avec patin de glissement polymère
- Encombrement réduit (hauteur et surface)
- Fonctionnement à sec et absence d'entretien
- Grande insensibilité à la poussière
- Résistance à la corrosion
- Faible usure à coefficient de frottement réduit
- Poids réduit grâce à une combinaison alu-plastique
- Vitesse et accélération très élevées possibles
- Éléments de glissement échangeables en iglidur® J
- Matières :

Encombrement réduit

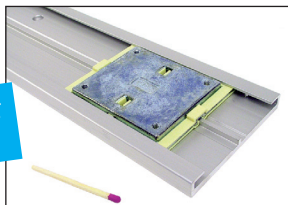

- Corps du chariot en plastique
- Rails en aluminium anodisé
- Perçage standard symétrique C5=C6

Option

- Rail à longueur jusqu'à 3960mm maxi.

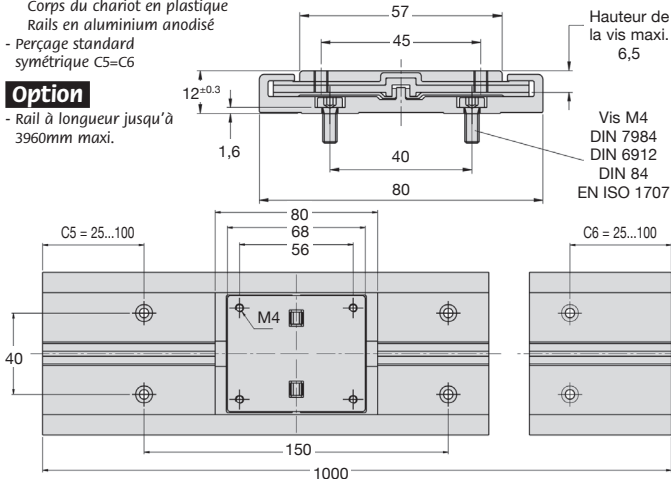

REMISES

Qté	1+	5+	10+
Rem.	Prix	-6%	Sur demande

Références	Type	Masse (g)	Stock*	Prix Uni. 1 à 4
NK02-80-1000	1 Rail (1000mm) + 1 chariot	1240	✓	114,66 €
NW02-80	1 chariot seul	100	✓	19,60 €

*Dans la limite du disponible - Dimensions en mm