

- **Loquet à ressort de rappel**
- Verrou avec blocage en position ouverte
- Il est conseillé de combiner 1 loquet avec 1 gâche
- Matières :

Corps : aluminium 6060T5 anodisé incolore

Pêne et poignée : aluminium brut

Bouchon : PE noir

Ressort : inox

Gâche : aluminium 5754 anodisé incolore

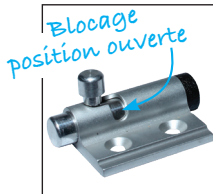

Loquet

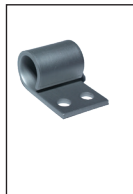

Gâche

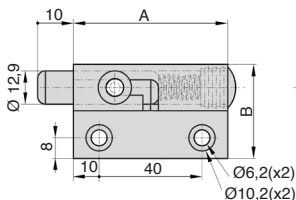

LRR-37-2/ALU

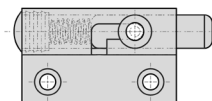

LRR-37-1/ALU

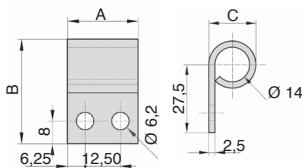
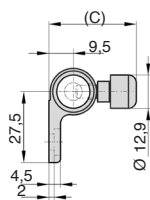

LRR-37-GPV/ALU

REMISES

Qté	1+	10+	20+	50+
Rem. Prix	-3%	-5%	Sur demande	

Références	A	B	C	Type	Masse (g)	Prix Uni 1 à 9
Loquet						
LRR-37-2/ALU	60	36,5	34	2	58	
LRR-37-1/ALU	60	36,5	34	1	58	
Gâche						
LRR-37-GPV/ALU	25	37	19	-	11	

Dimensions en mm

Nos autres produits

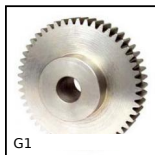

G1

Engrenage droit acier,
Acier 20NCD2



PRF4545_P

Profilé aluminium
pelable, 45 x 45 mm



GE32

Grenouillère rigide à
anneau, Standard



PCAtherm

Poignée de
cartérisation,
Thermoplastique



CAP815

Chaîne à palette
droite, Etroite série
815



PITAss

Doigt d'indexage,
avec poignée en T



BEAB

Bouton étoile
antibactérien, Etoile,
antibactérien



AT5M AT10M

Courroie ouverte au
mètre type AT, AT10
Polyuréthane
armature acier



BABreceptacle

Réceptacle pour
broche à billes,
Réceptacle



NPTF30

Noix porte tube, Fixe
Ø14 à Ø20



NPTR

Noix renvoi d'angle,
Réglable



CMM_SS

Embout à rotule mâle
DIN ISO12240-4, Inox
/ bronze - Série
écono...

Produits complémentaires