

Loquet à ressort de rappel

Stock Aci

LRR

Acier zingué

- Loquet à ressort de rappel
- Deux orientations de pêne possibles (version A et B)
- Matières :
Acier zingué (ZN)

Accessoire

- Gâche LRRGPV (tome 5 p.213)

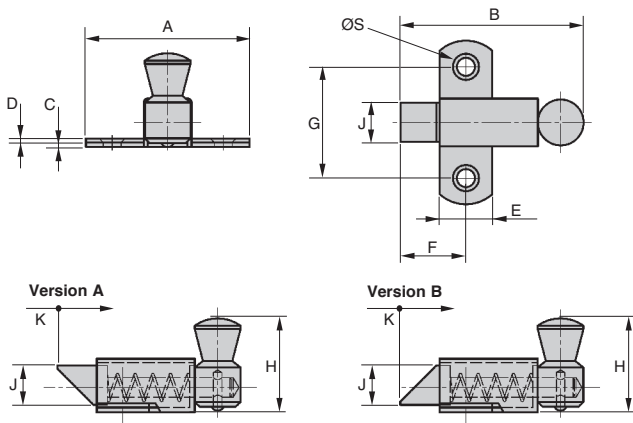

NOUVELLES
REMISES

REMISES

Qté	1+	10+	20+	50+
Rem. Prix	-3%	-5%	Sur demande	

Références	A	B	C	D	E	F	G	H	J	K	ØS	Matière	Masse (g)	Stock*	Prix Uni. 1 à 9
Version A															
LRR-50-A/ZN	50	56	1,5	1,2	16	20	34	27	12	12	4	Acier	71	✓	21,83 €
Version B															
LRR-50-B/ZN	50	56	1,5	1,2	16	20	34	27	12	12	4	Acier	71	✓	21,83 €

*Dans la limite du disponible - Dimensions en mm

- Gâche pour loquet à ressort LRR

- Matières :

Acier zingué (ZN)

Accessoire

- Loquet LRR (tome 5 p.212)

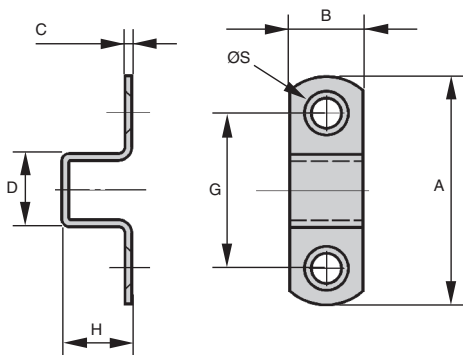
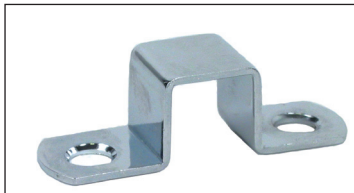

**NOUVELLES
REMISES**

REMISES

Qté	1+	10+	20+	50+
Rem. Prix	-3%	-5%	Sur demande	

Références	A	B	C	D	G	H	ØS	Matière	Masse (g)	Stock*	Prix Uni. 1 à 9
LRR-50-GPV/ZN	50	16	1,5	16	34	16	4	Acier	12	✓	3,20 €

*Dans la limite du disponible - Dimensions en mm

- Verrou à claquer pour une fermeture directe en milieu agressif
- Pêne vers le haut
- Résiste à l'eau et aux agents nettoyants
- Matières :
 - Corps et support : inox 304L
 - Pêne et poignée : inox 303
 - Ressort : inox 301

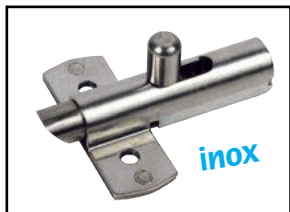

Avantages

- Lumières sur le dessus et sur la face d'appui pour permettre un nettoyage facile (pas de rétention d'eau ou de salissures)
- Pas d'angles vifs (pas de risque de blessure à l'utilisation)
- Ouverture facile avec prise sur le dessus

Utilisations

- Equipements agroalimentaires
- Matériel d'élevage (clapier, poulailler)
- Portes de coffrets métalliques dans un environnement humide
- Gâche inox non fournie

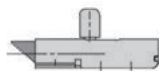
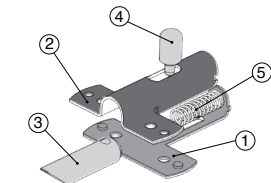

Version A



Version B

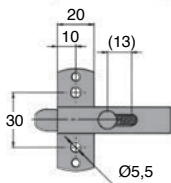
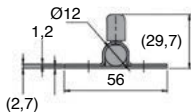
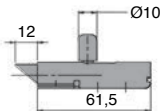
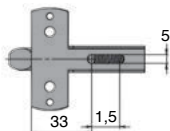

REMISES

Qté	1+	10+	20+	50+
Rem. Prix		-3%	-5%	Sur demande

Références	Course du pêne (mm)	Type	Stock*	Prix Uni. 1 à 9
LRR-56-A/SS	12	Version A	✓	29,93 €
LRR-56-B/SS	13	Version B	✓	29,93 €

*Dans la limite du disponible - Dimensions en mm



Loquet à ressort de rappel

En acier ou **inox**

LRR

- Targette simple à ressort
- Charnière à nœud roulé
- Matière :
Acier zingué blanc
Inox 304

Avantages

- Verrouillage simple
- Pivot escamotable

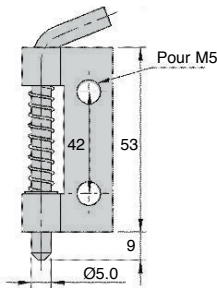
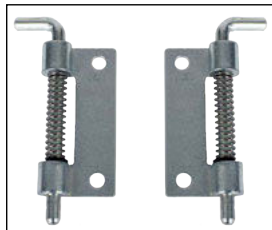

À droite

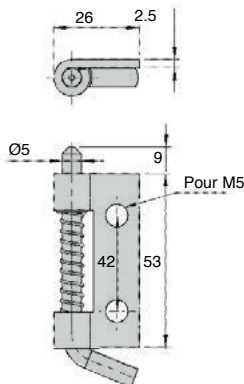

À gauche

REMISES

Qté	1+	50+	100+
Rem.	Prix -10%	Sur demande	

Références	Version	Stock*	Prix Uni 1 à 49
Version acier			
LRR-53-26/D	Droite	✓	2,90 €
LRR-53-26/G	Gauche	-	2,90 €
Version inox			
LRR-53-26/G/SS	Gauche	✓	5,80 €
LRR-53-26/D/SS	Droite	✓	5,80 €

*Dans la limite du disponible - Dimensions en mm

Tél/

0 825 88 5000
Service 0,15 € / min
+ prix appel

cial2@hpcurope.com

HPC

Tome 5 2021

5 215

- Loqueteau pour fermeture rapide
- A claqué
- Matière :
Zamak chromé

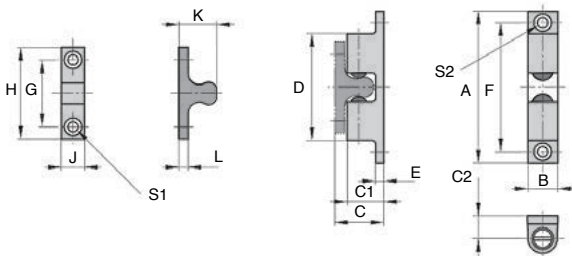
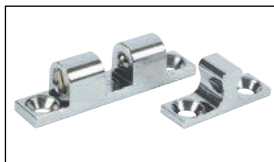
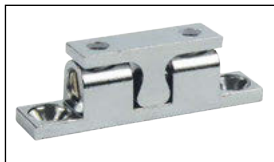

REMISES

Qté	1+	6+	20+	50+
Rem. Prix		-5%	-10%	Sur demande

Références	A	B	C	C1	C2	D	E	F	G
LQT-2B-42-8	42,5	8,0	14,0	10,0	6,5	26,7	2,5	35	16
LQT-2B-50-10	50,0	10,0	16,0	12,5	7,4	29,8	3,0	40	20
LQT-2B-70-13	70,0	13,5	21,2	17,0	11,0	49,0	4,0	60	30

Références	H	J	K	L	S1	S2	Force (N)	Masse (g)	Stock*	Prix Uni. 1 à 5
LQT-2B-42-8	25	7,5	11,3	2,5	3,2	3,2	30	16	✓	13,53 €
LQT-2B-50-10	30	9,0	12,3	2,5	4,2	4,2	33	26	✓	15,92 €
LQT-2B-70-13	42	10,5	17,2	3	4,2	4,2	35	70	✓	27,45 €

*Dans la limite du disponible - Dimensions en mm