

Pas 3mm

Aluminium

Largeur de courroie 9mm



- Pour courroie RPP3
- Pas : 3mm
- Matière : Aluminium

Info

- **Préalésage donné à titre indicatif, peut varier en fonction des arrivages
- Réusinage par vos soins impératifs
- Pièces non modifiables par nos soins

Accessoires

- Courroies RPP3 (tome 4 p.23)
- Galets tendeurs GTC (tome 4 p.146)

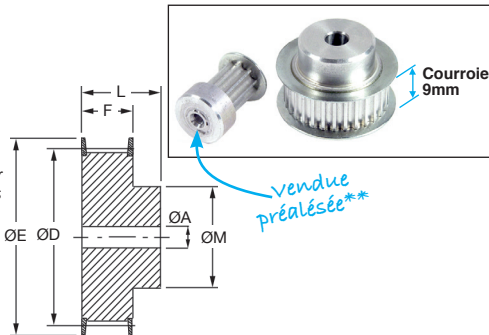

REMISES

Qté	1+	6+	10+	20+
Rem.	Prix	-12%	-20%	Sur demande

Références	Nb. de dents	Ø primitif	ØD extérieur	ØE rebord	ØM	F	L	Préalésage non garanti ØA**	Stock*	Prix uni. 1 à 5
10HTD3M-09F	10	9,55	8,79	13,0	13,0	10,2	17,5	Plein	✓	6,54 €
12HTD3M-09F	12	11,46	10,70	15,0	15,0	10,2	17,5	Plein	✓	6,42 €
14HTD3M-09F	14	13,37	12,61	16,0	16,0	10,2	17,5	Plein	✓	6,65 €
15HTD3M-09F	15	14,32	13,56	17,5	17,5	10,2	17,5	Plein	✓	6,60 €
16HTD3M-09F	16	15,28	14,52	17,5	10,0	12,8	20,6	4	✓	6,81 €
18HTD3M-09F	18	17,19	16,43	20,0	11,0	12,8	20,6	6	✓	7,09 €
20HTD3M-09F	20	19,10	18,34	23,0	13,0	12,8	20,6	6	✓	7,29 €
21HTD3M-09F	21	20,05	19,29	25,0	14,0	12,8	20,6	6	✓	7,46 €
22HTD3M-09F	22	21,01	20,25	25,0	14,0	12,8	20,6	6	✓	7,85 €
24HTD3M-09F	24	22,92	22,16	25,0	14,0	12,8	20,6	6	✓	8,05 €
26HTD3M-09F	26	24,83	24,07	28,0	16,0	12,8	20,6	6	✓	8,31 €
28HTD3M-09F	28	26,74	25,98	32,0	18,0	12,8	20,6	6	✓	8,28 €
30HTD3M-09F	30	28,65	27,89	32,0	20,0	12,8	20,6	6	✓	8,43 €
32HTD3M-09F	32	30,56	29,80	36,0	22,0	12,8	20,6	6	✓	9,30 €
36HTD3M-09F	36	34,38	33,62	39,0	26,0	13,4	22,2	6	✓	9,80 €
40HTD3M-09F	40	38,20	37,44	42,0	28,0	13,4	22,2	6	✓	11,02 €
44HTD3M-09F	44	42,02	41,26	48,0	33,0	13,4	22,2	6	✓	12,43 €
48HTD3M-09	48	45,84	45,08	-	33,0	13,4	22,2	8	✓	13,00 €
60HTD3M-09	60	57,30	56,54	-	33,0	13,4	22,2	8	✓	14,34 €
72HTD3M-09	72	68,75	67,99	-	33,0	13,4	22,2	8	✓	16,55 €

*Dans la limite du disponible - Dimensions en mm

Acier ou aluminium

Pas
5mm

Largeur de courroie 9mm

- Pour courroie RPP5

- Pas : 5mm

- Matière :

Aluminium ou

Acier phosphaté en fonction des tailles

Info

- **Pré-lésage donné à titre indicatif, peut varier en fonction des arrivages

- Réusinage par vos soins impératifs

- Pièces **non modifiables par nos soins**

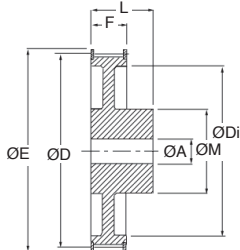

Vendue préalésée**

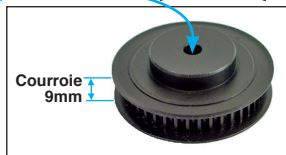

Accessoires

- Courroies RPP5 (tome 4 p.26)

- Galets tendeurs GTC (tome 4 p.146)

REMISES

Qté	1+	6+	10+	20+
Rem.	Prix	-12%	-20%	Sur demande

Références	Matière	Nb. de dents	Ø primitif	ØD extérieur	ØE rebord	ØM	ØDi	F	L	Préalésage		Prix Uni. 1 à 5
										non garanti	Stock*	
12HTD5M-09F	Acier	12	19,10	17,96	23,0	13,0	-	14,5	20,0	4	✓	5,62 €
14HTD5M-09F		14	22,28	21,14	25,0	13,0	-	14,5	20,0	6	✓	5,88 €
15HTD5M-09F		15	23,87	22,73	28,0	16,0	-	14,5	20,0	6	✓	6,16 €
16HTD5M-09F		16	25,46	24,32	28,0	16,5	-	14,5	20,0	6	✓	6,70 €
18HTD5M-09F		18	28,65	27,51	32,0	20,0	-	14,5	20,0	6	✓	7,21 €
20HTD5M-09F		20	31,83	30,69	36,0	23,0	-	14,5	22,5	6	✓	7,65 €
21HTD5M-09F		21	33,42	32,28	38,0	24,0	-	14,5	22,5	6	✓	8,02 €
22HTD5M-09F		22	35,01	33,87	39,0	25,5	-	14,5	22,5	6	✓	8,36 €
24HTD5M-09F		24	38,20	37,06	42,0	27,0	-	14,5	22,5	6	✓	8,73 €
26HTD5M-09F		26	41,38	40,24	44,0	30,0	-	14,5	22,5	6	✓	9,21 €
28HTD5M-09F		28	44,56	43,42	48,0	30,5	-	14,5	22,5	6	-	9,48 €
30HTD5M-09F		30	47,75	46,60	51,0	35,0	-	14,5	22,5	6	✓	9,98 €
32HTD5M-09F		32	50,93	49,79	54,0	38,0	-	14,5	22,5	8	✓	11,13 €
36HTD5M-09F		36	57,30	56,16	60,0	38,0	-	14,5	22,5	8	✓	11,60 €
40HTD5M-09F	40	63,66	62,52	71,0	38,0	-	14,5	22,5	8	✓	11,79 €	
44HTD5M-09	Aluminium	44	70,03	68,89	-	38,0	54	14,5	25,5	8	-	17,98 €
48HTD5M-09		48	76,39	75,25	-	45,0	61	14,5	25,5	8	✓	19,91 €
60HTD5M-09		60	95,49	94,35	-	45,0	80	14,5	25,5	8	✓	29,14 €
72HTD5M-09		72	114,59	113,45	-	45,0	100	14,5	25,5	8	✓	40,66 €

*Dans la limite du disponible - Dimensions en mm

Pas 5mm

Acier ou aluminium

Largeur de courroie 15mm



- Pour courroie RPP5
- Pas : 5mm
- Matière :
Aluminium ou
Acier phosphaté en fonction
des tailles

Info

- **Préalésage donné à titre indicatif, peut varier en fonction des arrivages
- Réusinage par vos soins impératifs
- Pièces non modifiables par nos soins

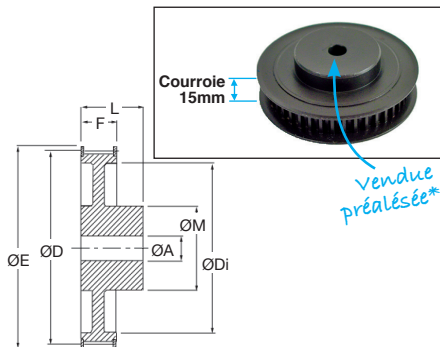

Accessoires

- Courroies RPP5 (tome 4 p.26)
- Galets tendeurs GTC (tome 4 p.146)

REMISES

Qté	1+	6+	10+	20+
Rem.	Prix	-12%	-20%	Sur demande

Références	Matière dents	Nb. de dents	Ø			ØM	ØDi	F	L	Préalésage non garanti	ØA**	Stock*	Prix Uni. 1 à 5
			primitive	extérieur	rebord								
12HTD5M-15F	Acier	12	19,10	17,96	23,0	13,0	-	20,5	26,0	Plein	✓	6,47 €	
14HTD5M-15F		14	22,28	21,14	25,0	13,0	-	20,5	26,0	6	✓	7,06 €	
15HTD5M-15F		15	23,87	22,73	28,0	16,0	-	20,5	26,0	6	✓	7,36 €	
16HTD5M-15F		16	25,46	24,32	28,0	16,5	-	20,5	26,0	6	✓	7,52 €	
18HTD5M-15F		18	28,65	27,51	32,0	20,0	-	20,5	26,0	6	✓	7,94 €	
20HTD5M-15F		20	31,83	30,69	36,0	23,0	-	20,5	26,0	6	✓	8,44 €	
21HTD5M-15F		21	33,42	32,28	38,0	24,0	-	20,5	26,0	6	-	8,77 €	
22HTD5M-15F		22	35,01	33,87	39,0	25,5	-	20,5	26,0	6	✓	9,26 €	
24HTD5M-15F		24	38,20	37,06	42,0	27,0	-	20,5	28,0	6	✓	9,89 €	
26HTD5M-15F		26	41,38	40,24	44,0	30,0	-	20,5	28,0	6	✓	10,58 €	
28HTD5M-15F		28	44,56	43,42	48,0	30,5	-	20,5	28,0	6	✓	11,23 €	
30HTD5M-15F		30	47,75	46,60	51,0	35,0	-	20,5	28,0	6	✓	11,95 €	
32HTD5M-15F	32	50,93	49,79	54,0	38,0	-	20,5	28,0	8	✓	12,56 €		
36HTD5M-15F	36	57,30	56,16	60,0	38,0	-	20,5	28,0	8	✓	12,85 €		
40HTD5M-15F	40	63,66	62,52	71,0	38,0	-	20,5	28,0	8	✓	13,97 €		
44HTD5M-15	Aluminium	44	70,03	68,89	-	38,0	54	20,5	30,0	8	✓	21,00 €	
48HTD5M-15		48	76,39	75,25	-	38,0	61	20,5	30,0	8	✓	23,43 €	
60HTD5M-15		60	95,49	94,35	-	50,0	80	20,5	30,0	8	✓	34,59 €	
72HTD5M-15		72	114,59	113,45	-	50,0	100	20,5	30,0	8	✓	46,87 €	

*Dans la limite du disponible - Dimensions en mm

Acier ou aluminium

Pas
5mm

Largeur de courroie 25mm

- Pour courroie RPP5
- Pas : 5mm
- Matière :
Aluminium ou
Acier phosphaté
en fonction des taille

Vendue
préalésée**

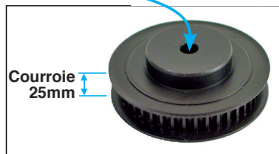

Info

- **Préalésage donné à titre indicatif, peut varier en fonction des arrivages
- Réusinage par vos soins impératifs
- Pièces **non modifiables par nos soins**

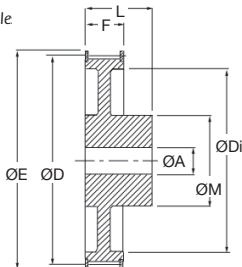

Accessoires

- Courroies RPP5 (tome 4 p.26)
- Galets tendeurs GTC (tome 4 p.146)

REMISES

Qté	1+	6+	10+	20+
Rem.	Prix	-12%	-20%	Sur demande

Références	Matière	Nb. de dents	Ø primitif	ØD extérieur	ØE rebord	ØM	ØDi	F	L	Préalésage non garanti		Prix Uni. 1 à 5
										ØA**	Stock*	
12HTD5M-25F	Acier	12	19,10	17,96	23,0	13,0	-	30,5	36	Plein	-	7,40 €
14HTD5M-25F		14	22,28	21,14	25,0	13,0	-	30,5	36	6	-	7,82 €
15HTD5M-25F		15	23,87	22,73	28,0	16,0	-	30,5	36	6	-	7,94 €
16HTD5M-25F		16	25,46	24,32	28,0	16,5	-	30,5	36	6	-	8,41 €
18HTD5M-25F		18	28,65	27,51	32,0	20,0	-	30,5	36	6	-	8,81 €
20HTD5M-25F		20	31,83	30,69	36,0	23,0	-	30,5	36	6	✓	9,49 €
21HTD5M-25F		21	33,42	32,28	38,0	24,0	-	30,5	38	6	-	9,74 €
22HTD5M-25F		22	35,01	33,87	39,0	25,5	-	30,5	38	6	-	10,49 €
24HTD5M-25F		24	38,20	37,06	42,0	27,0	-	30,5	38	6	✓	11,57 €
26HTD5M-25F		26	41,38	40,24	44,0	30,0	-	30,5	38	6	✓	12,02 €
28HTD5M-25F		28	44,56	43,42	48,0	30,5	-	30,5	38	6	-	13,24 €
30HTD5M-25F		30	47,75	46,60	51,0	35,0	-	30,5	38	6	✓	14,24 €
32HTD5M-25F		32	50,93	49,79	54,0	38,0	-	30,5	38	8	✓	14,55 €
36HTD5M-25F		36	57,30	56,16	60,0	38,0	-	30,5	38	8	-	15,21 €
40HTD5M-25F	40	63,66	62,52	71,0	38,0	-	30,5	38	8	✓	17,34 €	
44HTD5M-25	Aluminium	44	70,03	68,89	-	38,0	-	30,5	40	8	✓	24,75 €
48HTD5M-25		48	76,39	75,25	-	38,0	61	30,5	40	8	✓	28,86 €
60HTD5M-25		60	95,49	94,35	-	50,0	80	30,5	40	8	✓	38,96 €
72HTD5M-25		72	114,59	113,45	-	50,0	100	30,5	40	8	-	54,86 €

*Dans la limite du disponible - Dimensions en mm

Pas 8mm

Acier ou fonte

Largeur de courroie 20mm



- Pour courroie RPPS
- Pas : 8mm
- Matière :
Fonte ou
Acier phosphaté
en fonction des tailles

Info

- **Préalésage donné à titre indicatif, peut varier en fonction des arrivages
- Réusinage par vos soins impératifs
- Pièces non modifiables par nos soins

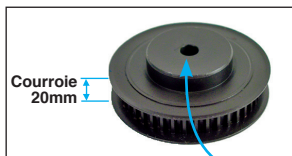

Courroie
20mm

*Vendue
préalésée***

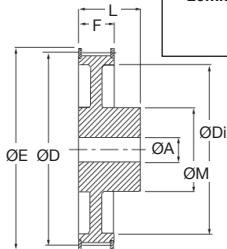

Accessoires

- Courroies RPP8 (tome 4 p.28)
- Galets tendeurs GTC (tome 4 p.146)

REMISES

Qté	1+	6+	10+	20+
Rem.	Prix	-12%	-20%	Sur demande

Références	Matière	Nb. de dents	Ø primitif	ØD extérieur	ØE rebord	ØM	ØDi	F	L	Préalésage non garanti		Prix Uni. 1 à 5
										ØA**	Stock*	
22HTD8M-20F	Acier	22	56,02	54,65	60,0	43	-	28	38	12	✓	12,16 €
24HTD8M-20F		24	61,12	59,75	66,0	45	-	28	38	12	✓	13,23 €
26HTD8M-20F		26	66,21	64,85	70,0	48	-	28	38	12	✓	14,22 €
28HTD8M-20F		28	71,30	70,08	75,0	50	-	28	38	15	✓	15,76 €
30HTD8M-20F		30	76,39	75,13	82,5	55	-	28	38	15	✓	18,03 €
32HTD8M-20F		32	81,49	80,16	87,0	60	-	28	38	15	✓	19,91 €
34HTD8M-20F		34	86,58	85,22	91,0	66	-	28	38	15	-	22,19 €
36HTD8M-20F		36	91,67	90,30	97,0	70	-	28	38	15	✓	24,25 €
38HTD8M-20F		38	96,77	95,39	102,0	75	-	28	38	15	-	26,78 €
40HTD8M-20F		40	101,86	100,49	106,0	75	-	28	38	15	-	28,73 €
44HTD8M-20F		44	112,05	110,67	120,0	75	-	28	38	15	✓	34,41 €
48HTD8M-20F		48	122,23	120,86	128,0	75	-	28	38	15	✓	39,47 €
56HTD8M-20F		56	142,60	141,23	150,0	80	116	28	38	15	✓	50,02 €
64HTD8M-20F		64	162,97	161,60	168,0	80	137	28	38	15	✓	61,18 €
72HTD8M-20F	72	183,35	181,97	192,0	80	158	28	38	15	✓	73,48 €	
80HTD8M-20	Fonte	80	203,72	202,35	-	90	180	28	38	15	-	84,30 €
90HTD8M-20		90	229,18	227,81	-	90	204	28	38	15	-	80,17 €

*Dans la limite du disponible - Dimensions en mm

Acier ou fonte

Pas
8 mm

Largeur de courroie 30mm

- Pour courroie RPP8
- Pas : 8mm
- Matière :
Fonte ou
Acier phosphaté
en fonction des tailles

Info

- **Préalésage donné à titre indicatif, peut varier en fonction des arrivages
- Réusinage par vos soins impératifs
- Pièces non modifiables par nos soins

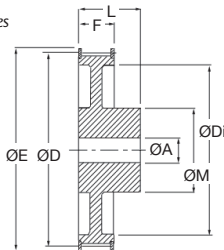

Vendue
préalésée**

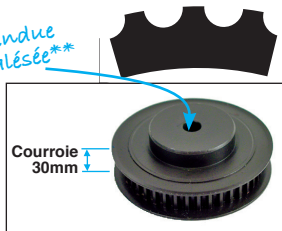

Courroie
30mm

Accessoires

- Courroies RPP8 (tome 4 p.28)
- Galets tendeurs GTC (tome 4 p.146)

REMISES

Qté	1+	6+	10+	20+
Rem.	Prix	-12%	-20%	Sur demande

Références	Matière	Nb. de dents	Ø primitif	ØD extérieur	ØE rebord	ØM	ØDi	F	L	Préalésage non garanti ØA**	Stock*	Prix Uni. 1 à 5
22HTD8M-30F	Acier	22	56,02	54,65	60,0	43	-	38	48	12	✓	13,42 €
24HTD8M-30F		24	61,12	59,75	66,0	45	-	38	48	12	✓	15,25 €
26HTD8M-30F		26	66,21	64,85	70,0	48	-	38	48	12	-	17,26 €
28HTD8M-30F		28	71,30	70,08	75,0	50	-	38	48	15	✓	19,21 €
30HTD8M-30F		30	76,39	75,13	82,5	55	-	38	48	15	✓	22,10 €
32HTD8M-30F		32	81,49	80,16	87,0	60	-	38	48	15	-	24,39 €
34HTD8M-30F		34	86,58	85,22	91,0	66	-	38	48	15	-	26,93 €
36HTD8M-30F		36	91,67	90,30	97,0	70	-	38	48	15	✓	29,74 €
38HTD8M-30F		38	96,77	95,39	102,0	75	-	38	48	15	-	32,67 €
40HTD8M-30F		40	101,86	100,49	106,0	75	-	38	48	15	-	35,30 €
44HTD8M-30F		44	112,05	110,67	120,0	75	-	38	48	15	-	42,20 €
48HTD8M-30F		48	122,23	120,86	128,0	75	-	38	48	15	✓	48,69 €
56HTD8M-30F		56	142,60	141,23	150,0	90	116	38	48	15	✓	67,04 €
64HTD8M-30F		64	162,97	161,60	168,0	90	137	38	48	15	-	82,53 €
72HTD8M-30F	72	183,35	181,97	192,0	95	158	38	48	15	-	97,28 €	
80HTD8M-30	Fonte	80	203,72	202,35	-	100	180	38	48	15	-	98,62 €
90HTD8M-30		90	229,18	227,81	-	100	204	38	48	15	-	120,29 €

*Dans la limite du disponible - Dimensions en mm

Poulie dentée de transmission



Pas 8mm

Largeur de courroie 50mm

Acier ou fonte

Vendue
préalésée**



- Pour courroie RPPS

- Pas : 8mm

- Matière :

Fonte ou

Acier phosphaté en fonction
des tailles

Info

- **Préalésage donné à titre indicatif, peut varier en fonction des arrivages
- Réusinage par vos soins impératifs
- Pièces non modifiables par nos soins

Accessoires

- Courroies RPPS

(tome 4 p.28)

- Galets tendeurs GTC

(tome 4 p.146)

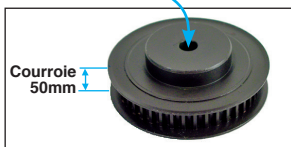

Courroie
50mm

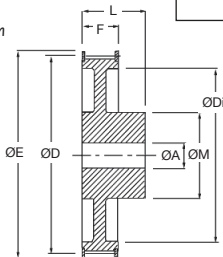

Jusqu'à 48 dents

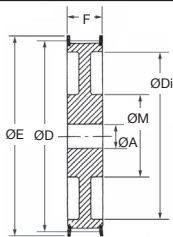

56 dents et +

REMISES

Qté	1+	6+	10+	20+
Rem.	Prix	-12%	-20%	Sur demande

Références	Matière	Nb. de dents	Ø primitif	ØD extérieur	ØE rebord	ØM	ØDi	F	L	Préalésage non garanti	
										ØA**	Prix Uni. 1 à 5
22HTD8M-50F	Acier	22	56,02	54,65	60,0	43	-	60	70	-	18,33 €
24HTD8M-50F		24	61,12	59,75	66,0	45	-	60	70	-	21,10 €
26HTD8M-50F		26	66,21	64,85	70,0	48	-	60	70	-	23,92 €
28HTD8M-50F		28	71,30	70,08	75,0	50	-	60	70	-	26,93 €
30HTD8M-50F		30	76,39	75,13	82,5	55	-	60	70	-	30,79 €
32HTD8M-50F		32	81,49	80,16	87,0	60	-	60	70	-	33,88 €
34HTD8M-50F		34	86,58	85,22	91,0	66	-	60	70	-	37,84 €
36HTD8M-50F		36	91,67	90,30	97,0	70	-	60	70	-	41,65 €
38HTD8M-50F		38	96,77	95,39	102,0	75	-	60	70	-	45,57 €
40HTD8M-50F		40	101,86	100,49	106,0	75	-	60	70	-	49,59 €
44HTD8M-50F		44	112,05	110,67	120,0	75	-	60	70	-	59,06 €
48HTD8M-50F		48	122,23	120,86	128,0	80	-	60	70	-	68,81 €
56HTD8M-50F		56	142,60	141,23	150,0	90	116	60	60	18	84,65 €
64HTD8M-50F		64	162,97	161,60	168,0	100	137	60	60	18	106,30 €
72HTD8M-50F	72	183,35	181,97	192,0	100	158	60	60	18	129,29 €	
80HTD8M-50	Fonte	80	203,72	202,35	-	110	180	60	60	18	131,07 €
90HTD8M-50		90	229,18	227,81	-	110	204	60	60	18	138,92 €

Dimensions en mm

Acier ou fonte

Pas
14mm

Largeur de courroie 55mm

- Pour courroie RPP14
- Pas : 14mm
- Matière :
Fonte ou
Acier phosphaté en fonction
des tailles

*vendue
préalésée***

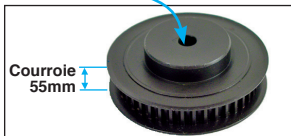

Info

- **Préalésage donné à titre indicatif, peut varier en fonction des arrivages
- Réusinage par vos soins impératifs
- Pièces non modifiables par nos soins

Accessoires

- Courroies RPP14 (tome 4 p.30)
- Galets tendeurs GTC (tome 4 p.146)

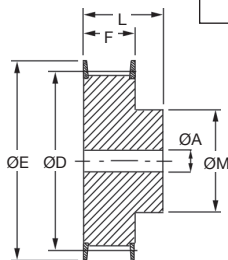

Jusqu'à 44 dents

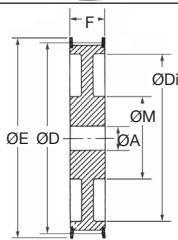

48 dents et +

REMISES

Qté	1+	6+	10+	20+
Rem. Prix	-12%	-20%	Sur demande	

Références	Matière	Nb. de dents	Ø primitif	ØD extérieur	ØE rebord	ØM	ØDi	F	L	Préalésage non garanti ØA**	Prix Uni. 1 à 5
28HTD14M-55F	Acier	28	124,78	122,12	128	100	-	70	85	24	73,79 €
29HTD14M-55F		29	129,23	126,57	138	100	-	70	85	24	98,52 €
30HTD14M-55F		30	133,69	130,99	138	100	-	70	85	24	91,64 €
32HTD14M-55F		32	142,60	139,88	154	100	-	70	85	24	103,64 €
34HTD14M-55F		34	151,52	148,79	160	100	-	70	85	24	117,36 €
36HTD14M-55F		36	160,43	157,68	168	100	-	70	85	24	130,94 €
38HTD14M-55F		38	169,34	166,60	183	120	-	70	85	24	137,91 €
40HTD14M-55F		40	178,25	175,49	188	120	-	70	85	24	154,58 €
44HTD14M-55F		44	196,08	193,28	211	120	-	70	85	24	187,77 €
48HTD14M-55F		48	213,90	211,11	226	135	170	70	70	24	196,26 €
56HTD14M-55F	Fonte	56	249,55	246,76	256	135	207	70	70	28	222,63 €
64HTD14M-55F		64	285,21	282,41	296	135	240	70	70	28	249,69 €

Dimensions en mm

Pas 14mm

Acier ou fonte

Largeur de courroie 85mm



- Pour courroie RPP14
- Pas : 14mm
- Matière :
Fonte ou
Acier phosphaté en fonction des tailles

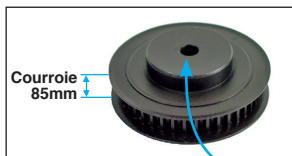

Info

- *Préalésage donné à titre indicatif, peut varier en fonction des arrivages
- Réusinage par vos soins impératifs
- Pièces non modifiables par nos soins

Accessoires

- Courroies RPP14 (tome 4 p.30)
- Galets tendeurs GTC (tome 4 p.146)

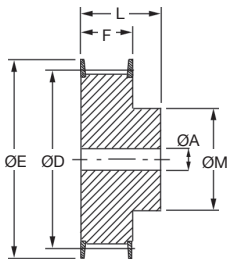

Jusqu'à 48 dents

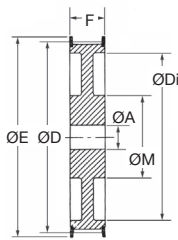

56 dents et +

REMISES

Qté	1+	6+	10+	20+
Rem.	Prix	-12%	-20%	Sur demande

Références	Matière	Nb. de dents	Ø primitif	ØD extérieur	ØE rebord	ØM	ØDi	F	L	Préalésage	
										non garanti	Prix Uni. 1 à 5
28HTD14M-85F	Acier	28	124,78	122,12	128	100	-	102	117	-	99,60 €
30HTD14M-85F		30	133,69	130,99	138	100	-	102	117	-	123,04 €
32HTD14M-85F		32	142,60	139,88	154	100	-	102	117	-	139,42 €
34HTD14M-85F		34	151,52	148,79	160	100	-	102	117	-	157,70 €
36HTD14M-85F		36	160,43	157,68	168	100	-	102	117	-	175,76 €
38HTD14M-85F		38	169,34	166,60	183	120	-	102	117	-	186,04 €
40HTD14M-85F		40	178,25	175,49	188	135	-	102	117	-	208,83 €
44HTD14M-85F		44	196,08	193,28	211	135	-	102	117	-	254,06 €
48HTD14M-85F		48	213,90	211,11	226	150	-	102	117	-	224,59 €
56HTD14M-85F		Fonte	56	249,55	246,76	256	150	207	102	102	32
64HTD14M-85F	64		285,21	282,41	296	150	240	102	102	32	371,69 €

Dimensions en mm