

- Fermeture par accrochage
- Matière :  
acier zingué blanc

### Montage

- GE14-ZB : avec le crochet AC101-ZB  
cote X=53,9mm pour une tension  
de 350N

### Avantages

- Bonne souplesse d'utilisation
- Permet de nombreuses manoeuvres  
sans relâchement du serrage
- Tolérances de positionnement élargies

### Info.

- Vendu par multiple, contactez-nous

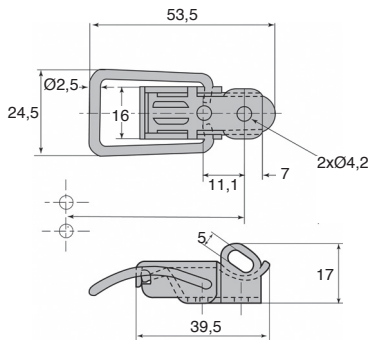
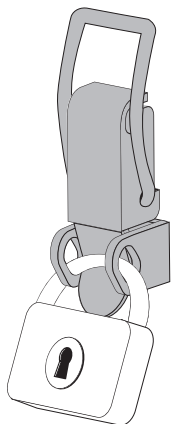
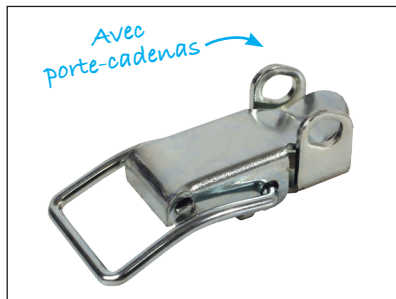

### REMISES

Qté	1+	51+	101+	250+	400+	500+
Rem.	Prix	-10%	-15%	-20%	-25%	Sur demande

Références	Øfil	Épaisseur levier	Épaisseur patte de fixation	Tension maxi (N)	Masse (g)	Stock*	Prix Uni. 1 à 50
<b>Modèle avec porte-cadenas</b>							
GE14-ZB	2,5	15/10è	20/10è	500	21,9	✓	3,39 €

\*Dans la limite du disponible - Dimensions en mm

## Nos autres produits

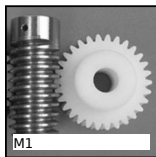

Roue, Plastique usiné (delrin)



Gomme pour profilé aluminium, Gomme



Poulie dentée de transmission, HTD14 Acier

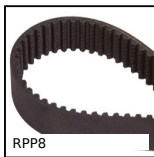

Courroie pour transmission RPP, RPP8



Levier à came réglable inox, Mâle



Système de guidage sur rail en V Simple Select®, Rail avec chariot



Manette indexable technopolymère, Plastique



Motoréducteur 12V et 24V DC, de 1,5 à 6 Nm



Roue de précision, Delrin

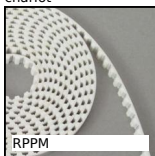

Courroie ouverte au mètre type RPP, RPP8 Polyuréthane

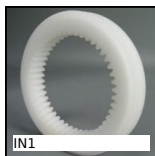

Engrenage interne, Plastique usiné (delrin)



Vis de pression moletée inox, Moletée

## Produits complémentaires



Crochet pour grenouillère, 15mm



Crochet pour grenouillère, 15mm

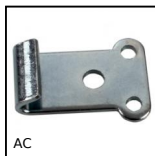

Crochet pour grenouillère, 15mm

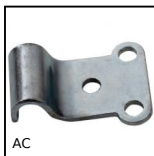

Crochet pour grenouillère, 15mm