

## GAL

## Sollicitation légère

- **Série standard sans palier selon DIN808**
- Angle de désalignement maxi 45°
- Matières :  
Acier PR80 (non soudable)
- Vitesse maxi 800t/min

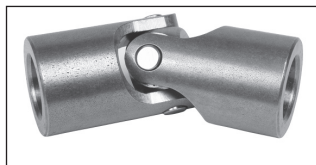

### Applications

- Pour vitesses de rotation faible
- Pour applications à faible sollicitation (Ex : clapet, commande de vanne, store...)

### Option

- Modifications d'alésage, rainure de clavette

### Accessoire

- N'oubliez pas le couvre-joint M (tome 2 p.96)

**Série économique**

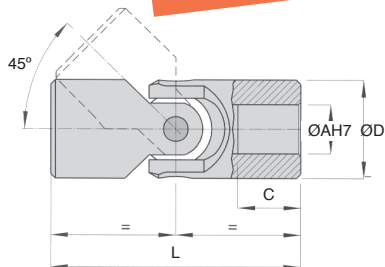

### Alésage modifiable



### Angle Facteur

5°	1,25
10°	1,00
20°	0,75
30°	0,45
40°	0,30

### Influence de l'angle de travail

Les couples indiqués correspondent à un angle de 10°. Il convient donc de les pondérer avec les facteurs ci-contre en fonction de l'angle de travail.

Ex. : 100Nm à transmettre à 20°  
Calcul :  $100/0,75=133,33$

### REMISES

Qté	1+	2+	4+	10+
Rem. Prix	-6%	-12%	Sur demande	

Références	ØD	ØA	C	L	Couples (Nm)								Prix Uni.
					à 100	à 200	à 300	à 400	à 500	à 700	à 800	Stock*	
G00-AL-5/5	10	5	13	40	7,1	6,5	5,4	4,9	4,5	-	-	✓	28,70 €
G01-AL-6/6	13	6	13	40	8,5	8,5	6,8	6,2	5,7	-	-	✓	26,80 €
G02-AL-8/8	16	8	10	40	16,9	11,7	10,4	9,1	7,8	6,7	6,1	✓	26,80 €
G03-AL-10/10	20	10	10	45	32,5	22,1	19,5	15,6	14,3	13,0	9,1	✓	26,80 €
G04-AL-12/12	25	12	11	50	58,5	32,5	27,3	20,8	18,2	14,3	11,7	✓	29,40 €
G05-AL-14/14	29	14	13	56	91,0	58,5	52,0	42,9	39,0	33,8	28,6	-	30,23 €
G1-AL-16/16	32	16	15	65	114,4	110,5	93,6	71,5	65,0	55,9	44,2	-	32,09 €

\*Dans la limite du disponible - Dimensions en mm

## Sollicitation légère

## GDAL

- **Série standard sans palier selon DIN808**
- Angle de désalignement maxi 45°
- Matières :  
Acier PR80 (non soudable)
- Vitesse maxi 800t/min

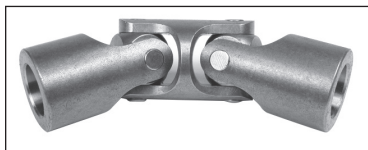

### Applications

- Pour vitesses de rotation faible
- Pour applications à faible sollicitation  
(Ex : clapet, commande de vanne, store...)

### Option

- Modifications d'alésage, rainure de clavette

### Accessoire

- N'oubliez pas le couvre-joint M (tome 2 p.96)

**Série économique**

### Alésage modifiable

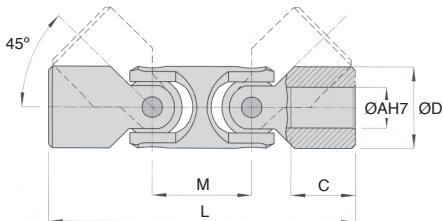

### Angle Facteur

5°	1,25
10°	1,00
20°	0,75
30°	0,45
40°	0,30

### Influence de l'angle de travail

Les couples indiqués correspondent à un angle de 10°. Il convient donc de les pondérer avec les facteurs ci-contre en fonction de l'angle de travail.

Ex. : 100Nm à transmettre à 20°  
Calcul :  $100/0,75=133,33$

### REMISES

Qté	1+	2+	4+
Rem.	Prix	-6%	Sur demande

Références	Alésage			Couples (Nm)								Prix Uni.		
	ØD	ØA	C	L	M	t/min	t/min	t/min	t/min	t/min	t/min		t/min	Stock*
GD01-AL-6/6	13	6	13	63	23	8,5	8,5	6,8	6,2	5,7	-	-	✓	52,49 €
GD02-AL-8/8	16	8	10	67	27	16,9	11,7	10,4	9,1	7,8	6,7	6,1	✓	52,49 €
GD03-AL-10/10	20	10	10	74	29	32,5	22,1	19,5	15,6	14,3	13,0	9,1	✓	53,43 €
GD04-AL-12/12	22	12	11	74	29	58,5	32,5	27,3	20,8	18,2	14,3	11,7	✓	53,43 €
GD05-AL-14/14	25	14	13	85	33	91,0	58,5	52,0	42,9	39,0	33,8	28,6	-	60,25 €
GD1-AL-16/16	29	16	19	100	35	114,4	110,5	93,6	71,5	65,0	55,9	44,2	✓	63,25 €
GD2-AL-18/18	32	18	20	112	39	208,0	156,0	130,0	88,4	75,4	70,2	-	-	77,81 €

\*Dans la limite du disponible - Dimensions en mm

## G Sollicitation normale

- Série standard selon DIN 808-7551
- Paliers lisses trempés
- Vitesse admissible jusqu'à 800t/min
- Angle de désalignement maxi. 45°
- Matières :  
acier C45  
axe 18NCD4 trempé

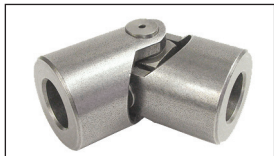

### Accessoire

- N'oubliez pas le couvre-joint M (tome 2 p.96)

### Alésage modifiable

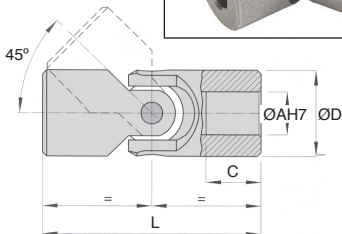

### Angle Facteur

5°	1,25
10°	1,00
20°	0,75
30°	0,45
40°	0,30

### Influence de l'angle de travail

Les couples indiqués correspondent à un angle de 10°. Il convient donc de les pondérer avec les facteurs ci-contre en fonction de l'angle de travail.

Ex. : 10Nm à transmettre à 20°  
calcul :  $10/0,75=13,33$

Utiliser le cardan pouvant transmettre 13,33Nm à la vitesse désirée.

### REMISES

Qté	1+	2+	4+	10+
Rem. Prix	-6%	-12%	Sur demande	

Références	ØD	ØA	C	L	Couple (Nm)								Stock*	Prix Uni.
					à 100 t/min	à 200 t/min	à 300 t/min	à 400 t/min	à 500 t/min	à 700 t/min	à 800 t/min			
G01-A-6/6	16	6	9	34	-	-	-	-	-	-	-	-	✓	29,80 €
G02-A-8/8	16	8	11	40	-	-	-	-	-	-	-	-	✓	29,80 €
G03-A-10/10	20	10	10	45	32,5	22,1	18,8	16,9	15,6	14,3	9,7	-	✓	30,98 €
G04-A-12/12	25	12	11	50	55,9	32,5	26,6	22,1	20,1	16,9	15,6	-	✓	33,81 €
G05-A-14/14	29	14	13	56	89,1	55,9	51,3	46,8	43,5	37,1	34,4	-	✓	35,93 €
G1-A-16/16	32	16	15	65	112,4	109,2	93,6	74,7	66,9	53,3	46,8	-	✓	37,13 €
G2-A-18/18	37	18	17	72	202,8	156,0	124,8	93,6	78,0	62,4	-	-	✓	43,12 €
G3-A-20/20	40	20	19	82	312,0	218,4	156,0	124,8	109,2	78,0	-	-	✓	50,97 €
G4-A-22/22	47	22	22	95	390,0	249,6	187,2	156,0	124,8	93,6	-	-	✓	61,17 €
G5-A-25/25	50	25	26	108	499,2	312,0	218,4	187,2	156,0	124,8	-	-	✓	72,11 €
G6-A-30/30	58	30	30	122	561,6	343,2	249,6	202,8	171,6	-	-	-	✓	92,32 €
G61-A-32/32	63	32	30	130	561,6	343,2	249,6	202,8	171,6	-	-	-	-	sur demande
G7-A-35/35	70	35	35	140	592,8	390,0	296,4	226,2	187,2	-	-	-	-	sur demande
G8-A-40/40	80	40	42	160	655,2	436,8	343,2	280,8	-	-	-	-	-	sur demande
G9-A-50/50	95	50	54	190	936,0	624,0	436,8	343,2	-	-	-	-	-	sur demande

\*Dans la limite du disponible - Dimensions en mm



- Série standard selon DIN 808-7551
- Paliers lisses trempés
- Vitesse admissible jusqu'à 800 t/min
- Angle de désalignement maxi. 90°
- Matières :  
acier C45  
axe 18NCD4 trempé

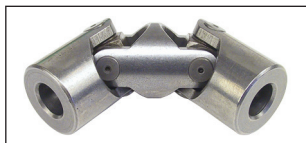

### Accessoire

- N'oubliez pas le couvre-joint M (tome 2 p.96)

### Alésage modifiable

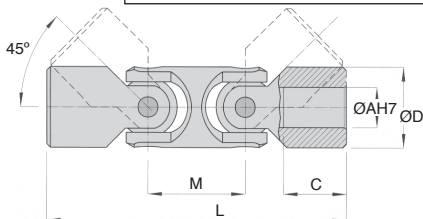

### Angle Facteur

5°	1,25
10°	1,00
20°	0,75
30°	0,45
40°	0,30

### Influence de l'angle de travail

Les couples indiqués correspondent à un angle de 10°. Il convient donc de les pondérer avec les facteurs ci-contre en fonction de l'angle de travail.

Ex. : 10Nm à transmettre à 20°

calcul :  $10/0,75=13,33$

Utiliser le cardan pouvant transmettre 13,33Nm à la vitesse désirée.

### REMISES

Qté	1+	2+	4+
Rem. Prix	-6%		Sur demande

Références	ØD	ØA	C	M	L	Couple (Nm)								Stock*	Prix Uni.	
						à 100 t/min	à 200 t/min	à 300 t/min	à 400 t/min	à 500 t/min	à 700 t/min	à 800 t/min				
GD01-A-6/6	16	6	9	27	61	-	-	-	-	-	-	-	-	-	✓	59,74 €
GD02-A-8/8	16	8	11	27	67	-	-	-	-	-	-	-	-	-	✓	59,74 €
GD03-A-10/10	20	10	10	30	75	-	-	-	-	-	-	-	-	-	✓	62,70 €
GD04-A-12/12	22	12	11	29	74	32,5	22,1	18,8	16,9	15,6	14,3	9,7	-	-	✓	62,70 €
GD05-A-14/14	25	14	13	33	85	55,9	32,5	26,6	22,1	20,1	16,9	15,6	-	-	✓	70,25 €
GD1-A-16/16	29	16	19	35	100	89,1	55,9	51,3	46,8	43,5	37,1	34,4	-	-	✓	75,01 €
GD2-A-18/18	32	18	20	39	112	112,4	109,2	93,6	74,7	66,9	53,3	46,8	-	-	✓	90,44 €
GD3-A-20/20	40	20	19	46	128	312,0	218,4	156,0	124,8	109,2	78,0	-	-	✓	99,86 €	
GD4-A-22/22	40	22	25	48	145	312,0	218,4	156,0	124,8	109,2	78,0	-	-	-	133,94 €	
GD5-A-25/25	50	25	24	59	163	499,2	312,0	218,4	187,2	156,0	124,8	-	-	✓	163,70 €	
GD6-A-30/30	58	30	28	66	182	561,6	343,2	249,6	202,8	171,6	-	-	-	-	194,50 €	
GD61-A-32/32	63	32	30	84	198	561,6	343,2	249,6	202,8	171,6	-	-	-	-	sur demande	
GD7-A-35/35	70	35	32	78	212	592,8	390,0	296,4	226,2	187,2	-	-	-	-	sur demande	
GD8-A-40/40	80	40	38	95	245	655,2	436,8	343,2	280,8	-	-	-	-	-	sur demande	
GD9-A-50/50	95	50	50	120	290	936,0	624,0	436,8	343,2	-	-	-	-	-	sur demande	

\*Dans la limite du disponible - Dimensions en mm



- Série **standard**
- Paliers à aiguilles
- Vitesse admissible jusqu'à 4000t/min
- Angle de désalignement maxi. 45°
- Matières :  
Acier C45  
Axe 18NCD4 traité

**Vitesse de rotation élevée**

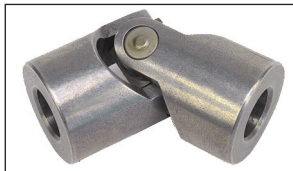

### Applications

- Vitesses de rotations élevées

### Accessoire

- N'oubliez pas le couvre-joint M (tome 2 p.96)

### Alésage modifiable

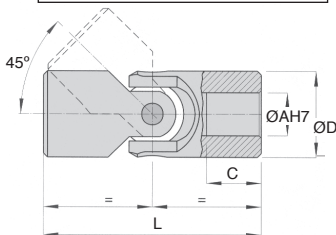

### Influence de l'angle de travail

Les couples indiqués correspondent à un angle de 10°. Il convient donc de les pondérer avec les facteurs ci-contre en fonction de l'angle de travail.

Ex. : 100Nm à transmettre à 20°

calcul :  $100/0,75=133,33$

Utiliser le cardan pouvant transmettre 133,33Nm à la vitesse désirée.

Angle	Facteur
5°	1,25
10°	1,00
20°	0,75
30°	0,45
40°	0,30

### REMISES

Qté	1+	2+	4+
Rem. Prix	-6%	Sur demande	Sur demande

Références	ØD	ØA	C	L	Couple (Nm)						Stock*	Prix Uni.
					à 250 t/min	à 500 t/min	à 1000 t/min	à 2000 t/min	à 3000 t/min	à 4000 t/min		
H02-A-8/8	16	8	15	52	-	-	-	6,9	-	-	✓	56,65 €
H03-A-10/10	20	10	18	62	26,4	20,4	16,8	13,2	12,0	10,8	✓	50,97 €
H05-A-14/14	25	14	20	74	40,8	34,8	28,8	26,4	24,0	21,6	✓	50,97 €
H1-A-16/16	32	16	24	86	78,0	66,0	54,0	48,0	44,4	38,4	✓	56,65 €
H2-A-18/18	37	18	17	72	90,0	73,2	60,0	54,0	48,0	43,2	✓	59,60 €
H3-A-20/20	40	20	30	108	168,0	144,0	120,0	96,0	84,0	78,0	✓	67,99 €
H4-A-22/22	47	22	22	95	194,4	158,4	129,6	105,6	92,4	85,2	-	79,11 €
H5-A-25/25	50	25	38	132	240,0	204,0	156,0	132,0	108,0	102,0	✓	87,82 €
H6-A-30/30	63	30	45	166	360,0	324,0	276,0	228,0	192,0	168,0	-	113,09 €
H61-A-32/32	63	32	45	166	360,0	324,0	276,0	228,0	192,0	168,0	-	sur demande
H7-A-35/35	70	35	35	140	391,2	332,4	284,4	237,6	201,6	-	-	sur demande
H8-A-40/40	80	40	50	180	438,0	363,6	306,0	246,0	223,2	-	-	sur demande
H9-A-50/50	95	50	54	190	482,4	402,0	330,0	270,0	237,6	-	-	sur demande

\*Dans la limite du disponible - Dimensions en mm



# Cardan double à aiguilles

Sollicitation intensive

HD

- Série standard
- Paliers à aiguilles
- Vitesse admissible jusqu'à 4000 t/min
- Angle de désalignement maxi. 90°
- Matières :  
Acier C45  
Axe 18NCD4 traité



Vitesse de rotation élevée

## Applications

- Vitesses de rotations élevées

## Accessoire

- N'oubliez pas le couvre-joint M (tome 2 p.96)

## Alésage modifiable

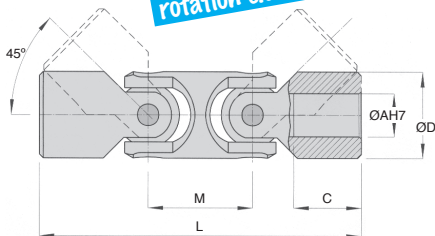

## Influence de l'angle de travail

Les couples indiqués correspondent à un angle de 10°. Il convient donc de les pondérer avec les facteurs ci-contre en fonction de l'angle de travail.

Ex. : 10Nm à transmettre à 20°  
calcul :  $10/0,75=13,33$

Utiliser le cardan pouvant transmettre 13,33Nm à la vitesse désirée.

### Angle Facteur

5°	1,25
10°	1,00
20°	0,75
30°	0,45
40°	0,30

## REMISES

Qté	1+	2+	4+
Rem. Prix	-6%	Sur demande	

Références	ØD	ØA	C	M	L	Couple (Nm)				Prix Uni.		
						à 250 t/min	à 500 t/min	à 1000 t/min	à 2000 t/min		à 3000 t/min	à 4000 t/min
HD03-A-10/10	20	10	18	26	88	26,4	20,4	16,8	13,2	12,0	10,8	153,07 €
HD05-A-14/14	25	14	19	33	104	40,8	34,8	28,8	26,4	24,0	21,6	120,05 €
HD1-A-16/16	32	16	24	39	125	78,0	66,0	54,0	48,0	44,4	38,4	120,05 €
HD3-A-20/20	40	20	30	48	156	168,0	144,0	120,0	96,0	84,0	78,0	162,02 €
HD5-A-25/25	50	25	37	59	188	240,0	204,0	156,0	132,0	108,0	102,0	192,91 €
HD6-A-30/30	63	30	41	80	238	360,0	324,0	276,0	228,0	192,0	168,0	217,92 €
HD61-A-32/32	63	32	41	80	238	360,0	324,0	276,0	228,0	192,0	168,0	sur demande
HD7-A-35/35	70	35	30	78	212	391,2	332,4	284,4	237,6	201,6	-	sur demande
HD8-A-40/40	80	40	48	120	290	438,0	363,6	306,0	246,0	223,2	-	sur demande
HD9-A-50/50	95	50	50	120	290	482,4	402,0	330,0	270,0	237,6	-	sur demande

Dimensions en mm

- Série **standard version inox**
- Paliers lisses
- Vitesse admissible jusqu'à 800t/min
- Angle de désalignement maxi 45°
- Matière :  
Inox X5CrNi1810



### Applications

- Industries pharmaceutiques et alimentaires

### Accessoire

- N'oubliez pas le couvre-joint M (tome 2 p.96)

### Alésage modifiable

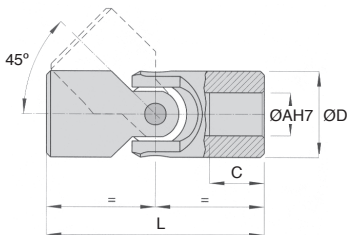

### Influence de l'angle de travail

#### Angle Facteur

5°	1,25
10°	1,00
20°	0,75
30°	0,45
40°	0,30

Les couples indiqués correspondent à un angle de 10°. Il convient donc de les pondérer avec les facteurs ci-contre en fonction de l'angle de travail.

Ex : 10Nm à transmettre à 20°

calcul :  $10/0,75=13,33$

Utiliser le cardan pouvant transmettre 13,33Nm à la vitesse désirée.

### REMISES

Qté	1+	2+	4+	10+
Rem. Prix	-6%	-12%	Sur demande	

Références	ØD	ØA	C	L	Couple (Nm)								Stock*	Prix Uni.
					à 100 t/min	à 200 t/min	à 300 t/min	à 400 t/min	à 500 t/min	à 700 t/min	à 800 t/min			
JCS00/SS	10	5	15	44	5,4	4,9	4,2	3,7	3,4	-	-	✓	47,46 €	
JCS01/SS	13	6	18	50	6,6	6,6	5,2	4,8	4,3	-	-	✓	43,48 €	
JCS02/SS	16	8	19	58	12,9	9,0	7,9	6,9	6,0	5,1	4,6	✓	43,48 €	
JCS03/SS	22	10	25	76	18,4	12,4	10,5	9,6	8,7	7,8	5,2	✓	43,48 €	
JCS04/SS	25	12	29	86	31,5	18,9	15,0	12,0	10,9	9,4	8,7	✓	49,42 €	
JCS05/SS	29	14	30	90	49,5	31,9	28,9	26,4	24,4	19,9	18,9	✓	51,41 €	
JCS06/SS	32	16	30	95	67,5	63,0	52,9	42,0	37,9	30,0	25,9	✓	53,37 €	
JCS07/SS	37	18	35	108	114,0	90,0	69,9	52,9	43,9	34,9	-	-	63,28 €	
JCS08/SS	40	20	32	108	175,5	126,0	87,9	69,9	61,9	43,9	-	✓	69,23 €	
JCS09/SS	47	22	38	127	219,0	144,0	105,0	87,9	69,9	52,9	-	-	87,06 €	
JCS10/SS	50	25	44	140	288,0	180,0	126,0	108,0	90,0	72,0	-	✓	102,96 €	
JCS11/SS	58	30	58	178	324,0	198,0	144,0	117,0	99,0	-	-	✓	134,64 €	

\*Dans la limite du disponible - Dimensions en mm

- Série standard version inox
- Paliers lisses
- Vitesse admissible jusqu'à 800 t/min
- Angle de désalignement maxi 90°
- Matière :  
Inox X5CrNi1810



### Applications

- Industries pharmaceutiques et alimentaires

### Accessoire

- N'oubliez pas le couvre-joint M (tome 2 p.96)

### Alésage modifiable

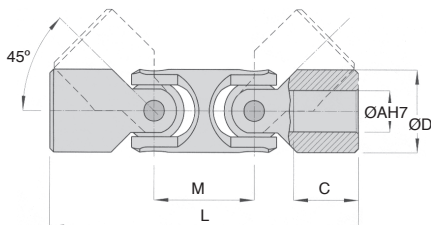

### Angle Facteur

5°	1,25
10°	1,00
20°	0,75
30°	0,45
40°	0,30

### Influence de l'angle de travail

Les couples indiqués correspondent à un angle de 10°. Il convient donc de les pondérer avec les facteurs ci-contre en fonction de l'angle de travail.

Ex. : 10Nm à transmettre à 20°

calcul :  $10/0,75=13,33$

Utiliser le cardan pouvant transmettre 13,33Nm à la vitesse désirée.

### REMISES

Qté	1+	2+	4+
Rem. Prix	-6%	-6%	Sur demande

Références	ØD	ØA	C	M	L	Couple (Nm)								Prix Uni.
						à 100 t/min	à 200 t/min	à 300 t/min	à 400 t/min	à 500 t/min	à 700 t/min	à 800 t/min	Stock*	
JCD04/SS	22	12	25	29	105	18,4	12,4	10,5	9,6	8,7	7,8	5,2	✓	84,66 €
JCD05/SS	25	14	29	33	119	31,5	18,9	15,0	12,0	10,9	9,4	8,7	✓	87,92 €
JCD06/SS	29	16	30	35	125	49,5	31,9	28,9	26,4	24,4	19,9	18,9	✓	91,51 €
JCD07/SS	32	18	30	39	134	67,5	63,0	52,9	42,0	37,9	30,0	25,9	-	108,43 €
JCD08/SS	40	20	32	46	154	175,5	126,0	87,9	69,9	61,9	43,9	-	✓	118,54 €
JCD09/SS	40	22	38	46	173	175,5	126,0	87,9	69,9	61,9	43,9	-	-	148,99 €
JCD10/SS	50	25	44	59	199	288,0	180,0	126,0	108,0	90,0	72,0	-	-	176,23 €
JCD11/SS	58	30	58	66	244	324,0	198,0	144,0	117,0	99,0	-	-	-	231,10 €

\*Dans la limite du disponible - Dimensions en mm



# Cardan simple à aiguilles **inox**

## Hss Sollicitation intensive **DIN808-7551**

- Série standard version inox
- Paliers à aiguilles
- Angle de désalignement maxi 45°
- Matière :  
Inox X5CrNi1810,  
Roulement inox X20Cr13
- Vitesse maxi 3600 t/min

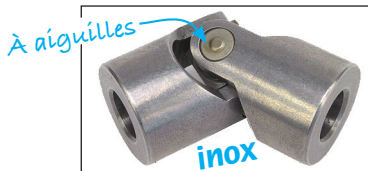

### Applications

- Pour vitesses de rotation élevées
- Pour applications nécessitant un faible jeu
- Industries pharmaceutiques et alimentaires

### Options

- Modification d'alésage, rainure de clavette

### Accessoires

- N'oubliez pas le couvre-joint M (tome 2 p.96)

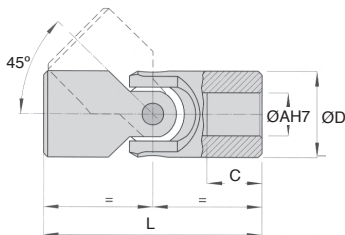

### Alésage modifiable



### Angle Facteur

5°	1,25
10°	1,00
20°	0,75
30°	0,45
40°	0,30

### Influence de l'angle de travail

Les couples indiqués correspondent à un angle de 10°.

Il convient donc de les pondérer avec les facteurs

ci-contre en fonction de l'angle de travail.

EX. : 100Nm à transmettre à 20°

calcul :  $100/0,75=133,33$

### REMISES

Qté	1+	2+	4+
Rem. Prix	-15%		Sur demande

Références	ØD	ØA	C	L	Couple (Nm)						Prix Uni.
					à 250 t/min	à 500 t/min	à 1000 t/min	à 2000 t/min	à 3000 t/min	à 4000 t/min	
H03-A-10/10/SS	20	10	18	62	21,12	16,32	13,44	10,56	9,60	8,64	102,73 €
H05-A-14/14/SS	25	14	20	74	32,64	27,84	23,04	21,12	19,20	17,28	102,73 €
H1-A-16/16/SS	32	16	24	86	62,40	52,80	43,20	38,40	35,52	30,72	113,71 €
H3-A-20/20/SS	40	20	30	108	134,40	115,20	96,00	76,80	67,20	62,40	137,24 €
H5-A-25/25/SS	50	25	38	132	192,00	163,20	124,80	105,60	86,40	81,60	176,10 €
H6-A-30/30/SS	63	30	45	166	288,00	259,20	220,80	182,40	153,60	134,40	227,44 €

Dimensions en mm



# Cardan double à aiguilles inox

Sollicitation intensive **DIN808-7551**

HD<sub>SS</sub>

- Série standard version inox
- Paliers à aiguilles
- Angle de désalignement maxi 45°
- Matière :  
Inox X5CrNi1810,  
Roulement inox X20Cr13
- Vitesse maxi 3600 t/min

À aiguilles

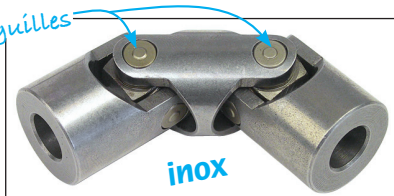

## Applications

- Pour vitesses de rotation élevées
- Pour applications nécessitant un faible jeu
- Industries pharmaceutiques et alimentaires

## Options

- Modification d'alésage, rainure de clavette

## Accessoires

- N'oubliez pas le couvre-joint M (tome 2 p.96)

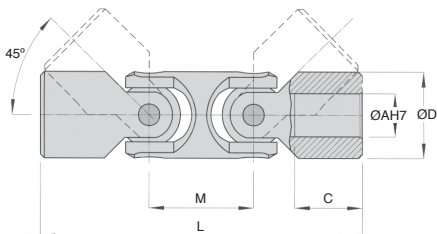

## Alésage modifiable



## Angle Facteur

5°	1,25
10°	1,00
20°	0,75
30°	0,45
40°	0,30

## Influence de l'angle de travail

Les couples indiqués correspondent à un angle de 10°. Il convient donc de les pondérer avec les facteurs ci-contre en fonction de l'angle de travail.

Ex. : 100Nm à transmettre à 20°  
calcul :  $100/0,75=133,33$

## REMISES

Qté	1+	2+	4+
Rem. Prix	-15%		Sur demande

Références	ØD	ØA	C	M	L	Couple (Nm)						Prix Uni.
						à 250 t/min	à 500 t/min	à 1000 t/min	à 2000 t/min	à 3000 t/min	à 4000 t/min	
HD03-A-10/10/SS	20	10	18	26	88	21,12	16,32	13,44	10,56	9,60	8,64	205,46 €
HD05-A-14/14/SS	25	14	19	33	104	32,64	27,84	23,04	21,12	19,20	17,28	205,46 €
HD1-A-16/16/SS	32	16	24	39	125	62,40	52,80	43,20	38,40	35,52	30,72	227,44 €
HD3-A-20/20/SS	40	20	30	48	156	134,40	115,20	96,00	76,80	67,20	62,40	274,47 €
HD5-A-25/25/SS	50	25	37	59	188	192,00	163,20	124,80	105,60	86,40	81,60	352,20 €
HD6-A-30/30/SS	63	30	41	80	238	288,00	259,20	220,80	182,40	153,60	134,40	454,88 €

Dimensions en mm

- Série **standard**
- Paliers lisses trempés
- Vitesse admissible jusqu'à 800 t/min
- Angle de désalignement maxi 45°
- Matière :

Acier C45

Axe 18NCD4 trempé

- Couple transmissible, voir cardan **G** (tome 2 p.84)

### Accessoires

- N'oubliez pas le couvre-joint **M** (tome 2 p.96)

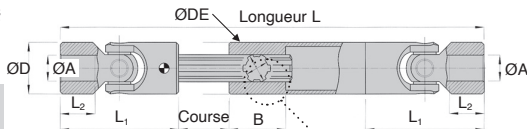

### Alésage modifiable



### REMISES

Qté	1+	2+	4+
Rem. Prix	-6%	Sur demande	

Références	L		ØA (H7)	ØD	L1	L2	B	Course	E	F	ØDE	Stock*	Prix Uni.
	min/	max											
CT10-130/150	130/150	10	22	45	10	40	20	11	14	22	✓	172,57 €	
CT10-140/170	140/170	10	22	45	10	40	30	11	14	22	✓	172,57 €	
CT10-160/200	160/200	10	22	45	10	40	40	11	14	22	✓	172,57 €	
CT10-170/230	170/230	10	22	45	10	40	60	11	14	22	✓	172,57 €	
CT10-180/240	180/240	10	22	45	10	40	60	11	14	22	-	172,57 €	
CT10-230/330	230/330	10	22	45	10	40	100	11	14	22	✓	172,57 €	
CT12-140/170	140/170	12	25	50	11	45	30	13	16	26	✓	182,34 €	
CT12-160/200	160/200	12	25	50	11	45	40	13	16	26	-	182,34 €	
CT12-180/225	180/225	12	25	50	11	45	45	13	16	26	-	182,34 €	
CT12-200/270	200/270	12	25	50	11	45	70	13	16	26	✓	182,34 €	
CT12-220/300	220/300	12	25	50	11	45	80	13	16	26	-	182,34 €	
CT12-250/355	250/355	12	25	50	11	45	105	13	16	26	✓	182,34 €	
CT12-280/420	280/420	12	25	50	11	45	140	13	16	26	-	182,34 €	
CT12-300/450	300/450	12	25	50	11	45	150	13	16	26	✓	182,34 €	
CT14-160/190	160/190	14	29	56	13	45	30	13	16	29	-	188,16 €	
CT14-170/200	170/200	14	29	56	13	45	30	13	16	29	✓	188,16 €	
CT14-180/220	180/220	14	29	56	13	45	40	13	16	29	✓	188,16 €	
CT14-210/280	210/280	14	29	56	13	45	70	13	16	29	-	188,16 €	
CT14-220/300	220/300	14	29	56	13	45	80	13	16	29	-	188,16 €	
CT14-250/350	250/350	14	29	56	13	45	100	13	16	29	✓	188,16 €	
CT14-280/420	280/420	14	29	56	13	45	140	13	16	29	-	188,16 €	
CT14-300/450	300/450	14	29	56	13	45	150	13	16	29	-	188,16 €	
CT14-350/550	350/550	14	29	56	13	45	200	13	16	29	-	193,56 €	
CT14-400/650	400/650	14	29	56	13	45	250	13	16	29	✓	193,56 €	

\*Dans la limite du disponible - Dimensions en mm

Références	L min/ max	ØA (H7)	ØD	L1	L2	B	Course	E	F	ØDE	Stock*	Prix Uni.
CT16-180/210	180/210	16	32	65	15	45	30	16	20	32	-	193,86 €
CT16-190/220	190/220	16	32	65	15	45	30	16	20	32	-	193,86 €
CT16-210/250	210/250	16	32	65	15	45	40	16	20	32	-	193,86 €
CT16-240/320	240/320	16	32	65	15	45	80	16	20	32	✓	193,86 €
CT16-250/350	250/350	16	32	65	15	45	100	16	20	32	✓	193,86 €
CT16-275/390	275/390	16	32	65	15	45	115	16	20	32	-	193,86 €
CT16-300/430	300/430	16	32	65	15	45	130	16	20	32	-	193,86 €
CT16-380/590	380/590	16	32	65	15	45	210	16	20	32	-	199,26 €
CT16-400/630	400/630	16	32	65	15	45	230	16	20	32	✓	204,68 €
CT18-195/225	195/225	18	37	72	17	45	30	16	20	37	-	217,81 €
CT18-230/280	230/280	18	37	72	17	45	50	16	20	37	-	217,81 €
CT18-250/320	250/320	18	37	72	17	45	70	16	20	37	-	217,81 €
CT18-270/370	270/370	18	37	72	17	45	100	16	20	37	-	217,81 €
CT18-290/400	290/400	18	37	72	17	45	110	16	20	37	-	217,81 €
CT18-300/415	300/415	18	37	72	17	45	115	16	20	37	-	217,81 €
CT18-400/620	400/620	18	37	72	17	45	220	16	20	37	-	228,60 €
CT18-500/820	500/820	18	37	72	17	45	320	16	20	37	-	239,41 €
CT20-220/250	220/250	20	40	82	19	45	30	18	22	40	✓	222,54 €
CT20-250/300	250/300	20	40	82	19	45	50	18	22	40	✓	228,30 €
CT20-270/340	270/340	20	40	82	19	45	70	18	22	40	-	222,54 €
CT20-290/380	290/380	20	40	82	19	45	90	18	22	40	✓	222,54 €
CT20-320/440	320/440	20	40	82	19	45	120	18	22	40	-	222,54 €
CT20-380/560	380/560	20	40	82	19	45	180	18	22	40	✓	227,97 €
CT20-420/640	420/640	20	40	82	19	45	220	18	22	40	-	233,38 €
CT20-500/800	500/800	20	40	82	19	45	300	18	22	40	✓	238,78 €
CT22-250/280	250/280	22	47	95	22	48	30	21	25	47	-	282,50 €
CT22-270/320	270/320	22	47	95	22	48	50	21	25	47	-	282,50 €
CT22-290/350	290/350	22	47	95	22	48	60	21	25	47	-	282,50 €
CT22-330/430	330/430	22	47	95	22	48	100	21	25	47	-	282,50 €
CT22-350/470	350/470	22	47	95	22	48	120	21	25	47	-	282,50 €
CT22-470/710	470/710	22	47	95	22	48	240	21	25	47	-	298,69 €
CT25-270/320	270/320	25	50	108	26	48	50	23	28	47	-	319,14 €
CT25-295/350	295/350	25	50	108	26	48	55	23	28	47	-	319,14 €
CT25-310/375	310/375	25	50	108	26	48	65	23	28	47	-	319,14 €
CT25-350/450	350/450	25	50	108	26	48	100	23	28	47	-	319,14 €
CT25-380/500	380/500	25	50	108	26	48	120	23	28	47	-	319,14 €
CT25-420/590	420/590	25	50	108	26	48	170	23	28	47	-	319,14 €
CT25-460/660	460/660	25	50	108	26	48	200	23	28	47	-	319,14 €
CT25-500/745	500/745	25	50	108	26	48	245	23	28	47	✓	319,14 €
CT30-320/390	320/390	30	58	122	30	50	70	26	32	60	-	sur demande
CT30-350/420	350/420	30	58	122	30	50	70	26	32	60	-	sur demande
CT30-370/455	370/455	30	58	122	30	50	85	26	32	60	-	sur demande
CT30-400/510	400/510	30	58	122	30	50	110	26	32	60	-	sur demande
CT30-450/620	450/620	30	58	122	30	50	170	26	32	60	-	sur demande
CT30-500/720	500/720	30	58	122	30	50	220	26	32	60	-	sur demande
CT30-540/795	540/795	30	58	122	30	50	255	26	32	60	-	sur demande

\*Dans la limite du disponible - Dimensions en mm



## CTss

## Sollicitation légère

- Série **standard version inox**
- Paliers lisses
- Angle de désalignement maxi 45°
- Matière :

Inox 304

- Vitesse maxi 800 t/min
- Couple transmissible, voir cardan JCD (tome 2 p.89)



**inox**

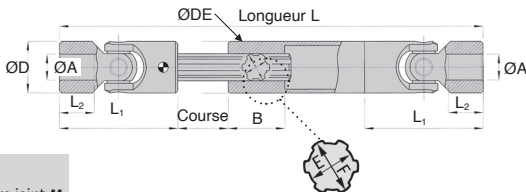

### Applications

- Industries pharmaceutiques et alimentaires

### Accessoires

- N'oubliez pas le couvre-joint M (tome 2 p.96)

### Alésage modifiable



### REMISES

Qté	1+	2+	4+
Rem. Prix	-15%	Sur demande	

Références	L min/max	ØA	ØD	L1	L2	B	Course	E	F	ØDt	Prix Uni.
CT10-210/230/SS	210/230	10	22	76	25	30	20	11	14	21,2	380,97 €
CT10-220/250/SS	220/250	10	22	76	25	30	30	11	14	21,2	380,97 €
CT10-240/290/SS	240/290	10	22	76	25	30	50	11	14	21,2	380,97 €
CT10-260/300/SS	260/300	10	22	76	25	30	40	11	14	21,2	380,97 €
CT10-280/370/SS	280/370	10	22	76	25	30	90	11	14	21,2	380,97 €
CT12-220/230/SS	220/230	12	25	86	29	35	10	13	16	26,5	396,22 €
CT12-230/250/SS	230/250	12	25	86	29	35	20	13	16	26,5	396,20 €
CT12-250/290/SS	250/290	12	25	86	29	35	40	13	16	26,5	396,22 €
CT12-290/370/SS	290/370	12	25	86	29	35	80	13	16	26,5	396,20 €
CT12-330/450/SS	330/450	12	25	86	29	35	120	13	16	26,5	396,22 €
CT14-240/260/SS	240/260	14	29	90	30	35	20	13	16	26,5	412,18 €
CT14-260/300/SS	260/300	14	29	90	30	35	40	13	16	26,5	412,18 €
CT14-280/340/SS	280/340	14	29	90	30	35	60	13	16	26,5	412,18 €
CT14-320/420/SS	320/420	14	29	90	30	35	100	13	16	26,5	412,18 €
CT14-380/500/SS	380/500	14	29	90	30	35	120	13	16	26,5	412,18 €
CT14-440/600/SS	440/600	14	29	90	30	35	160	13	16	26,5	412,18 €

Dimensions en mm

## REMISES

Qté	1+	2+	4+
Rem.	Prix -15% Sur demande		

Références	L min/ max	ØA	ØD	L1	L2	B	Course	E	F	ØDt	Prix Uni.
CT16-250/270/SS	250/270	16	32	95	30	40	20	16	20	32,5	420,02 €
CT16-260/290/SS	260/290	16	32	95	30	40	30	16	20	32,5	420,01 €
CT16-290/350/SS	290/350	16	32	95	30	40	60	16	20	32,5	420,01 €
CT16-330/430/SS	330/430	16	32	95	30	40	100	16	20	32,5	420,01 €
CT16-400/570/SS	400/570	16	32	95	30	40	170	16	20	32,5	420,01 €
CT16-500/720/SS	500/720	16	32	95	30	40	220	16	20	32,5	420,01 €
CT18-270/280/SS	270/280	18	37	108	35	40	10	16	20	32,5	475,44 €
CT18-280/300/SS	280/300	18	37	108	35	40	20	16	20	32,5	475,44 €
CT18-300/340/SS	300/340	18	37	108	35	40	40	16	20	32,5	475,44 €
CT18-330/400/SS	330/400	18	37	108	35	40	70	16	20	32,5	475,44 €
CT18-380/500/SS	380/500	18	37	108	35	40	120	16	20	32,5	475,44 €
CT18-450/620/SS	450/620	18	37	108	35	40	170	16	20	32,5	475,44 €
CT20-280/290/SS	280/290	20	40	108	32	48	10	18	22	41,5	483,42 €
CT20-290/310/SS	290/310	20	40	108	32	48	20	18	22	41,5	483,42 €
CT20-310/350/SS	310/350	20	40	108	32	48	40	18	22	41,5	483,42 €
CT20-350/430/SS	350/430	20	40	108	32	48	80	18	22	41,5	483,44 €
CT20-400/530/SS	400/530	20	40	108	32	48	130	18	22	41,5	483,42 €
CT20-500/730/SS	500/730	20	40	108	32	48	230	18	22	41,5	483,42 €
CT20-550/830/SS	550/830	20	40	108	32	48	280	18	22	41,5	483,42 €
CT22-320/330/SS	320/330	22	47	127	38	48	10	21	25	47,5	609,57 €
CT22-330/350/SS	330/350	22	47	127	38	48	20	21	25	47,5	609,57 €
CT22-350/390/SS	350/390	22	47	127	38	48	40	21	25	47,5	609,57 €
CT22-390/470/SS	390/470	22	47	127	38	48	80	21	25	47,5	609,57 €
CT22-460/600/SS	460/600	22	47	127	38	48	140	21	25	47,5	609,57 €
CT22-560/800/SS	560/800	22	47	127	38	48	240	21	25	47,5	609,57 €
CT25-340/350/SS	340/350	25	50	140	44	48	10	23	28	47,5	692,96 €
CT25-350/370/SS	350/370	25	50	140	44	48	20	23	28	47,5	692,96 €
CT25-370/400/SS	370/400	25	50	140	44	48	30	23	28	47,5	692,96 €
CT25-400/460/SS	400/460	25	50	140	44	48	60	23	28	47,5	692,96 €
CT25-450/550/SS	450/550	25	50	140	44	48	100	23	28	47,5	692,96 €
CT25-500/650/SS	500/650	25	50	140	44	48	150	23	28	47,5	692,96 €
CT25-600/850/SS	600/850	25	50	140	44	48	250	23	28	47,5	692,96 €
CT30-420/430/SS	420/430	30	58	178	58	48	10	26	32	60	943,37 €
CT30-430/450/SS	430/450	30	58	178	58	48	20	26	32	60	943,37 €
CT30-450/490/SS	450/490	30	58	178	58	48	40	26	32	60	943,37 €
CT30-490/570/SS	490/570	30	58	178	58	48	80	26	32	60	943,37 €
CT30-550/690/SS	550/690	30	58	178	58	48	140	26	32	60	943,37 €
CT30-650/890/SS	650/890	30	58	178	58	48	240	26	32	60	943,37 €

Dimensions en mm

- Soufflets pour cardans simples
- Pour les cardans doubles, utiliser deux soufflets

### Avantages

- L'emploi d'un soufflet permet de multiplier par 5 la durée de vie d'un cardan

### Accessoires

- Voir guide achat **Cardans (tome 2 p.80)**

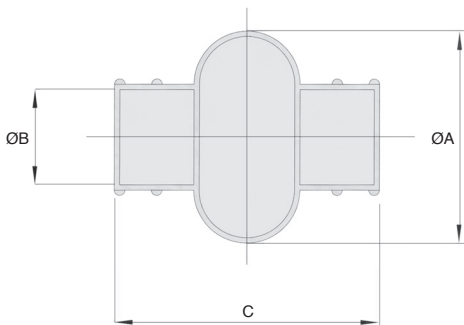

### REMISES

Qté	1+	2+	4+	10+
Rem. Prix	-6%	-12%	Sur demande	

Références	Alésage de cardan (indicatif)	Pour cardan Øext	ØA	ØB	C	Stock*	Prix Uni.
M03-A-10	10	20-22	39	20,5	47	✓	10,04 €
M04-A-12	12	25	47	24,5	52	✓	10,04 €
M05-A-14	14	29	51	27,5	58	✓	10,45 €
M1-A-16	16	32	56	30,5	67	✓	11,40 €
M2-A-18	18	37	66	35,5	74	✓	11,51 €
M3-A-20	20	40	75	40,0	84	✓	16,70 €
M4-A-22	22	47	83	45,0	97	✓	15,71 €
M5-A-25	25	50	93	50,0	110	✓	18,11 €
M6-A-30	30	58	105	56,0	124	✓	17,05 €

\*Dans la limite du disponible - Dimensions en mm

## Fiche technique

Les chapes du cardan doivent être montées dans le même plan comme montré sur le schéma afin d'obtenir un mouvement uniforme

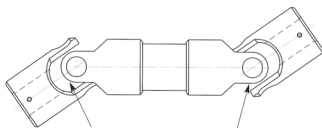

**Montage correct**  
Chapes bien positionnées

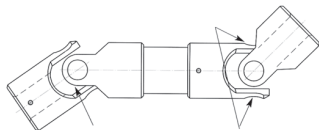

**Montage incorrect**  
Chapes mal positionnées



La maintenance des joints de cardans se limite à une lubrification régulière au minimum une fois par jour. En atmosphère poussiéreuse, il est recommandé d'utiliser des couvre-joints remplis de graisse

**Quelques règles doivent être respectées pour le bon fonctionnement d'un joint de cardan :**

- un cardan simple employé seul est peu utilisé. Il convient essentiellement pour les commandes manuelles
- le montage de deux cardans simples (un cardan double) permet de corriger les irrégularités de vitesse d'un cardan simple par un autre cardan simple présentant les mêmes irrégularités mais de sens opposé. La transmission est dite homocinétique

2 cardans simples

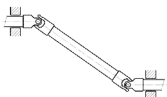

Pour obtenir un mouvement uniforme (homocinétique), les deux angles doivent être égaux et dans le même plan



cardan double

correct : angles  $\alpha$  égaux

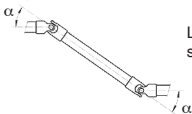

Les arbres d'entrées et de sortie doivent être parallèles

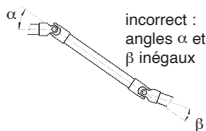

incorrect : angles  $\alpha$  et  $\beta$  inégaux

correct : A parallèle à A'

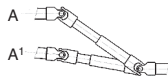
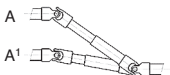

incorrect : A non parallèle à A'

correct :  $\alpha$  symétrique à  $\alpha$

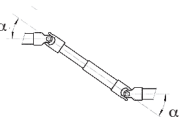

Les arbres doivent être guidés par des paliers ou des roulements au plus près du joint de cardan afin de réduire les charges radiales.

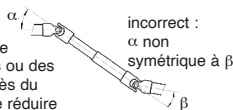

incorrect :  $\alpha$  non symétrique à  $\beta$