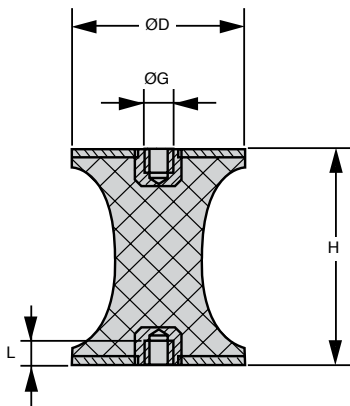

- **Elasticité radiale plus importante que l'élasticité axiale**
- Travail du cylindre en compression et en cisaillement
- Matières :  
Armature : plaques inox A2  
Cylindre : caoutchouc
- **Dureté : NK 55-60 shore A**
- T° d'utilisation : -40°C à +70°C

**Utilisation**

- Amortissement du bruit et des vibrations

**Grande flexibilité****REMISES**

Qté	1+	6+	20+	40+	100+
Rem.	Prix -10%	-15%	-20%	Sur demande	Sur demande

Références	ØG	ØD	H	L	Stock*	Prix Uni. 1 à 5
CT-ZY4-10-10/SS	M4	10	10	4	✓	3,61 €
CT-ZY8-30-20/SS	M8	30	20	8	✓	8,17 €
CT-ZY8-40-48/SS	M8	40	48	8	✓	16,93 €
CT-ZY10-50-30/SS	M10	50	30	10	-	26,63 €

\*Dans la limite du disponible - Dimensions en mm

## Nos autres produits



VPR

Vis papillon Hygienic Usit®, Inox



LFM2

Tige trapézoïdale acier, 2 filets acier mi-dur



PSG05HC

Engrenage droit traité retaillé de précision, Acier 20NCD2 cémen...



PRF\_PL\_4590

Plaque de liaison pour profilé aluminium, Plaque de liaison - 45x90...



DIL

Doigt d'indexage, à levier



CHMR63

Réducteur à roue et vis sans fin, jusqu'à 196 Nm



EP7

Indicateur électronique de position, 5 chiffres



DILC

Doigt d'indexage à levier, à levier



SSDB

Engrenage conique inox, 2:1

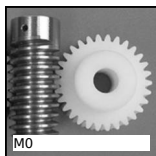

M0

Couple roue et vis sans fin, Plastique usiné (delrin)



H02SS

Cardan simple à aiguilles inox, Sollicitation intensive DIN808-7551



J66

Réducteur coaxial à trains parallèles, de 0,90 à 2,80 Nm - à tr...

## Produits complémentaires



CTZY

Amortisseur élastique diabolò, Acier



ATZYSS

Amortisseur élastique inox diabolò, Inox



AZY

Amortisseur élastique cylindrique, Acier