

- **Elasticité radiale plus importante que l'élasticité axiale**
- Travail du cylindre en compression et en cisaillement
- Matières :
Armature : plaques acier
Cylindre : caoutchouc
- **Dureté : NK 55-60 shore A**
- T° d'utilisation : - 40°C à +70°C



Utilisation

- Amortissement du bruit et des vibrations



Grande flexibilité

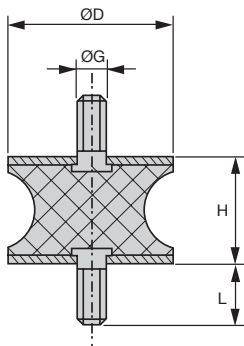

REMISES

Qté	1+	6+	20+	40+	100+	200+
Rem.	Prix	-10%	-20%	-30%	-40%	Sur demande

Références	ØG	ØD	H	L	Stock*	Prix Uni. 1 à 5
AT-ZY4-10-10	M4	10	10	10	✓	2,27 €
AT-ZY6-20-15	M6	20	15	18	✓	4,62 €
AT-ZY6-20-30	M6	20	30	12	✓	4,62 €
AT-ZY6-25-20	M6	25	20	12	✓	4,96 €
AT-ZY8-30-20	M8	30	20	20	✓	6,79 €
AT-ZY8-40-30	M8	40	30	20	✓	9,09 €
AT-ZY8-40-48	M8	40	48	23	✓	13,71 €
AT-ZY10-40-28	M10	40	28	20	-	10,08 €
AT-ZY10-46-25	M10	46	25	20	-	14,67 €
AT-ZY10-50-30	M10	50	30	33	-	16,78 €
AT-ZY12-75-40	M12	75	40	37	-	25,23 €
AT-ZY16-100-55	M16	100	55	45	-	83,66 €

*Dans la limite du disponible - Dimensions en mm

- **Elasticité radiale plus importante que l'élasticité axiale**
- Travail du cylindre en compression et en cisaillement
- Matières :
 - Armature : plaques inox A2
 - Cylindre : caoutchouc
- **Dureté : NK 55-60 shore A**
- T° d'utilisation : -40°C à +70°C

Utilisation

- Amortissement du bruit et des vibrations

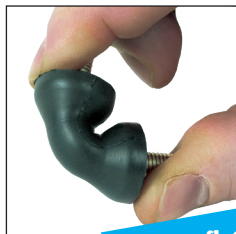

Grande flexibilité

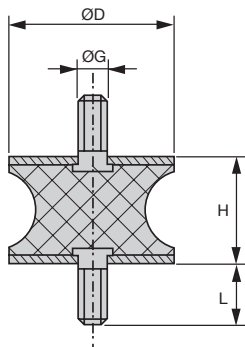

REMISES

Qté	1+	6+	20+	40+	100+
Rem.	Prix	-10%	-15%	-20%	Sur demande

Références	ØG	ØD	H	L	Stock*	Prix Uni. 1 à 5
AT-ZY4-10-10/SS	M4	10	10	10	✓	4,50 €
AT-ZY6-20-15/SS	M6	20	15	18	✓	6,76 €
AT-ZY6-20-30/SS	M6	20	30	12	✓	7,51 €
AT-ZY6-25-20/SS	M6	25	20	18	✓	7,51 €
AT-ZY8-30-20/SS	M8	30	20	20	✓	11,55 €
AT-ZY8-40-30/SS	M8	40	30	20	✓	20,43 €
AT-ZY8-40-48/SS	M8	40	48	23	✓	21,19 €
AT-ZY10-40-28/SS	M10	40	28	20	-	20,43 €
AT-ZY10-46-25/SS	M10	46	25	20	-	24,22 €
AT-ZY10-50-30/SS	M10	50	30	33	-	24,22 €

*Dans la limite du disponible - Dimensions en mm

- **Elasticité radiale plus importante que l'élasticité axiale**
- Travail du cylindre en compression et en cisaillement
- Matières :
Armature : plaques acier
Cylindre : caoutchouc
- **Dureté : NK 55-60 shore A**
- T° d'utilisation : - 40°C à + 70°C

Utilisation

- Amortissement du bruit et des vibrations

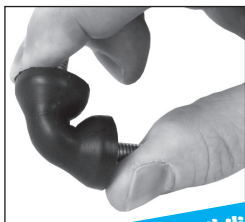

Grande flexibilité

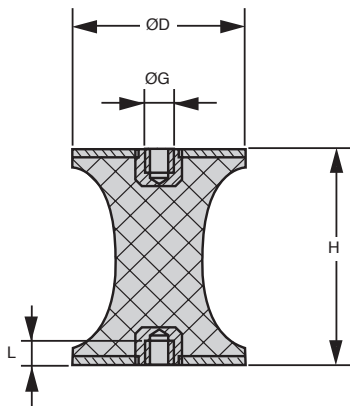

REMISES

Qté	1+	6+	20+	40+	100+	200+
Rem. Prix	-10%	-20%	-30%	-40%	Sur demande	

Références	ØG	ØD	H	L	Stock*	Prix Uni. 1 à 5
CT-ZY4-10-10	M4	10	10	4	✓	2,27 €
CT-ZY8-30-20	M8	30	20	8	✓	6,79 €
CT-ZY8-40-48	M8	40	48	8	✓	13,71 €
CT-ZY10-50-30	M10	50	30	10	-	24,05 €

*Dans la limite du disponible - Dimensions en mm

- **Elasticité radiale plus importante que l'élasticité axiale**
- Travail du cylindre en compression et en cisaillement
- Matières :
Armature : plaques inox A2
Cylindre : caoutchouc
- **Dureté : NK 55-60 shore A**
- T° d'utilisation : -40°C à +70°C

Utilisation

- Amortissement du bruit et des vibrations



Grande flexibilité

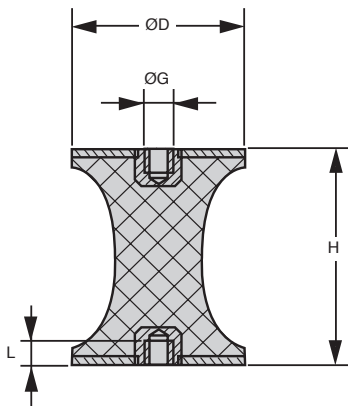

REMISES

Qté	1+	6+	20+	40+	100+
Rem.	Prix	-10%	-15%	-20%	Sur demande

Références	ØG	ØD	H	L	Stock*	Prix Uni. 1 à 5
CT-ZY4-10-10/SS	M4	10	10	4	✓	4,49 €
CT-ZY8-30-20/SS	M8	30	20	8	✓	10,19 €
CT-ZY8-40-48/SS	M8	40	48	8	✓	21,13 €
CT-ZY10-50-30/SS	M10	50	30	10	-	33,26 €

*Dans la limite du disponible - Dimensions en mm

- **Elasticité radiale plus importante que l'élasticité axiale**
- Travail du cylindre en compression et en cisaillement
- Matières :
 - Armature : plaques acier
 - Cylindre : caoutchouc
- **Dureté : NK 55-60 shore A**
- T° d'utilisation : -40°C à +70°C

Utilisation

- Amortissement du bruit et des vibrations

Info.

- **Vendu par multiple, nous contacter**
- Charges et raideurs données à titre indicatif uniquement

A partir de la taille M3

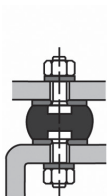
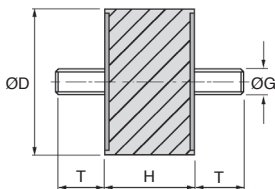
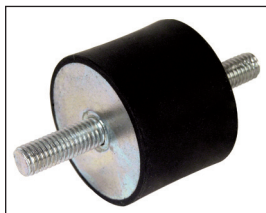

Compression

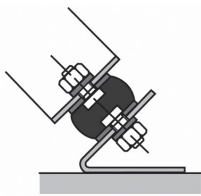

Compression
Cisaillement

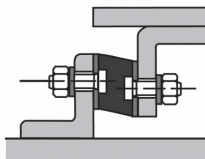

Cisaillement

REMISES **A**

Qté	1+	6+	20+	40+	100+	200+
Rem.	Prix -10%	-20%	-30%	-40%	Sur demande	

REMISES **B**

Qté	1+	6+	10+	15+	20+	50+
Rem.	Prix -15%	-20%	-25%	-30%	Sur demande	

Références	ØG	ØD	H	T	Compression		Cisaillement		Stock ¹	Prix Uni. 1 à 5
					Raideur (N/mm)	Charge Maxi. (N)	Raideur (N/mm)	Charge Maxi. (N)		
A-ZY3-8-8	M3	8	8	6	-	-	-	-	✓	A2,11 €
A-ZY4-10-10	M4	10	10	10	44	43	9	15	✓	A1,94 €
A-ZY4-15-7	M4	15	7	10	174	95	29	35	-	A1,84 €
A-ZY4-15-8	M4	15	8	10	160	95	27	35	-	A1,84 €
A-ZY4-15-10	M4	15	10	10	124	95	24	35	-	A1,94 €
A-ZY4-15-15	M4	15	15	10	61	95	13	35	✓	A2,03 €
A-ZY4-15-20	M4	15	20	10	-	-	-	-	✓	A2,28 €
A-ZY5-15-15	M5	15	15	8	61	95	24	35	✓	A2,11 €
A-ZY6-20-8	M6	20	8	18	307	170	36	60	✓	A2,28 €
A-ZY6-20-10	M6	20	10	18	-	-	-	-	✓	A2,37 €
A-ZY6-20-15	M6	20	15	18	130	170	24	60	✓	A2,37 €
A-ZY6-20-20	M6	20	20	18	-	-	-	-	✓	A2,55 €
A-ZY6-20-25	M6	20	25	18	85	170	17	60	✓	A2,55 €
A-ZY6-25-10	M6	25	10	18	750	280	74	95	✓	A2,55 €
A-ZY6-25-15	M6	25	15	18	-	-	-	-	✓	A2,89 €
A-ZY6-25-20	M6	25	20	18	-	-	-	-	✓	A3,07 €
A-ZY6-25-25	M6	25	25	18	-	-	-	-	✓	A3,27 €
A-ZY8-30-15	M8	30	15	20	525	400	58	140	✓	A3,87 €
A-ZY8-30-20	M8	30	20	20	204	400	40	140	✓	A4,13 €
A-ZY8-30-25	M8	30	25	20	-	-	-	-	✓	A4,30 €
A-ZY8-30-30	M8	30	30	20	108	400	25	140	✓	A4,85 €
A-ZY8-30-40	M8	30	40	20	-	-	-	-	✓	A5,72 €
A-ZY8-40-25	M8	40	25	23	-	-	-	-	✓	A6,34 €
A-ZY8-40-30	M8	40	30	23	213	650	43	250	✓	A6,61 €
A-ZY10-40-25	M10	40	25	28	-	-	-	-	-	A6,34 €
A-ZY10-40-30	M10	40	30	28	-	-	-	-	✓	A6,70 €
A-ZY10-50-20	M10	50	20	28	857	1000	110	400	✓	A8,18 €
A-ZY10-50-30	M10	50	30	28	375	1000	66	400	✓	A9,24 €
A-ZY10-50-40	M10	50	40	28	260	1000	53	400	✓	A10,57 €
A-ZY10-50-45	M10	50	45	28	215	1000	43	400	-	A11,11 €
A-ZY10-50-50	M10	50	50	28	-	-	-	-	✓	A11,46 €
A-ZY10-60-40	M10	60	40	28	-	-	-	-	-	A16,00 €
A-ZY10-70-45	M10	70	45	28	-	-	-	-	✓	A22,83 €
A-ZY12-60-40	M12	60	40	33	-	-	-	-	✓	B10,59 €
A-ZY12-75-25	M12	75	25	37	2710	2300	211	850	✓	B12,46 €
A-ZY12-75-40	M12	75	40	37	734	2300	117	850	✓	B13,78 €
A-ZY12-75-50	M12	75	50	37	506	2300	91	850	-	B16,05 €
A-ZY12-75-55	M12	75	55	37	417	2300	78	850	✓	B16,71 €
A-ZY16-100-40	M16	100	40	41	1970	4200	257	1600	-	B25,06 €
A-ZY16-100-55	M16	100	55	41	892	4200	145	1600	-	B27,93 €
A-ZY16-100-75	M16	100	75	41	-	-	-	-	-	B37,67 €

¹Dans la limite du disponible - Dimensions en mm

Amortisseur élastique cylindrique inox **Inx Stock**

A-ZYss

Fixation mâle / mâle

- **Elasticité radiale plus importante que l'élasticité axiale**

- Travail du cylindre en compression et en cisaillement

- Matières :

Armature : plaques inox A2

Cylindre : caoutchouc

- Dureté : NK 55-60 shore A

- T° d'utilisation : -40°C à +70°C

Utilisation

- Amortissement du bruit et des vibrations

Info.

- Vendu par multiple,
nous contacter

- Charges et raideurs données
à titre indicatif uniquement



**A partir de la
taille M3**

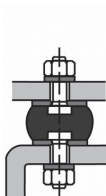
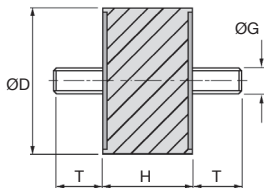

Compression

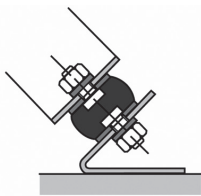

Compression
Cisaillement

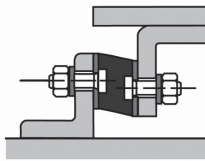

Cisaillement

REMISES A

Qté	1+	6+	20+	40+	100+
Rem. Prix	-10%	-15%	-20%	Sur demande	

REMISES B

Qté	1+	6+	10+	15+	20+	50+
Rem. Prix	-10%	-15%	-20%	-25%	Sur demande	

Références	ØG	ØD	H	T	Compression		Cisaillement		Stock*	Prix Uni. 1 à 5
					Raideur (N/mm)	Charge Maxi. (N)	Raideur (N/mm)	Charge Maxi. (N)		
A-ZY3-8-8/SS	M3	8	8	6	-	-	-	-	✓	A 3,81 €
A-ZY4-10-10/SS	M4	10	10	10	44	43	9	15	✓	A 3,81 €
A-ZY4-15-7/SS	M4	15	7	10	174	95	29	35	-	A 5,48 €
A-ZY4-15-8/SS	M4	15	8	10	160	95	27	35	-	A 3,41 €
A-ZY4-15-10/SS	M4	15	10	10	124	95	24	35	✓	A 3,55 €
A-ZY4-15-15/SS	M4	15	15	10	61	95	13	35	-	A 3,55 €
A-ZY4-15-20/SS	M4	15	20	10	-	-	-	-	✓	A 4,04 €
A-ZY5-15-15/SS	M5	15	15	8	61	95	24	35	✓	A 3,43 €
A-ZY6-20-8/SS	M6	20	8	18	307	170	36	60	-	A 5,85 €
A-ZY6-20-10/SS	M6	20	10	18	-	-	-	-	✓	A 4,02 €
A-ZY6-20-15/SS	M6	20	15	18	130	170	24	60	✓	A 4,08 €
A-ZY6-20-20/SS	M6	20	20	18	-	-	-	-	✓	A 4,69 €
A-ZY6-20-25/SS	M6	20	25	18	85	170	17	60	✓	A 4,69 €
A-ZY6-25-10/SS	M6	25	10	18	750	280	74	95	✓	A 6,16 €
A-ZY6-25-15/SS	M6	25	15	18	-	-	-	-	-	A 4,61 €
A-ZY6-25-20/SS	M6	25	20	18	-	-	-	-	✓	A 5,37 €
A-ZY6-25-25/SS	M6	25	25	18	-	-	-	-	✓	A 5,93 €
A-ZY8-30-15/SS	M8	30	15	20	525	400	58	140	✓	A 7,03 €
A-ZY8-30-20/SS	M8	30	20	20	204	400	40	140	✓	A 7,28 €
A-ZY8-30-25/SS	M8	30	25	20	-	-	-	-	✓	A 7,89 €
A-ZY8-30-30/SS	M8	30	30	20	108	400	25	140	✓	A 7,89 €
A-ZY8-30-40/SS	M8	30	40	20	-	-	-	-	✓	A 9,68 €
A-ZY8-40-25/SS	M8	40	25	23	-	-	-	-	✓	A 10,54 €
A-ZY8-40-30/SS	M8	40	30	23	213	650	43	250	✓	A 9,50 €
A-ZY10-40-25/SS	M10	40	25	28	-	-	-	-	✓	A 9,04 €
A-ZY10-40-30/SS	M10	40	30	28	-	-	-	-	✓	A 10,83 €
A-ZY10-50-20/SS	M10	50	20	28	857	1000	110	400	✓	A 13,04 €
A-ZY10-50-30/SS	M10	50	30	28	375	1000	66	400	✓	A 15,75 €
A-ZY10-50-40/SS	M10	50	40	28	260	1000	53	400	✓	A 19,22 €
A-ZY10-50-45/SS	M10	50	45	28	215	1000	43	400	✓	A 15,88 €
A-ZY10-50-50/SS	M10	50	50	28	-	-	-	-	✓	A 20,84 €
A-ZY10-60-40/SS	M10	60	40	28	-	-	-	-	-	A 24,22 €
A-ZY10-70-45/SS	M10	70	45	28	-	-	-	-	-	A 33,34 €
A-ZY12-60-40/SS	M12	60	40	33	-	-	-	-	-	B 21,43 €
A-ZY12-75-25/SS	M12	75	25	37	2710	2300	211	850	✓	B 25,80 €
A-ZY12-75-40/SS	M12	75	40	37	734	2300	117	850	✓	B 28,40 €
A-ZY12-75-50/SS	M12	75	50	37	506	2300	91	850	-	B 32,29 €
A-ZY12-75-55/SS	M12	75	55	37	417	2300	78	850	-	B 34,21 €
A-ZY16-100-40/SS	M16	100	40	41	1970	4200	257	1600	-	B 60,64 €
A-ZY16-100-55/SS	M16	100	55	41	892	4200	145	1600	-	B 66,60 €
A-ZY16-100-75/SS	M16	100	75	41	-	-	-	-	-	B 76,55 €

*Dans la limite du disponible - Dimensions en mm

- **Elasticité radiale plus importante que l'élasticité axiale**
- Travail du cylindre en compression et en cisaillement
- Matières :
 - Armature : plaques acier
 - Cylindre : caoutchouc
- **Dureté : NK 55-60 shore A**
- T° d'utilisation : -40°C à +70°C

Utilisation

- Amortissement du bruit et des vibrations

Info.

- **Vendu par multiple, nous contacter**
- Charges et raideurs données à titre indicatif uniquement

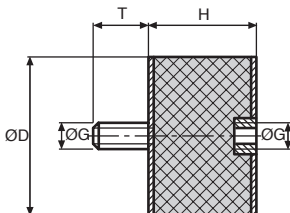

A partir de la taille M3

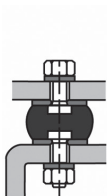

Compression

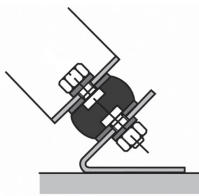

Compression
Cisaillement

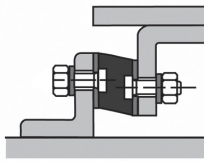

Cisaillement

REMISES ^A

Qté	1+	6+	20+	40+	100+	200+
Rem.	Prix -10%	-20%	-30%	-40%	Sur demande	

REMISES ^B

Qté	1+	6+	10+	15+	20+	50+
Rem.	Prix -15%	-20%	-25%	-30%	Sur demande	

Références	ØG	ØD	H	T	Compression		Cisaillement		Stock ¹	Prix Uni. 1 à 5
					Raideur (N/mm)	Charge Maxi. (N)	Raideur (N/mm)	Charge Maxi. (N)		
B-ZY3-8-8	M3	8	8	6	-	-	-	-	✓	A 4,13 €
B-ZY4-10-10	M4	10	10	10	48	43	10	35	✓	A 2,19 €
B-ZY4-10-15	M4	10	15	10	29	43	5	15	✓	A 2,28 €
B-ZY4-15-15	M4	15	15	10	67	95	15	35	✓	A 2,46 €
B-ZY4-15-20	M4	15	20	10	-	-	-	-	✓	A 2,28 €
B-ZY4-15-30	M4	15	30	15	-	-	-	-	✓	A 2,46 €
B-ZY5-15-15	M5	15	15	8	67	95	15	35	✓	A 2,46 €
B-ZY6-20-15	M6	20	15	18	130	170	24	60	✓	A 2,64 €
B-ZY6-20-20	M6	20	20	18	-	-	-	-	✓	A 2,64 €
B-ZY6-20-25	M6	20	25	18	61	170	11	60	✓	A 2,64 €
B-ZY6-25-15	M6	25	15	18	-	-	-	-	✓	A 2,99 €
B-ZY6-25-20	M6	25	20	18	130	280	30	95	✓	A 3,16 €
B-ZY6-25-25	M6	25	25	18	-	-	-	-	✓	A 3,34 €
B-ZY6-25-30	M6	25	30	18	71	280	19	95	✓	A 3,61 €
B-ZY8-30-15	M8	30	15	20	525	400	58	140	✓	A 4,13 €
B-ZY8-30-20	M8	30	20	20	235	400	42	140	✓	A 4,30 €
B-ZY8-30-25	M8	30	25	20	-	-	-	-	✓	A 4,59 €
B-ZY8-30-30	M8	30	30	20	113	400	28	140	✓	A 5,11 €
B-ZY8-30-40	M8	30	40	20	106	400	13	140	✓	A 6,00 €
B-ZY8-40-25	M8	40	25	23	-	-	-	-	✓	A 6,34 €
B-ZY8-40-30	M8	40	30	23	234	650	49	250	✓	A 6,70 €
B-ZY8-40-40	M8	40	40	23	147	650	23	250	✓	A 7,58 €
B-ZY10-40-30	M10	40	30	28	-	-	-	-	✓	A 6,70 €
B-ZY10-50-20	M10	50	20	28	857	1000	110	400	✓	A 8,18 €
B-ZY10-50-25	M10	50	25	28	-	-	-	-	✓	A 8,90 €
B-ZY10-50-30	M10	50	30	28	395	1000	73	400	-	A 9,24 €
B-ZY10-50-40	M10	50	40	28	273	1000	58	400	✓	A 0,82 €
B-ZY10-50-45	M10	50	45	28	-	-	-	-	-	A 11,09 €
B-ZY10-50-50	M10	50	50	28	210	1000	37	400	✓	A 11,64 €
B-ZY10-60-40	M10	60	40	28	-	-	-	-	-	A 15,87 €
B-ZY10-70-45	M10	70	45	28	-	-	-	-	-	A 23,27 €
B-ZY12-60-40	M12	60	40	33	-	-	-	-	✓	B 0,55 €
B-ZY12-75-25	M12	75	25	37	-	-	-	-	-	B 12,46 €
B-ZY12-75-40	M12	75	40	37	735	2300	118	850	✓	B 12,80 €
B-ZY12-75-50	M12	75	50	37	530	2300	101	850	-	B 16,20 €
B-ZY12-75-55	M12	75	55	37	417	2300	78	850	-	B 16,86 €
B-ZY16-100-40	M16	100	40	41	2160	4200	283	1600	-	B 25,41 €
B-ZY16-100-55	M16	100	55	41	892	4200	145	1600	-	B 28,89 €
B-ZY16-100-60	M16	100	60	41	843	4200	142	1600	-	B 30,31 €
B-ZY16-100-75	M16	100	75	41	-	-	-	-	-	B 38,13 €

¹Dans la limite du disponible - Dimensions en mm

Amortisseur élastique **cylindrique inox** **Inx** **Stock**

B-ZYss

Fixation mâle / femelle

- **Élasticité radiale plus importante que l'élasticité axiale**
- Travail du cylindre en compression et en cisaillement
- Matières :
 - Armature : Plaques inox A2
 - Cylindre : caoutchouc
- Dureté : NK 55-60 shore A
- T° d'utilisation : -40°C à +70°C

Utilisation

- Amortissement du bruit et des vibrations

Info.

- **Vendu par multiple, nous contacter**
- Charges et raideurs données à titre indicatif uniquement



A partir de la taille M3

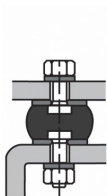
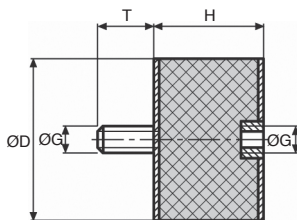

Compression

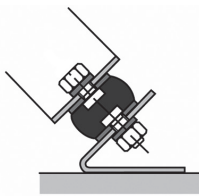

Compression
Cisaillement

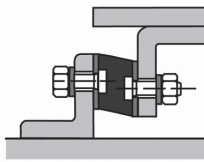

Cisaillement

REMISES **A**

Qté	1+	6+	20+	40+	100+
Rem.	Prix	-10%	-15%	-20%	Sur demande

REMISES **B**

Qté	1+	6+	10+	15+	20+	50+
Rem.	Prix	-10%	-15%	-20%	-25%	Sur demande

Références	ØG	ØD	H	T	Compression		Cisaillement		Stock*	Prix Uni. 1 à 5
					Raideur (N/mm)	Charge Maxi. (N)	Raideur (N/mm)	Charge Maxi. (N)		
B-ZY3-8-8/SS	M3	8	8	6	-	-	-	-	✓	A 7,45 €
B-ZY4-10-10/SS	M4	10	10	10	48	43	10	35	✓	A 3,90 €
B-ZY4-10-15/SS	M4	10	15	10	29	43	5	15	✓	A 4,27 €
B-ZY4-15-15/SS	M4	15	15	10	67	95	15	35	✓	A 3,81 €
B-ZY4-15-20/SS	M4	15	20	10	-	-	-	-	-	A 4,04 €
B-ZY4-15-30/SS	M4	15	30	15	-	-	-	-	-	A 4,19 €
B-ZY5-15-15/SS	M5	15	15	8	67	95	15	35	✓	A 4,19 €
B-ZY6-20-15/SS	M6	20	15	18	130	170	24	60	✓	A 4,50 €
B-ZY6-20-20/SS	M6	20	20	18	-	-	-	-	✓	A 4,61 €
B-ZY6-20-25/SS	M6	20	25	18	61	170	11	60	✓	A 4,61 €
B-ZY6-25-15/SS	M6	25	15	18	-	-	-	-	-	A 4,97 €
B-ZY6-25-20/SS	M6	25	20	18	130	280	30	95	✓	A 5,74 €
B-ZY6-25-25/SS	M6	25	25	18	-	-	-	-	✓	A 6,82 €
B-ZY6-25-30/SS	M6	25	30	18	71	280	19	95	✓	A 6,01 €
B-ZY8-30-15/SS	M8	30	15	20	525	400	58	140	✓	A 7,37 €
B-ZY8-30-20/SS	M8	30	20	20	235	400	42	140	✓	A 7,03 €
B-ZY8-30-25/SS	M8	30	25	20	-	-	-	-	✓	A 8,20 €
B-ZY8-30-30/SS	M8	30	30	20	113	400	28	140	✓	A 8,35 €
B-ZY8-30-40/SS	M8	30	40	20	106	400	13	140	✓	A 9,04 €
B-ZY8-40-25/SS	M8	40	25	23	-	-	-	-	-	A 9,79 €
B-ZY8-40-30/SS	M8	40	30	23	234	650	49	250	✓	A 10,28 €
B-ZY8-40-40/SS	M8	40	40	23	147	650	23	250	✓	A 12,08 €
B-ZY10-40-30/SS	M10	40	30	28	-	-	-	-	-	A 11,34 €
B-ZY10-50-20/SS	M10	50	20	28	857	1000	110	400	✓	A 15,76 €
B-ZY10-50-25/SS	M10	50	25	28	-	-	-	-	✓	A 16,05 €
B-ZY10-50-30/SS	M10	50	30	28	395	1000	73	400	✓	A 15,75 €
B-ZY10-50-40/SS	M10	50	40	28	273	1000	58	400	✓	A 17,32 €
B-ZY10-50-45/SS	M10	50	45	28	-	-	-	-	✓	A 17,13 €
B-ZY10-50-50/SS	M10	50	50	28	210	1000	37	400	✓	A 19,26 €
B-ZY10-60-40/SS	M10	60	40	28	-	-	-	-	-	A 22,73 €
B-ZY10-70-45/SS	M10	70	45	28	-	-	-	-	-	A 33,34 €
B-ZY12-60-40/SS	M12	60	40	33	-	-	-	-	-	B 21,43 €
B-ZY12-75-25/SS	M12	75	25	37	-	-	-	-	-	B 25,80 €
B-ZY12-75-40/SS	M12	75	40	37	735	2300	118	850	✓	B 28,40 €
B-ZY12-75-50/SS	M12	75	50	37	530	2300	101	850	-	B 33,55 €
B-ZY12-75-55/SS	M12	75	55	37	417	2300	78	850	-	B 34,21 €
B-ZY16-100-40/SS	M16	100	40	41	2160	4200	283	1600	-	B 60,64 €
B-ZY16-100-55/SS	M16	100	55	41	892	4200	145	1600	-	B 66,60 €
B-ZY16-100-60/SS	M16	100	60	41	843	4200	142	1600	-	B 68,59 €
B-ZY16-100-75/SS	M16	100	75	41	-	-	-	-	-	B 79,53 €

*Dans la limite du disponible - Dimensions en mm