

CHINV Montage encastré ou en applique

- Charnière invisible à biellettes

- Ouverture à 90°

- Matière :

Acier zingué avec axe et biellette

en inox 430

Inox 316L brut

Avantage

- Invisible lorsque la porte est fermée

Montage

- Pour montage encastré ou en applique

- Pour montage à droite ou à gauche

- Pour montage axe vertical ou horizontal

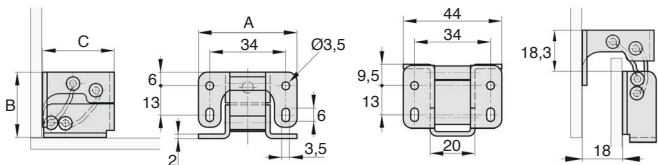

Montage porte encastrée

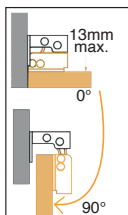

Montage porte en applique

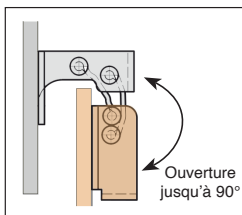
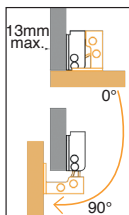

REMISES

| | | | | |
|-----------|-----|------|-------------|-----|
| Qté | 1+ | 6+ | 20+ | 50+ |
| Rem. Prix | -5% | -10% | Sur demande | |

| Référence | Matière | A | B | C | Masse (g) | Stock* | Prix Uni. 1 à 5 |
|---------------|-----------|----|----|----|-----------|--------|-----------------|
| CHINV-4429 | Acier | 44 | 29 | 32 | 64 | ✓ | 23,80 € |
| CHINV-4429/SS | Inox 316L | 44 | 29 | 32 | 64 | - | 31,66 € |

*Dans la limite du disponible - Dimensions en mm

- Charnières invisibles à bielles (taille Médium)

- Ouverture 125°

- Matières:

Acier zingué ou inox 316L brut

Biellettes en aluminium

Axes en acier zingué ou inox 304 Cu

Avantage

- Invisibles lorsque la porte est fermée

Montage

- Pour montage encastré ou en applique

- Pour montage à droite ou à gauche

- Pour axe vertical ou horizontal

Angles d'ouverture variables

suivant l'épaisseur de l'ouvrant :

- Epaisseur jusqu'à 10 mm : angle d'ouverture jusqu'à 125°

- Epaisseur 15 mm : angle d'ouverture jusqu'à 115°

- Epaisseur 20 mm : angle d'ouverture jusqu'à 108°

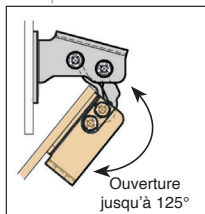
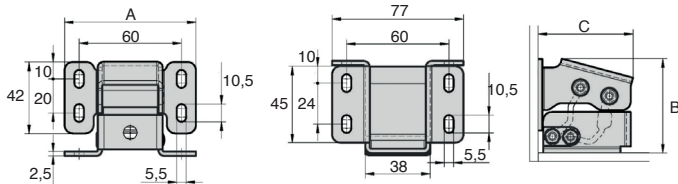
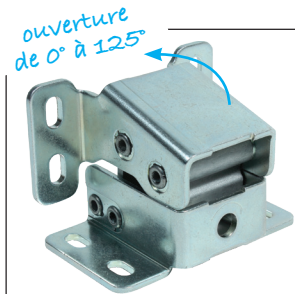

REMISES

| | | | | |
|-----------|-----|------|-------------|-----|
| Qté | 1+ | 6+ | 20+ | 50+ |
| Rem. Prix | -5% | -10% | Sur demande | |

| Référence | Matière | A | B | C | Masse (g) | Prix Uni. 1 à 5 |
|---------------|---------|----|------|------|-----------|-----------------|
| CHINV-7755 | Acier | 77 | 55.2 | 54.0 | 250 | 18.75 € |
| CHINV-7755/SS | Inox | 77 | 55.2 | 54.0 | 250 | 35.27 € |

Dimensions en mm

Charnière Hi-Klik™ à encliquetage

CHAK

Positionnement tous les 30° Aluminium anodisé

- Charnière permettant le positionnement d'un ouvrant tous les 30° et de le maintenir sans élément auxiliaire

- Charnière en façade à visser
- Encombrement réduit
- Angle total d'ouverture 180° (et jusqu'à 270° selon montage)
- T° d'utilisation -30°C à +70°C
- Vis de fixation DIN912 (non fournies)
- Matières :

Ailes : Aluminium anodisé noir
Mécanisme d'encliquetage : acier fritté brut
Rondelle PA noir
Vis et écrou inox

- Nombre de cycles : 30 000 (avec perte de couple 20%)

Applications

- Capotage de machine
- Afficheur industriel et écran LCD
- Appui-tête de siège

Info.

- Le couple de maintien est réglé en usine et ne peut pas être modifié par l'utilisateur

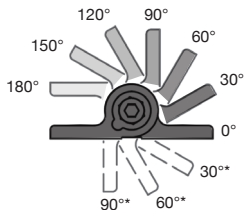

Positions angulaires d'encliquetage

*positions indicatives en fonction des panneaux

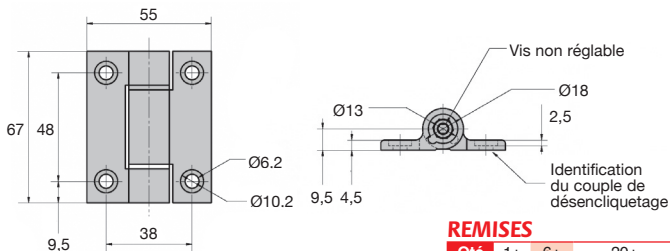

REMISES

| Qté | 1+ | 6+ | 20+ |
|-----------|-----|-------------|-----|
| Rem. Prix | -5% | Sur demande | |

| Références | Couple de maintien de l'ouvrant** (Nm) | Couple de désencliquetage** (Nm) | Masse (g) | Stock* | Prix Uni. 1 à 5 |
|---------------|--|----------------------------------|-----------|--------|-----------------|
| CHAK6755-L-AN | 0,8 | 1,8 | 106 | - | 61,93 € |
| CHAK6755-M-AN | 1,2 | 2,5 | 106 | - | 67,43 € |
| CHAK6755-H-AN | 2,0 | 3,2 | 106 | ✓ | 74,36 € |

**Tolérance +/-20% *Dans la limite du disponible - Dimensions en mm

- Charnière en façade à visser
- Ouverture 270°
- Matières :
 - POM noir ou blanc
 - Broche en inox 304
- Testé sur 20 000 cycles d'ouverture / fermeture

Avantages

- Charnière miniature, faible encombrement
- Maintient un ouvrant en position grâce à son système autobloquant

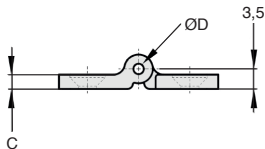
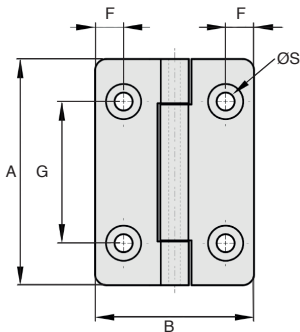

REMISES

| | | | | |
|-----------|-----|------|-------------|-----|
| Qté | 1+ | 6+ | 20+ | 50+ |
| Rem. Prix | -5% | -10% | Sur demande | |

| Références | Couleur | A | B | C | ØD | F | G | ØS | Couple | | Stock* | Prix Uni. 1 à 5 |
|-----------------|---------|----|----|-----|----|---|----|-----|---------------|-----------|--------|--------------------|
| | | | | | | | | | Friction (Nm) | Masse (g) | | |
| CHAFR4028/MIN/B | Noir | 40 | 28 | 2,5 | 2 | 5 | 25 | 3,2 | 0,25 | 5 | ✓ | 11,04 € |
| CHAFR4028/MIN/W | Blanc | 40 | 28 | 2,5 | 2 | 5 | 25 | 3,2 | 0,25 | 5 | ✓ | 11,04 € |

*Dans la limite du disponible - Dimensions en mm

Charnière à friction réglable



CHAFR

Aluminium anodisé

- Charnière en façade à visser

- Matières :

Aluminium

Cartouche : POM

Vis de réglage : Inox A2

- Finition anodisée incolore ou noire

- Couple de maintien : 0 à 5 Nm maximum.

- Réglable avec clé hexagonale de 4 (non fournie)

- Résistance à la traction : 6000 N

- Résistance au cisaillement : 5000 N

- T° d'utilisation : -20°C à +80°C

Autobloquante



Avantages

- Couple de maintien réglable

- Charnière esthétique

- Maintient un ouvrant en position grâce à son système autobloquant

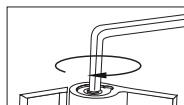
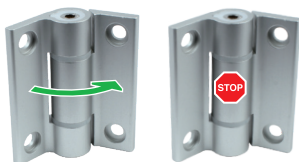

Réglage de la friction

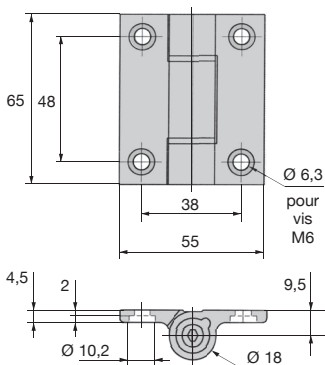

REMISES

| Qté | 1+ | 6+ | 20+ | 50+ |
|-----------|----|-----|------|-------------|
| Rem. Prix | | -5% | -10% | Sur demande |

| Références | Finition | Stock* | Prix Uni. 1 à 5 |
|--------------|-------------------|--------|-----------------|
| CHAFR6555/AI | Anodisée incolore | ✓ | 20,15 € |
| CHAFR6555/AN | Anodisée noire | ✓ | 26,11 € |

*Dans la limite du disponible - Dimensions en mm

- Charnière à ressort ouvrant ou fermant
- En tôle à nœud roulé
- Matières :
 - Charnière **CHAR/Z** : acier zingué, ressort inox
 - Charnière **CHAR/SS** : inox 304 brut, ressort inox
- Couple du ressort ouvrant :
 - M(0°) : 1,5 Nm
 - M(90°) : 1,1 Nm
 - M(180°) : 0,65 Nm
- Couple du ressort fermant :
 - M(0°) : 0,65 Nm
 - M(90°) : 1,1 Nm
 - M(180°) : 1,5 Nm

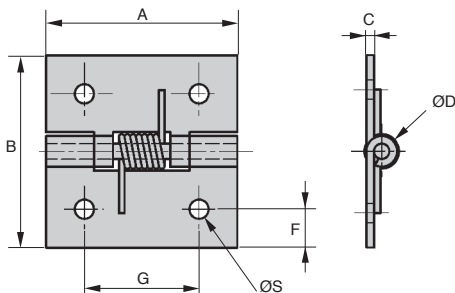
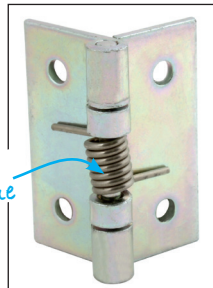

REMISES

| Qté | 1+ | 6+ | 20+ | 50+ |
|------|------|------|------|-------------|
| Rem. | Prix | -10% | -20% | Sur demande |

| Références | A | B | C | ØD | F | G | ØS | Ressort | Masse (g) | Stock* | Prix Uni. 1 à 5 |
|---------------|----|----|---|----|----|----|----|---------|-----------|--------|-----------------|
| Acier | | | | | | | | | | | |
| CHAR5050/Z | 50 | 50 | 2 | 4 | 9 | 30 | 5 | Ouvrant | 50 | ✓ | 10,51 € |
| CHAR5050-F/Z | 50 | 50 | 2 | 4 | 9 | 30 | 5 | Fermant | 50 | ✓ | 11,01 € |
| Inox | | | | | | | | | | | |
| CHAR5050/SS | 50 | 50 | 2 | 4 | 10 | 30 | 5 | Ouvrant | 50 | ✓ | 16,43 € |
| CHAR5050-F/SS | 50 | 50 | 2 | 4 | 10 | 30 | 5 | Fermant | 50 | ✓ | 18,91 € |

*Dans la limite du disponible - Dimensions en mm

CHAR

Acier

- Charnière à ressort ouvrant ou fermant
- En tôle à nœud roulé
- Matières :
 - Charnière : acier
 - Ressort : inox 304
- Finition brute
- Couple du ressort ouvrant :
 - M(0°) : 0,09 Nm
 - M(90°) : 0,07 Nm
 - M(180°) : 0,045 Nm
- Couple du ressort fermant :
 - M(0°) : 0,045 Nm
 - M(90°) : 0,07 Nm
 - M(180°) : 0,09 Nm

Retour automatique

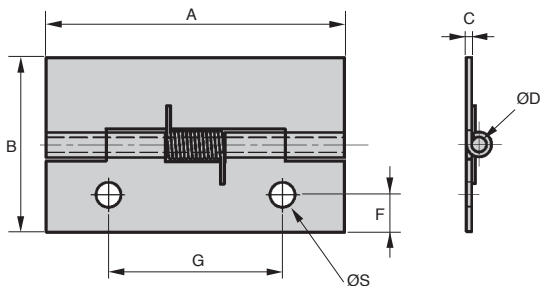
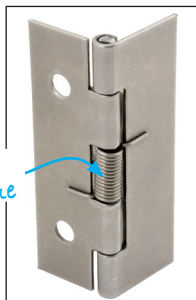

REMISES

| | | | | |
|------|----------------------------|----|-----|-----|
| Qté | 1+ | 6+ | 20+ | 50+ |
| Rem. | Prix -10% -20% Sur demande | | | |

| Références | A | B | C | ØD | F | G | ØS | Ressort | Masse (g) | Stock* | Prix Uni. 1 à 5 |
|------------|----|----|---|----|-----|----|----|---------|-----------|--------|-----------------|
| CHAR6035 | 60 | 35 | 1 | 3 | 7,5 | 35 | 5 | Ouvrant | 22 | ✓ | 17,90 € |
| CHAR6035-F | 60 | 35 | 1 | 3 | 7,5 | 35 | 5 | Fermant | 22 | ✓ | 13,33 € |

*Dans la limite du disponible - Dimensions en mm

- Charnière à ressort ouvrant
- En tôle à nœud roulé
- Matières :
 - Charnière CHAR : acier, ressort inox
 - Charnière CHAR/SS : inox 304, ressort inox
- Finition brute
- Couple du ressort :
 - M(0°) : 0,12 Nm
 - M(90°) : 0,09 Nm
 - M(180°) : 0,06 Nm

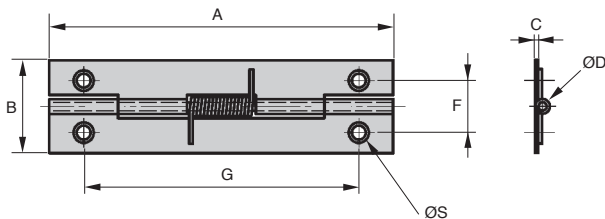
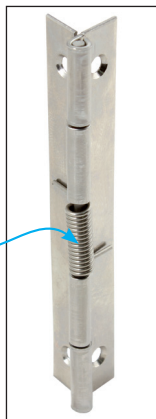

REMISES

| | | | | |
|-------------|------|------|------|-------------|
| Qté | 1+ | 6+ | 20+ | 50+ |
| Rem. | Prix | -10% | -20% | Sur demande |

| Références | A | B | C | ØD | F | G | ØS | Ressort | Masse (g) | Prix Uni. 1 à 5 |
|--------------|----|----|-----|-----|------|----|----|---------|-----------|-----------------|
| Acier | | | | | | | | | | |
| CHAR7520 | 75 | 20 | 0,8 | 1,8 | 11,2 | 60 | 2 | Ouvrant | 11,5 | 9,44 € |
| Inox | | | | | | | | | | |
| CHAR7520/SS | 75 | 20 | 0,8 | 1,8 | 11,2 | 60 | 2 | Ouvrant | 11,5 | 13,09 € |

*Dans la limite du disponible - Dimensions en mm

- Charnière à ressort ouvrant
- En tôle à nœud roulé
- Matières :
Charnière **CHAR** : acier, ressort inox
Charnière **CHAR/SS** : inox 304, ressort inox
- Finition brute
- Couple du ressort :
M(0°) : 0,12 Nm
M(90°) : 0,095 Nm
M(180°) : 0,07 Nm

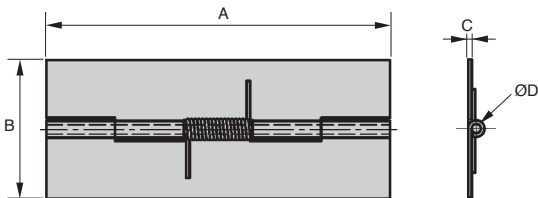
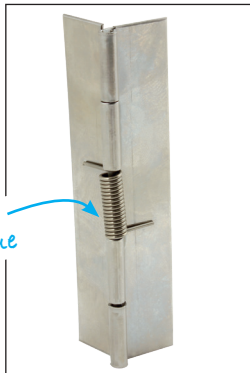

REMISES

| | | | | |
|-----------|------|------|-------------|-----|
| Qté | 1+ | 6+ | 20+ | 50+ |
| Rem. Prix | -10% | -20% | Sur demande | |

| Références | A | B | C | ØD | Ressort | Masse (g) | Stock* | Prix Uni. 1 à 5 |
|--------------|----|----|-----|----|---------|-----------|--------|-----------------|
| Acier | | | | | | | | |
| CHAR7530 | 75 | 30 | 0,8 | 2 | Ouvrant | 17 | - | 13,87 € |
| Inox | | | | | | | | |
| CHAR7530/SS | 75 | 30 | 0,8 | 2 | Ouvrant | 17 | ✓ | 26,20 € |

*Dans la limite du disponible - Dimensions en mm

- Charnière à ressort ouvrant ou fermant
- En tôle à nœud roulé
- Matières :
Charnière **CHAR** : acier, ressort inox
Charnière **CHAR/SS** : inox 304, ressort inox
- Finition brute
- Broche bloquée par picotage
- Couple du ressort ouvrant :
M(0°) : 0,9 Nm
M(90°) : 0,86 Nm
M(180°) : 0,6 Nm
- Couple du ressort fermant :
M(0°) : 0,6 Nm
M(90°) : 0,86 Nm
M(180°) : 0,9 Nm

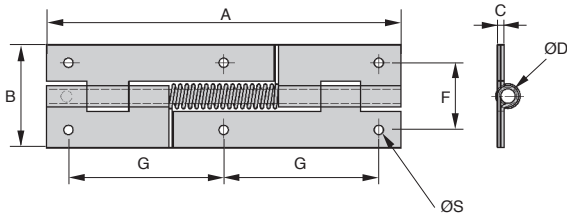
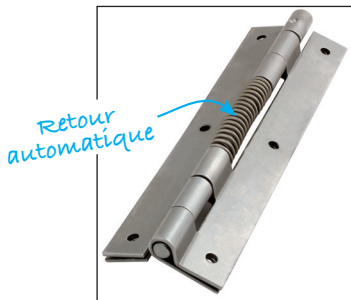

REMISES

| | | | | |
|-----------|------|------|-------------|-----|
| Qté | 1+ | 6+ | 20+ | 50+ |
| Rem. Prix | -10% | -20% | Sur demande | |

| Références | A | B | C | ØD | F | G | ØS | Ressort | Masse (g) | Stock* | Prix Uni. 1 à 5 |
|--------------|-----|----|---|-----|----|----|-----|---------|-----------|--------|-----------------|
| Acier | | | | | | | | | | | |
| CHAR16046 | 160 | 46 | 3 | 6,5 | 30 | 70 | 4,2 | Ouvrant | 208 | - | 28,22 € |
| CHAR16046-F | 160 | 46 | 3 | 6,5 | 30 | 70 | 4,2 | Fermant | 208 | ✓ | 28,22 € |
| Inox | | | | | | | | | | | |
| CHAR16046/SS | 160 | 46 | 3 | 6,5 | 30 | 70 | 4,2 | Ouvrant | 208 | ✓ | 33,26 € |

*Dans la limite du disponible - Dimensions en mm

- Charnière à mécanisme invisible
- Ouverture ou fermeture automatique d'un ouvrant
- Résistance à l'humidité
- Design élégant
- Jeu réduit
- Angle total d'ouverture 180°
- T° d'utilisation -20°C à +80°C
- Vis de fixation DIN912 (non fournies)
- Matières :
 - Aluminium anodisé incolore ou noir
 - Embout PA6.6
 - Rondelle POM
 - Ressort acier
- Les charnières 0,35Nm sont garanties pour 30 000 cycles
- Les charnières 1,30Nm sont garanties pour 10 000 cycles

Retour automatique
Existe en noir

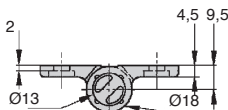
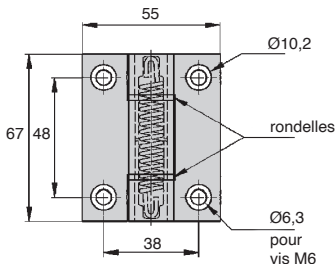
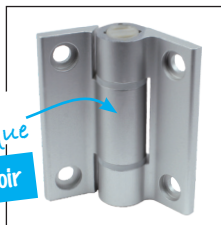

Applications

- Articulation de porte ou capotage
- Machines industrielles
- Mobilier métallique
- Matériel médical

REMISES

| Qté | 1+ | 6+ | 20+ | 50+ |
|------|------|-----|------|-------------|
| Rem. | Prix | -5% | -10% | Sur demande |

| Références | Couple (Nm) | | | Ressort | Anodisation | Masse (g) | Stock* | Prix Uni. 1 à 5 |
|-----------------|-------------|-------|--------|---------|-------------|-----------|--------|-----------------|
| | à 0° | à 90° | à 180° | | | | | |
| CHAR6755-L-AG | 0,35 | 0,24 | 0,12 | ouvrant | incolore | 110 | ✓ | 29,33 € |
| CHAR6755-L-AN | 0,35 | 0,24 | 0,12 | ouvrant | noire | 110 | - | 29,33 € |
| CHAR6755-H-AG | 1,3 | 1,1 | 0,9 | ouvrant | incolore | 110 | ✓ | 31,88 € |
| CHAR6755-H-AN | 1,3 | 1,1 | 0,9 | ouvrant | noire | 110 | ✓ | 31,88 € |
| CHAR6755-H-AG-F | 1,3 | 1,1 | 0,9 | fermant | incolore | 110 | ✓ | 37,36 € |
| CHAR6755-H-AN-F | 1,3 | 1,1 | 0,9 | fermant | noire | 110 | - | 37,36 € |

*Dans la limite du disponible - Dimensions en mm



Charnière à ressort compacte inox

Grande facilité de montage

CHARCAV

- Charnière à ressort avec cavalier bloquant les charnons en position ouverte pour faciliter le montage

- Angle d'ouverture de 270°

- Matières

Inox 304, ressort inox

- Couple du ressort

Ouvrant :

M(0°) : 1,6 Nm

M(90°) : 1,2 Nm

M(180°) : 0,84 Nm

Fermant :

M(0°) : 0,75 Nm

M(90°) : 1,2 Nm

M(180°) : 1,65 Nm

Info

- Charnière à ressort ouvrant ou fermant livrée à plat

cavalier facilitant le montage

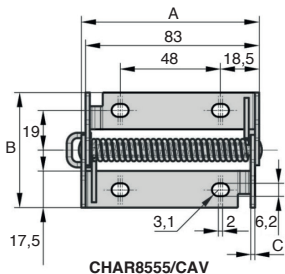
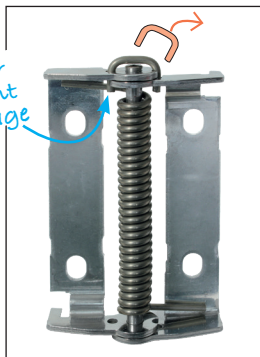

CHAR8555/CAV

Cavalier à enlever après montage

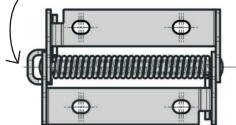

CHAR8555-F/CAV

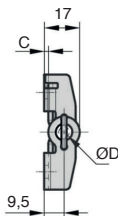

REMISES

| | | | | |
|-----------|-----|------|-------------|-----|
| Qté | 1+ | 6+ | 20+ | 50+ |
| Rem. Prix | -5% | -10% | Sur demande | |

| Références | A | B | C | ØD | Type | Masse (g) | Stock* | Prix Uni. 1 à 5 |
|----------------|----|----|---|----|---------|-----------|--------|-----------------|
| CHAR8555/CAV | 85 | 55 | 2 | 5 | ouvrant | 107 | ✓ | 23,80 € |
| CHAR8555-F/CAV | 85 | 55 | 2 | 5 | fermant | 107 | ✓ | 23,80 € |

*Dans la limite du disponible - Dimensions en mm