

Paumelle à bout plat à souder

CHAPAM

En acier

- Paumelle Maroc
- Charnière à souder
- Bouts plats
- Matières :
 - Acier
 - Rondelle laiton

Avantage

- Démontage facile de la porte ou du battant

Utilisations

- Portes métalliques
- Portes blindées
- Portes de machines-outils
- Armoires électriques

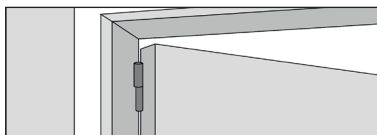

Exemple d'application

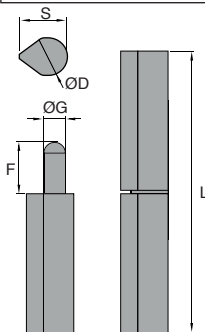
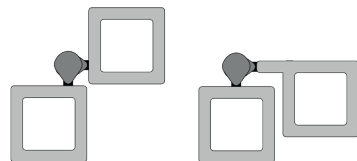

REMISES

Qté	1+	6+	20+	50+
Rem.	Prix	-10%	-20%	Sur demande

Références	L	ØD	S	F	ØG	Prix Uni. 1 à 5
CHAPAM60-10	60	10	12,0	19,5	6	3,93 €
CHAPAM80-13	80	13	16,0	23,0	7	5,02 €
CHAPAM100-16	100	16	20,0	27,0	9	7,62 €
CHAPAM120-16	120	16	20,0	27,0	9	8,95 €
CHAPAM140-20	140	20	25,3	34,0	11	10,18 €
CHAPAM160-20	160	20	25,3	43,0	12	17,57 €
CHAPAM180-20	180	20	25,3	53,0	13	22,42 €

Dimensions en mm

Paumelle à bout plat à souder

En **inox** ou aluminium

CHAPAM

- Paumelle Maroc
- Charnière à souder
- Bouts plats
- Matières :
Inox 304, rondelle inox
Aluminium, rondelle inox

Avantage

- Démontage facile de la porte ou du battant

Utilisations

- Portes métalliques
- Portes blindées
- Portes de machines-outils
- Armoires électriques

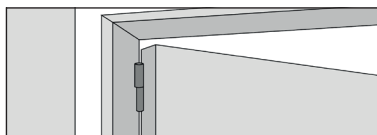
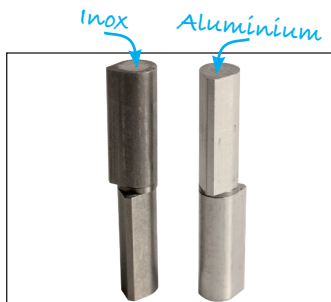

Exemple d'application

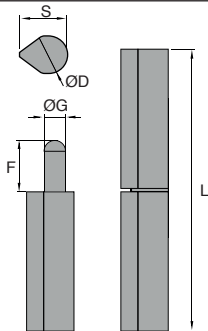
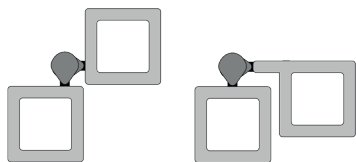

REMISES

Qté	1+	6+	20+	50+
Rem. Prix	-10%	-20%	Sur demande	

Références	L	ØD	S	F	ØG	Prix Uni. 1 à 5
Inox						
CHAPAM60-10/SS	60	10	12	19,5	6	16,45 €
CHAPAM80-13/SS	80	13	16	23,0	7	23,14 €
CHAPAM100-16/SS	100	16	20	27,0	9	36,81 €
Aluminium						
CHAPAM80-13/AA	80	13	16	23,0	7	10,28 €
CHAPAM100-16/AA	100	16	20	27,0	9	14,31 €
CHAPAM120-16/AA	120	16	20	27,0	9	15,61 €

Dimensions en mm

Dégonflable

CHAGC_{SS}
CHAGD_{SS}

- Paumelle à souder

- Matières :

Corps : inox 316

Axe : inox

Avantages

- Permet le démontage facile de l'ouvrant

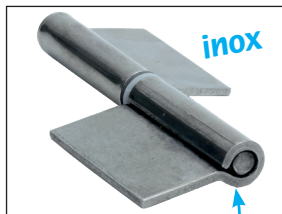
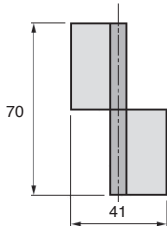
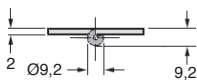
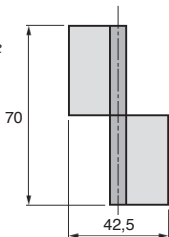
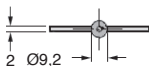

CHA-GC

Ailettes centrées



CHA-GD

Ailettes décalées

REMISES

Qté	1+	6+	10+	25+
Rem. Prix	-5%	-10%	Sur demande	Sur demande

Références	Description	Stock*	Prix Uni. 1 à 5
CHA-GC-9/SS	à ailettes centrées	✓	20,67 €
CHA-GD-9/SS	à ailettes décalées	✓	19,85 €

*Dans la limite du disponible - Dimensions en mm

Paumelle à ailettes à visser

Stock Alu

CHAGC/AL

Aluminium anodisé

- Paumelle à visser
- Angle d'ouverture 270°
- Matières :
Aluminium 6060 T5
Broche en inox
Bouchons plastique

Encombrement réduit

Avantages

- Encombrement réduit
- Dégondable, démontage facile de l'ouvrant
- Esthétique



Anodisé incolore



Anodisé noire

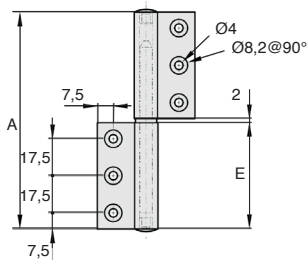

Type 1

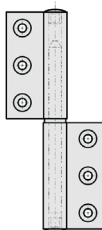

Type 2

REMISES

Qté	1+	6+	20+	50+
Rem. Prix	-5%	-10%	Sur demande	

Références	Type	Finition	A	B	C	ØD	E	Masse (g)	Stock*	Prix Uni.
									1 à 5	
CHA-GC-9-1/AL/IN	1	anodisée incolore	102	45,9	2,5	6,1	50	50	✓	19,80 €
CHA-GC-9-2/AL/IN	2	anodisée incolore	102	45,9	2,5	6,1	50	50	-	19,80 €
CHA-GC-9-1/AL/BK	1	anodisée noire	102	45,9	2,5	6,1	50	50	-	20,69 €
CHA-GC-9-2/AL/BK	2	anodisée noire	102	45,9	2,5	6,1	50	50	-	19,80 €

*Dans la limite du disponible - Dimensions en mm

Dégondable

CHAGC_{SS}

- Paumelle à visser
- Surfaces brillantes
- Charnière à visser
- Matière :
Inox 304

Avantages

- Permet le démontage facile de l'ouvrant

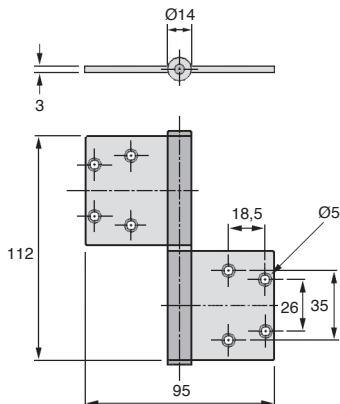
**REMISES**

Qté	1+	6+	10+	25+
Rem.	Prix	-5%	-10%	Sur demande

Références	Description	Stock*	Prix Uni. 1 à 5
CHA-GC-14/SS	à ailettes centrées	✓	48,58 €

*Dans la limite du disponible - Dimensions en mm