

1 filet trapézoïdal droite ou gauche

VKM VKMLH

- **Taraudage selon NFE 03.616**
- Matière : acier 11SMnPb37
- Ecrou usiné
- Tolérance taraudage : 7H

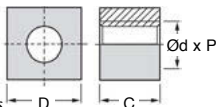

Utilisation

- Pour une commande manuelle
- Pour des vitesses de rotation faibles
- Pour des fonctions de serrage ou de blocage
- Pour recevoir des charges statiques
- L'utilisation du contact acier/acier pour les mouvements motorisés est déconseillée

Accessoires

- Tige acier LFM (tome 3 p.300-301)
- Tige inox LSM (tome 3 p.302-303)

REMISES A

Qté	1+	10+	20+	40+
Rem.	Prix -30%-40% Sur demande			

REMISES B

Qté	1+	5+	10+
Rem.	Prix -5% Sur demande		

Références	Ød	Pas P	D	C	Masse (kg)	Stock*	Prix Unitaires	
							1 à 9	20 à 39**
Filetage incliné à droite								
VKM102	10	2	17	15	0,027	✓	A 2,78 €	A 1,68 €
VKM123	12	3	25	18	0,076	✓	A 4,69 €	A 2,83 €
VKM143	14	3	25	20	0,079	✓	A 5,47 €	A 3,30 €
VKM164	16	4	28	24	0,119	✓	A 5,96 €	A 3,60 €
VKM184	18	4	30	28	0,154	✓	A 7,00 €	A 4,23 €
VKM204	20	4	35	30	0,259	✓	A 8,01 €	A 4,84 €
VKM225	22	5	35	33	0,240	✓	A 9,92 €	A 5,99 €
VKM245	24	5	40	36	0,354	✓	A 11,56 €	A 6,98 €
VKM285	28	5	45	42	0,506	✓	A 14,32 €	A 8,64 €
VKM306	30	6	45	45	0,513	✓	A 16,60 €	A 10,02 €
VKM326	32	6	55	48	0,891	✓	A 25,75 €	A 15,54 €
VKM366	36	6	60	54	1,163	✓	B 20,94 €	B 19,90 €
VKM407	40	7	60	60	1,216	✓	B 25,29 €	B 24,03 €
VKM447	44	7	65	66	1,538	-	B 41,74 €	B 39,67 €
Filetage incliné à gauche								
VKM102/LH	10	2	17	15	0,027	✓	A 4,36 €	A 2,63 €
VKM123/LH	12	3	25	18	0,076	✓	A 5,70 €	A 3,44 €
VKM143/LH	14	3	25	20	0,079	✓	A 6,59 €	A 3,98 €
VKM164/LH	16	4	28	24	0,119	✓	A 6,96 €	A 4,20 €
VKM184/LH	18	4	30	28	0,154	✓	A 8,43 €	A 5,09 €
VKM204/LH	20	4	35	30	0,259	✓	A 9,59 €	A 5,79 €
VKM225/LH	22	5	35	33	0,240	✓	A 11,29 €	A 6,81 €
VKM245/LH	24	5	40	36	0,354	✓	A 13,13 €	A 7,92 €
VKM285/LH	28	5	45	42	0,506	-	A 16,50 €	A 9,96 €
VKM306/LH	30	6	45	45	0,513	-	A 19,78 €	A 11,94 €
VKM326/LH	32	6	55	48	0,891	-	A 29,52 €	A 17,82 €
VKM366/LH	36	6	60	54	1,163	-	B 24,40 €	B 23,19 €
VKM407/LH	40	7	60	60	1,216	-	B 30,63 €	B 29,12 €
VKM447/LH	44	7	65	66	1,538	-	B 48,59 €	B 46,19 €

*Dans la limite du disponible - Dimensions en mm

** se reporter aux remises

KSM KSM_{LH}

1 filet trapézoïdal droite ou gauche

- Filetage incliné à droite ou à gauche
- Taraudage selon NFE 03.616
- Ecrou usiné
- Tolérance taraudage : 7H
- Matière : acier 11SMnPb37

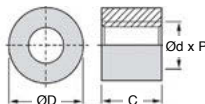

Accessoires

- Tige acier LFM (tome 3 p.300)
- Tige inox LSM (tome 3 p.302)

REMISES A

Qté	1+	10+	20+	40+
Rem. Prix	-30%	-40%	Sur demande	

REMISES B

Qté	1+	5+	10+
Rem. Prix	-5%	Sur demande	

Références	Ød	Pas P	ØD	C	Masse (kg)	Stock*	Prix Unitaires	
							1 à 9	20 à 39**
Filetage incliné à droite								
KSM102	10	2	22	15	0,035	✓	A 4,32 € B 2,61 €	
KSM123	12	3	26	18	0,055	✓	A 4,12 € B 2,48 €	
KSM143	14	3	30	21	0,090	✓	A 4,89 € B 2,95 €	
KSM164	16	4	36	24	0,155	✓	A 6,51 € B 3,93 €	
KSM184	18	4	40	27	0,215	✓	A 7,36 € B 4,44 €	
KSM204	20	4	45	30	0,305	✓	A 9,01 € B 5,44 €	
KSM225	22	5	45	33	0,322	✓	A 10,06 € B 6,07 €	
KSM245	24	5	50	36	0,440	✓	A 12,00 € B 7,24 €	
KSM285	28	5	60	42	0,740	✓	A 18,35 € B 11,08 €	
KSM306	30	6	60	45	0,765	✓	A 19,29 € B 11,64 €	
KSM326	32	6	60	48	0,790	-	A 19,47 € B 11,75 €	
KSM366	36	6	75	54	1,470	-	A 22,07 € B 20,97 €	
KSM407	40	7	80	60	1,830	✓	A 26,79 € B 25,46 €	
KSM447	44	7	80	66	1,890	-	A 34,55 € B 32,84 €	
KSM508	50	8	90	75	2,695	-	A 73,17 € B 69,55 €	
KSM609	60	9	100	90	3,865	-	A 91,29 € B 86,77 €	
KSM7010	70	10	110	100	5,115	-	A 113,62 € B 107,99 €	
KSM8010	80	10	120	110	6,000	-	A 148,12 € B 140,78 €	
Filetage incliné à gauche								
KSM102/LH	10	2	22	15	0,035	-	A 7,08 € B 4,28 €	
KSM123/LH	12	3	26	18	0,055	✓	A 6,47 € B 3,90 €	
KSM143/LH	14	3	30	21	0,090	✓	A 10,63 € B 6,42 €	
KSM164/LH	16	4	36	24	0,155	✓	A 8,79 € B 5,30 €	
KSM184/LH	18	4	40	27	0,215	-	A 8,17 € B 4,93 €	
KSM204/LH	20	4	45	30	0,305	✓	A 9,83 € B 5,93 €	
KSM225/LH	22	5	45	33	0,322	-	A 15,44 € B 9,32 €	
KSM245/LH	24	5	50	36	0,440	-	A 15,44 € B 9,32 €	
KSM285/LH	28	5	60	42	0,740	✓	A 23,99 € B 14,48 €	
KSM306/LH	30	6	60	45	0,765	-	A 38,09 € B 22,99 €	
KSM326/LH	32	6	60	48	0,790	-	A 26,22 € B 15,83 €	
KSM366/LH	36	6	75	54	1,470	-	A 24,06 € B 22,87 €	
KSM407/LH	40	7	80	60	1,830	-	A 30,15 € B 28,65 €	
KSM447/LH	44	7	80	66	1,890	-	A 39,78 € B 37,81 €	
KSM508/LH	50	8	90	75	2,695	-	A 128,78 € B 122,40 €	
KSM609/LH	60	9	100	90	3,865	-	A 146,87 € B 139,59 €	
KSM7010/LH	70	10	110	100	5,115	-	A 169,14 € B 160,76 €	
KSM8010/LH	80	10	120	110	6,000	-	A 194,25 € B 184,63 €	

*Dans la limite du disponible - Dimensions en mm

** se reporter aux remises

1 filet trapézoïdal droite ou gauche

SKM SKMLH

- Taraudage selon NFE 03.616
- Matière : Acier 11SMnPb37
- Tolérance taraudage : 7H

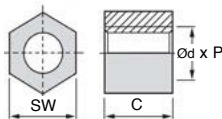

Utilisation

- Pour une commande manuelle
- Pour des vitesses de rotation faibles
- Pour des fonctions de serrage ou de blocage
- Pour recevoir des charges statiques
- L'utilisation du contact acier/acier pour les mouvements motorisés est déconseillée

REMISES A

Qté	1+	10+	20+	40+
Rem. Prix	-30%	-40%	Sur demande	

REMISES B

Qté	1+	5+	10+
Rem. Prix	-5%	Sur demande	

Références	Ød	Pas P	SW	C	Masse (kg)	Stock*	Prix Unitaires	
							1 à 9	20 à 39**
Filetage incliné à droite								
SKM102	10	2	17	15	0,022	✓	A 3,46	A 2,09
SKM123	12	3	19	18	0,032	✓	A 3,88	A 2,34
SKM143	14	3	22	21	0,049	✓	A 5,16	A 3,11
SKM164	16	4	24	24	0,065	✓	A 6,43	A 3,88
SKM184	18	4	27	27	0,091	✓	A 6,82	A 4,12
SKM204	20	4	30	30	0,124	✓	A 7,83	A 4,73
SKM225	22	5	30	33	0,125	✓	A 8,52	A 5,14
SKM245	24	5	36	36	0,219	✓	A 9,80	A 5,91
SKM285	28	5	41	42	0,318	✓	A 12,46	A 7,52
SKM306	30	6	46	45	0,445	✓	A 14,61	A 8,82
SKM326	32	6	50	48	0,567	✓	A 17,86	A 10,78
SKM366	36	6	55	54	0,708	✓	B 14,65	B 13,92
SKM407	40	7	60	60	0,893	✓	B 18,82	B 17,89
SKM447	44	7	65	66	1,538	-	B 30,18	B 28,68
SKM508	50	8	75	75	1,889	✓	B 61,55	B 58,50
SKM609	60	9	90	90	3,277	-	B 90,13	B 85,67
Filetage incliné à gauche								
SKM102/LH	10	2	17	15	0,022	-	A 5,58	A 3,37
SKM123/LH	12	3	19	18	0,032	-	A 5,50	A 3,32
SKM143/LH	14	3	22	21	0,049	-	A 8,40	A 5,07
SKM164/LH	16	4	24	24	0,065	-	A 8,20	A 4,95
SKM184/LH	18	4	27	27	0,091	-	A 10,10	A 6,10
SKM204/LH	20	4	30	30	0,124	-	A 10,06	A 6,07
SKM225/LH	22	5	30	33	0,125	-	A 11,75	A 7,09
SKM245/LH	24	5	36	36	0,219	-	A 12,00	A 7,24
SKM285/LH	28	5	41	42	0,318	-	A 15,73	A 9,49
SKM306/LH	30	6	46	45	0,445	-	A 18,01	A 10,87
SKM326/LH	32	6	50	48	0,567	-	A 21,15	A 12,76
SKM366/LH	36	6	55	54	0,708	-	B 16,80	B 15,97
SKM407/LH	40	7	60	60	0,893	-	B 22,53	B 21,41
SKM447/LH	44	7	65	66	1,538	-	B 33,33	B 31,68
SKM508/LH	50	8	75	75	1,889	-	B 102,52	B 97,44
SKM609/LH	60	9	90	90	3,277	-	B 123,89	B 117,75

* Dans la limite du disponible - Dimensions en mm

** se reporter aux remises

LRM LRMLH 1 filet trapézoïdal droite ou gauche

- **Taraudage selon NFE 03.616**
- Ecrou usiné
- Tolérance taraudage : 7H
- Matière : Bronze CuSn8P

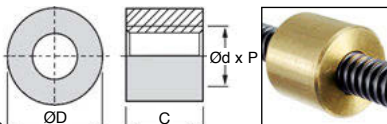

Utilisation

- Pour une commande manuelle ou motorisée
- Pour des vitesses de rotation faibles et moyennes
- Pour travailler en charge
- L'utilisation avec des vis en acier ou en inox donne de bons résultats surtout si la lubrification est bien assurée

REMISES ^A

Qté	1+	10+	20+	40+
Rem.	Prix -30%	-40%	Sur demande	

REMISES ^B

Qté	1+	5+	10+
Rem.	Prix -5%	Sur demande	

Références	Ød	Pas P	ØD	C	Masse (kg)	Stock*	Prix Unitaires
							1 à 9 20 à 39**
Filetage incliné à droite							
LRM102	10	2	22	20	0,053	✓	A 11,43 € A 6,90 €
LRM123	12	3	26	24	0,083	✓	A 12,25 € A 7,39 €
LRM143	14	3	30	28	0,135	✓	A 17,42 € A 10,51 €
LRM164	16	4	36	32	0,232	✓	A 24,20 € A 14,60 €
LRM184	18	4	40	36	0,320	✓	A 30,82 € A 18,60 €
LRM204	20	4	45	40	0,455	✓	A 40,51 € A 24,45 €
LRM225	22	5	45	44	0,480	✓	A 43,71 € A 26,38 €
LRM245	24	5	50	48	0,656	✓	A 56,02 € A 33,81 €
LRM285	28	5	60	56	1,102	✓	A 88,96 € A 53,70 €
LRM306	30	6	60	60	1,140	✓	A 90,07 € A 54,37 €
LRM326	32	6	60	64	1,177	✓	A 96,23 € A 58,08 €
LRM366	36	6	75	72	2,189	✓	B 101,77 € B 96,72 €
LRM407	40	7	80	80	2,725	✓	B 130,53 € B 124,07 €
LRM447	44	7	80	88	2,815	-	B 142,38 € B 135,32 €
LRM508	50	8	90	100	4,014	-	B 194,53 € B 184,89 €
LRM609	60	9	100	120	5,150	-	B 257,92 € B 245,14 €
Filetage incliné à gauche							
LRM102/LH	10	2	22	20	0,053	✓	A 15,28 € A 9,22 €
LRM123/LH	12	3	26	24	0,083	✓	A 13,68 € A 8,26 €
LRM143/LH	14	3	30	28	0,135	-	A sur demande A sur demande
LRM164/LH	16	4	36	32	0,232	✓	A 25,66 € A 15,49 €
LRM184/LH	18	4	40	36	0,320	✓	A 32,87 € A 19,84 €
LRM204/LH	20	4	45	40	0,455	✓	A 42,57 € A 25,69 €
LRM225/LH	22	5	45	44	0,480	✓	A 55,89 € A 33,73 €
LRM245/LH	24	5	50	48	0,656	✓	A 57,21 € A 34,53 €
LRM285/LH	28	5	60	56	1,102	✓	A 101,26 € A 61,12 €
LRM306/LH	30	6	60	60	1,140	✓	A 98,06 € A 59,19 €
LRM326/LH	32	6	60	64	1,177	✓	A 108,58 € A 65,53 €
LRM366/LH	36	6	75	72	2,189	-	B 109,51 € B 104,08 €
LRM407/LH	40	7	80	80	2,725	-	B 135,12 € B 128,42 €
LRM447/LH	44	7	80	88	2,815	-	B 152,08 € B 104,08 €
LRM508/LH	50	8	90	100	4,014	-	B 232,27 € B 220,76 €
LRM609/LH	60	9	100	120	5,150	-	B 300,43 € B 285,54 €

* Dans la limite du disponible - Dimensions en mm

** se reporter aux remises

1 filet trapézoïdal droite ou gauche

BFM
BFMLH

- **Épaulement tolérancé**
- Taraudage selon NFE 03.616
- Tolérance taraudage : 7H
- Matière :

Bronze CuSn8P

Utilisation

- Pour une commande manuelle ou motorisée
- Pour des vitesses de rotation faibles et moyennes
- Pour travailler en charge
- Bons résultats avec des vis en acier ou en inox surtout si la lubrification est bien assurée

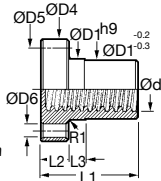

Épaulement tolérancé

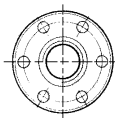

REMISES **A**

Qté	1+	10+	20+	40+
Rem.	1+	10+	20+	40+

REMISES **B**

Qté	1+	5+	10+
Rem.	1+	5+	10+

Références	Ød	ØD1	ØD4	ØD5	ØD6	L1	L2	L3	Stock*	Prix Unitaires	
										1 à 9	20 à 39**

Filetage incliné à droite

BFM102	10 x 2	25	42	34	5	25	10	6	✓	A	26,86 €	A	16,21 €
BFM123	12 x 3	28	48	38	6	35	12	8	✓	A	43,41 €	A	26,20 €
BFM164	16 x 4	28	48	38	6	35	12	8	✓	A	43,29 €	A	26,13 €
BFM184	18 x 4	28	48	38	6	35	12	8	✓	A	43,11 €	A	26,02 €
BFM204	20 x 4	32	55	45	7	44	12	8	✓	A	62,27 €	A	37,58 €
BFM225	22 x 5	32	55	45	7	44	12	8	✓	A	63,02 €	A	38,04 €
BFM245	24 x 5	32	55	45	7	44	12	8	✓	A	58,01 €	A	35,01 €
BFM285	28 x 5	38	62	50	7	46	14	8	✓	A	81,32 €	A	49,08 €
BFM306	30 x 6	38	62	50	7	46	14	8	✓	A	80,06 €	A	48,32 €
BFM326	32 x 6	45	70	58	7	54	16	10	✓	A	112,73 €	A	68,04 €
BFM366	36 x 6	45	70	58	7	54	16	10	✓	B	65,26 €	B	62,03 €
BFM407	40 x 7	63	95	78	9	66	16	12	✓	B	121,28 €	B	115,27 €
BFM447	44 x 7	63	95	78	9	66	16	12	✓	B	133,62 €	B	127,00 €
BFM508	50 x 8	72	110	90	11	75	18	14	✓	B	199,04 €	B	189,17 €
BFM609	60 x 9	88	130	110	13	90	20	16	-	B	324,49 €	B	308,41 €
BFM7010	70 x 10	95	140	120	13	105	22	17	-	B	464,13 €	B	441,13 €

Filetage incliné à gauche

BFM102/LH	10 x 2	25	42	34	5	25	10	6	✓	A	31,31 €	A	18,90 €
BFM123/LH	12 x 3	28	48	38	6	35	12	8	✓	A	48,26 €	A	29,13 €
BFM164/LH	16 x 4	28	48	38	6	35	12	8	✓	A	48,09 €	A	29,02 €
BFM184/LH	18 x 4	28	48	38	6	35	12	8	✓	A	47,97 €	A	28,95 €
BFM204/LH	20 x 4	32	55	45	7	44	12	8	✓	A	65,47 €	A	39,52 €
BFM225/LH	22 x 5	32	55	45	7	44	12	8	✓	A	75,55 €	A	45,60 €
BFM245/LH	24 x 5	32	55	45	7	44	12	8	✓	A	62,86 €	A	37,94 €
BFM285/LH	28 x 5	38	62	50	7	46	14	8	✓	A	93,84 €	A	56,64 €
BFM306/LH	30 x 6	38	62	50	7	46	14	8	✓	A	84,79 €	A	51,17 €
BFM326/LH	32 x 6	45	70	58	7	54	16	10	-	A	124,82 €	A	75,34 €
BFM366/LH	36 x 6	45	70	58	7	54	16	10	✓	B	72,77 €	B	69,16 €
BFM407/LH	40 x 7	63	95	78	9	66	16	12	✓	B	123,91 €	B	117,77 €
BFM447/LH	44 x 7	63	95	78	9	66	16	12	-	B	139,97 €	B	133,03 €
BFM508/LH	50 x 8	72	110	90	11	75	18	14	-	B	215,99 €	B	205,28 €
BFM609/LH	60 x 9	88	130	110	13	90	20	16	-	B	353,55 €	B	336,03 €
BFM7010/LH	70 x 10	95	140	120	13	105	22	17	-	B	501,08 €	B	476,25 €

*Dans la limite du disponible - Dimensions en mm

**se reporter aux remises

Ecrou **cylindrique** polymère



WSRM 1 filet trapézoïdal incliné à droite

- Matière :

Iglidur® W300

- T° jusqu'à +90°C

Avantages

- Fonctionnement à sec
- Insensible à la saleté
- Absence d'entretien
- Absence de corrosion
- Fonctionnement silencieux

Exempt d'entretien



Accessoires

- Tige acier LFM (tome 3 p.300)

- Tige inox LSM (tome 3 p.302)

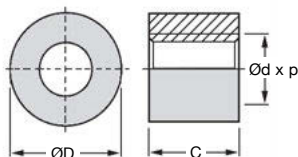

REMISES

Qté	1+	6+	20+	40+	60+
Rem.	Prix	-10%	-15%	-20%	Sur demande

Références	Ød	Pas P	ØD	C	Stock*	Prix Uni. 1 à 5
WSRM102	10	2	22	15	✓	30,29 €
WSRM123	12	3	26	18	✓	36,96 €
WSRM164	16	4	30	24	✓	49,16 €
WSRM184	18	4	30	27	-	52,77 €
WSRM204	20	4	30	25	-	54,47 €
WSRM245	24	5	50	36	-	74,11 €
WSRM285	28	5	60	42	-	91,31 €
WSRM306	30	6	60	45	-	118,20 €

*Dans la limite du disponible - Dimensions en mm



Ecrou épaulé polymère

1 filet trapézoïdal incliné à droite WFRM

- Matière :
Iglidur® W300

Avantages

- Fonctionnement à sec
- Insensible à la saleté
- Absence d'entretien
- Absence de corrosion
- Fonctionnement silencieux

Accessoires

- Tige acier LFM (tome 3 p.300)
- Tige inox LSM (tome 3 p.302)

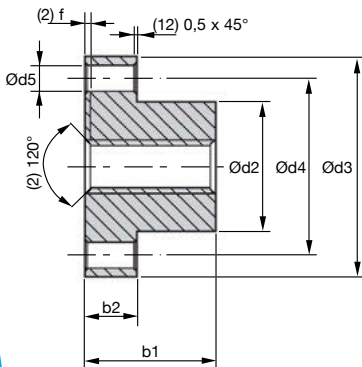
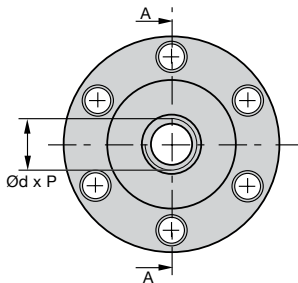

Exempt d'entretien

REMISES

Qté	1+	6+	20+	40+	60+
Rem.	Prix -10%	-15%	-20%	Sur demande	

Références	Ød	Pas P	Ød2	Ød3	Ød4	Ød5	b1	b2	Stock*	Prix Uni. 1 à 5
WFRM102	10	2	25	42	34	5	25	10	✓	38,48 €
WFRM123	12	3	28	48	38	6	35	12	✓	43,12 €
WFRM164	16	4	28	48	38	6	35	12	✓	54,04 €
WFRM184	18	4	28	48	38	6	35	12	✓	62,73 €
WFRM204	20	4	32	55	45	7	44	12	✓	66,24 €
WFRM245	24	5	32	55	45	7	44	12	✓	87,31 €
WFRM306	30	6	38	62	50	7	46	14	✓	114,27 €

*Dans la limite du disponible - Dimensions en mm

Tél/

0 825 88 5000
Service 0,15 €/min
+ prix appel

cial2@hpcurope.com

HPC

Tome 3 2021

311

Bague de blocage pour tige trapézoïdale

BAGTR

Pour vis 1 filet

- Bague de blocage 1 élément pour tiges trapézoïdales

- Matière :

Aluminium anodisé

Info.

- La tête de vis peut dépasser du diamètre $\varnothing D$

- Dimension d'installation : $\varnothing D + 2\text{mm}$

Accessoire

- Tige LFM (tome 3 p.300)

Filetage trapézoïdal



Exemple d'application : montage avec une tige LFM

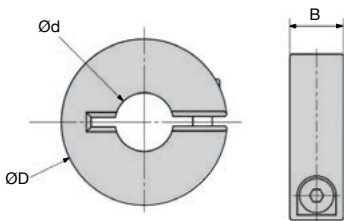

REMISES

Qté	1+	10+	25+	50+
Rem. Prix	-10%	-18%	Sur demande	

Références	$\varnothing d$	$\varnothing D$	B	Charge axiale statique (N)	Stock*	Prix Uni. 1 à 9
Taroudage à droite						
BAG1-TR10	TR10X2	24	8	1800	✓	14,22 €
BAG1-TR12	TR12X3	28	8	2096	✓	26,13 €
BAG1-TR16	TR16X4	34	11	3840	✓	37,82 €
BAG1-TR18	TR18X4	36	13	5216	✓	20,69 €
BAG1-TR20	TR20X4	45	15	6784	✓	21,61 €
BAG1-TR24	TR24X5	45	15	8096	✓	36,34 €
Taroudage à gauche						
BAG1-TR10/LH	TR10X2	24	8	1800	-	16,35 €
BAG1-TR12/LH	TR12X3	28	8	2096	-	30,04 €
BAG1-TR16/LH	TR16X4	34	11	3840	-	23,52 €
BAG1-TR18/LH	TR18X4	36	13	5216	-	23,82 €
BAG1-TR20/LH	TR20X4	45	15	6784	-	24,82 €
BAG1-TR24/LH	TR24X5	45	15	8096	-	41,79 €

*Dans la limite du disponible - Dimensions en mm

- Fabrication par roulage (déformation plastique)
- Selon DIN 103 (NFE 03-615)
- Permet de transmettre des efforts très importants
- Très bon état de surface
- Matière : Acier mi-dur C35E/C45E
- Tolérance filetage : 7e

Utilisations

- Machine-outil
- vis mère pour tour

Options

- Autres longueurs jusqu'à 6000mm (à partir de Ø30mm)

Accessoires

- Erous acier et bronze
- LRM (tome 3 p.314) et BFM (tome 3 p.315) à deux filets



2 filets

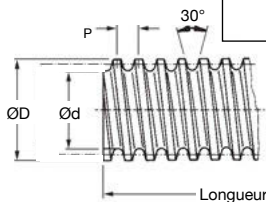
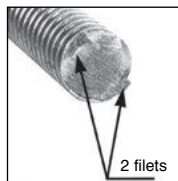

-40% de remise pour 20 à 39 pièces

REMISES et LONGUEURS DISPONIBLES

Qté	1+	10+	20+	40+
Rem. Prix	-30%	-40%	Sur demande	Sur demande
Long	1000	2000	3000	6000 mm
Prix	Uni.	x2,12	x3,18	Sur demande

Références	ØD	Pas P	d mini.	Prix Uni. au mètre	
				1 à 9	20 à 39*
LFM126	12	6	7,68	12,94 €	7,81 €
LFM146	14	6	9,68	16,57 €	10,00 €
LFM168	16	8	10,47	21,65 €	13,07 €
LFM188	18	8	12,47	30,47 €	18,39 €
LFM208	20	8	14,47	33,15 €	20,01 €
LFM2210	22	10	15,29	38,77 €	23,40 €
LFM2410	24	10	17,27	43,76 €	26,41 €
LFM2610	26	10	19,27	64,15 €	38,72 €
LFM2810	28	10	21,27	72,22 €	43,59 €
LFM3012	30	12	21,56	60,82 €	36,71 €
LFM3212	32	12	23,56	99,47 €	60,04 €
LFM3612	36	12	27,56	98,81 €	59,64 €
LFM4014	40	14	30,38	122,58 €	73,99 €

Dimensions en mm

* se reporter aux remises

- **Taraudage** selon NFE 03,616
- Ecrou usiné
- Tolérance taraudage : 7H
- Matière :
Bronze UE

Utilisation

- Pour une commande manuelle ou motorisée
- Pour des vitesses de rotation faibles et moyennes
- Pour travailler en charge
- L'utilisation avec des vis en acier ou en inox donne de bons résultats surtout si la lubrification est bien assurée

Accessoire

- Tige acier LFM (tome 3 p.313) à 2 filets



2 filets

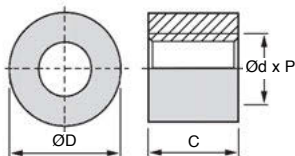

-40% de remise
pour 20 à 39 pièces

REMISES

Qté	1+	10+	20+	40+
Rem.	Prix	-30%	-40%	Sur demande

Références	Ød	Pas P	ØD	C	Masse (kg)	Prix Unitaires	
						1 à 9	20 à 39*
LRM126	12	6	26	24	0,083	18,19 €	10,98 €
LRM168	16	8	36	32	0,232	30,98 €	18,70 €
LRM188	18	8	40	36	0,320	41,37 €	24,97 €
LRM208	20	8	45	40	0,455	48,05 €	29,00 €
LRM2210	22	10	45	44	0,480	59,48 €	35,90 €
LRM2410	24	10	50	48	0,656	68,17 €	41,14 €
LRM2810	28	10	60	56	1,102	107,76 €	65,04 €
LRM3012	30	12	60	60	1,140	104,35 €	62,98 €
LRM3212	32	12	60	64	1,177	115,53 €	69,73 €
LRM3612	36	12	75	72	2,189	185,50 €	111,96 €
LRM4014	40	14	80	80	2,725	228,88 €	138,15 €

Dimensions en mm

* se reporter aux remises

- Epaulement tolérancé
- Taraudage selon NFE 03.616
- Ecrou usiné
- Tolérance taraudage : 7H
- Matière :
Bronze

Epaulement tolérancé



Utilisation

- Pour une commande manuelle ou motorisée
- Pour des vitesses de rotation faibles et moyennes
- Pour travailler en charge
- L'utilisation avec des vis en acier ou en inox donne de bons résultats surtout si la lubrification est bien assurée

2 filets

Accessoire

- Tige acier LFM (tome 3 p.313) à 2 filets

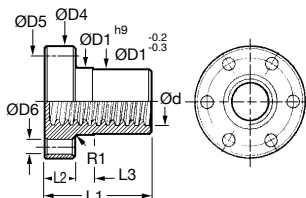

REMISES

Qté	1+	10+	20+	40+
Rem. Prix	-30%	-40%	Sur demande	

Références	Ød	Pas			ØD1	ØD4	ØD5	ØD6	L1	L2	L3	Prix Unitaires	
		P	ØD1	ØD4								ØD5	1 à 9
BFM126	12	6	28	48	38	6	35	12	8	50,86 €	30,70 €		
BFM168	16	8	28	48	38	6	35	12	8	50,69 €	30,60 €		
BFM188	18	8	28	48	38	6	35	12	8	50,55 €	30,51 €		
BFM208	20	8	32	55	45	7	44	12	8	69,01 €	41,65 €		
BFM2210	22	10	32	55	45	7	44	12	8	79,63 €	48,06 €		
BFM2410	24	10	32	55	45	7	44	12	8	66,24 €	39,98 €		
BFM2810	28	10	38	62	50	7	46	14	8	98,90 €	59,69 €		
BFM3012	30	12	38	62	50	7	46	14	8	89,35 €	53,93 €		
BFM3212	32	12	45	70	58	7	54	16	10	131,55 €	79,40 €		
BFM3612	36	12	45	70	58	7	54	16	10	130,37 €	78,69 €		
BFM4014	40	14	63	95	78	9	66	16	12	222,01 €	134,00 €		

Dimensions en mm

*se reporter aux remises