

Broche de levage



BABA

Broche à billes intégrée

- **Autobloquante**
- Anneau de levage monté sur broche à bille
- Matières :
Axe/manille : acier traité phosphaté manganèse,
Bouton poussoir aluminium
Ressort : inox
- T° d'utilisation : +250°C
- Marquage TUV et CE



Avantages

- Anti-corrosion
 - Appuyer = déverrouiller
 - Utilisation rapide, simple et robuste comme élément porteur avec manille mobile sécurisée contre le déverrouillage inintentionnel
- Des usinages spéciaux, comme par exemple un taraudage dans une pièce à usiner, ne sont plus nécessaires. La tolérance H11 sur l'alésage suffit pour l'utilisation

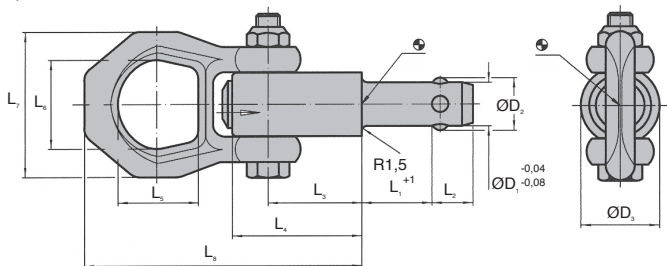

Références	ØD1	L1	ØD2	ØD3	ØD4 min.	L2	L3	L4	L5	L6	L7	L8	Pour alésage H11
BAB10-15/A	10	15	11,7	21,5	12,2	10,2	25,7	36,0	27	30	49	87,5	10
BAB10-25/A	10	25	11,7	21,5	12,2	10,2	25,7	36,0	27	30	49	87,5	10
BAB10-35/A	10	35	11,7	21,5	12,2	10,2	25,7	36,0	27	30	49	87,5	10
BAB10-50/A	10	50	11,7	21,5	12,2	10,2	25,7	36,0	27	30	49	87,5	10
BAB12-15/A	12	15	14,2	21,5	14,7	11,0	25,7	36,0	27	30	49	87,5	12
BAB12-25/A	12	25	14,2	21,5	14,7	11,0	25,7	36,0	27	30	49	87,5	12
BAB12-35/A	12	35	14,2	21,5	14,7	11,0	25,7	36,0	27	30	49	87,5	12
BAB12-50/A	12	50	14,2	21,5	14,7	11,0	25,7	36,0	27	30	49	87,5	12
BAB16-25/A	16	25	18,6	26,0	19,2	15,1	31,0	44,5	27	30	49	92,8	16
BAB16-50/A	16	50	18,6	26,0	19,2	15,1	31,0	44,5	27	30	49	92,8	16
BAB16-75/A	16	75	18,6	26,0	19,2	15,1	31,0	44,5	27	30	49	92,8	16

Dimensions en mm

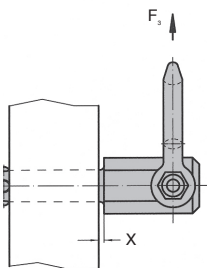
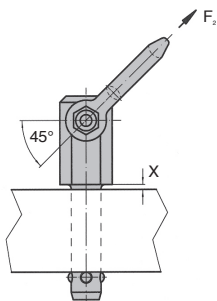
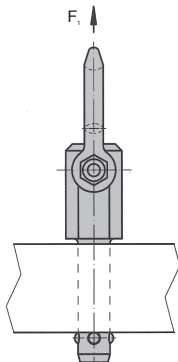
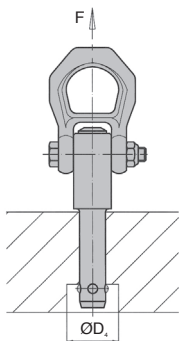

REMISES

Qté	1+	3+	6+
Rem. Prix	-5%	Sur demande	

Références	X min.	X max.	F1* (kN)	F2* (kN)	F3* (kN)	Masse (g)	Prix Uni. 1 à 2
BAB10-15/A	1,5	10	2,7	2,4	2,1	223	167,39 €
BAB10-25/A	1,5	15	2,7	2,4	2,1	230	167,42 €
BAB10-35/A	1,5	25	2,7	2,4	2,1	240	167,39 €
BAB10-50/A	1,5	35	2,7	2,4	2,1	247	167,39 €
BAB12-15/A	1,5	10	3,5	3,2	2,8	231	181,95 €
BAB12-25/A	1,5	20	3,5	3,2	2,8	238	181,95 €
BAB12-35/A	1,5	25	3,5	3,2	2,8	240	181,95 €
BAB12-50/A	1,5	45	3,5	3,2	2,8	262	181,95 €
BAB16-25/A	1,5	20	4,8	4,5	4,1	306	201,60 €
BAB16-50/A	1,5	40	4,8	4,5	4,1	345	201,60 €
BAB16-75/A	1,5	55	4,8	4,5	4,1	384	201,60 €

*Pour une sécurité quintuple - Dimensions en mm

Broche de levage pour trou taraudé

BABAM

Autobloquante

- Broche de levage autobloquante pour trou taraudé

- Utilisation rapide, simple et robuste comme élément de levage avec manille mobile sécurisée contre le déverrouillage accidentel

- T° d'utilisation max : 250°C

- Matières :

Axe et manille : Acier traité, revenu, phosphatation manganèse

Bouton-poussoir : Aluminium, anodisé orange

Éléments filetés : Inox 630 trempé

Ressort : Inox



Fonctionnement

- Appuyer sur le bouton pour déverrouiller les éléments filetés

- Insérer la broche de levage dans un trou taraudé pour soulever des charges

Avantages

- Contrairement à un anneau avec filetage, pas de perte de temps pour visser et dévisser

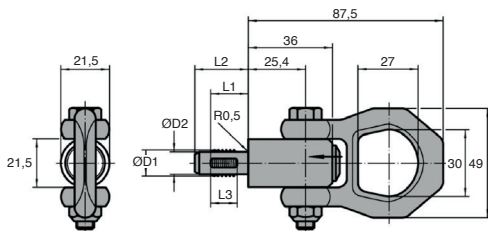

Références	ØD1	L1	ØD2 -0,07	L2	L3
BAB10-14/AM	M10	14	8,35	20	10
BAB12-17/AM	M12	17	10,07	24	12
BAB16-17/AM	M16	17	13,8	24	12

Dimensions en mm

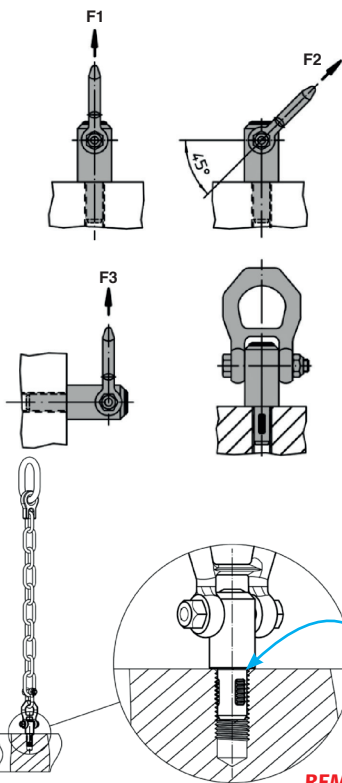

REMISES

Qté	1+	3+	6+
Rem. Prix	-5%	Sur demande	

Références	Charge admissible*			Masse (g)	Prix
	F1	F2	F3		Uni.
BAB10-14/AM	3,9	1,5	1,5	218	319,93 €
BAB12-17/AM	6,2	2,5	2,3	220	328,10 €
BAB16-17/AM	8,4	4,5	4,2	223	336,27 €

Dimensions en mm

*Pour un coefficient de sécurité de 5 à la rupture