

Equerre pour profilé aluminium



ACLEPP

Pour assembler 2 profilés

- Pour assembler des profilés aluminium à angle droit

- Matière :

Aluminium anodisé

- Pour profilé 1 rainure

Avantage

- Adaptable aux profilés aluminium PRF

Info

- Livré sans visserie



ACL-EPP2-4545

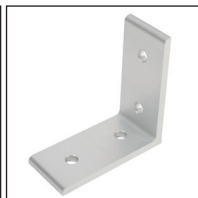

ACL-EPP4-4590

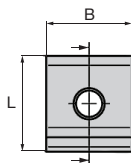

ACL-EPP2- 4545

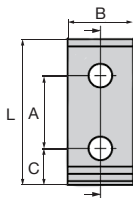
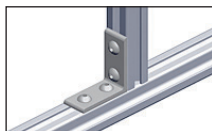
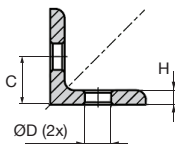

ACL-EPP4-4590

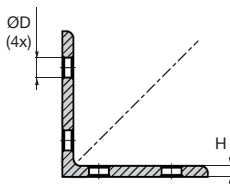

REMISES

Qté	1+	50+	100+
Rem.	Prix	-5%	Sur demande

Références	Version	L	B	H	A	C	ØD	Masse (g)	Stock*	Prix Uni. 1 à 49
ACL-EPP2-4545	2 trous	45	41	6	-	22,5	9	55	✓	3,09 €
ACL-EPP4-4590	4 trous	90	41	6	45	22,5	9	112	✓	6,18 €

*Dans la limite du disponible - Dimensions en mm



Equerre pour profilé aluminium

Pour assembler 2 profilés

ACLEPP

- Pour assembler des profilés aluminium à angle droit
- Matière :
Aluminium anodisé
- Pour profilé 2 rainure

Avantage

- Adaptable aux profilés aluminium PRF 4590

Info

- Livré sans visserie



ACL-EPP4-9045



ACL-EPP8-9090

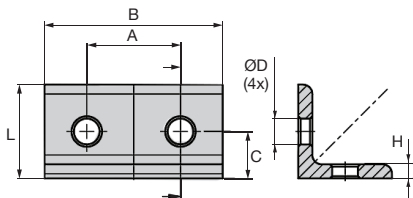
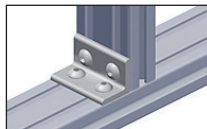

ACL-EPP4-9045

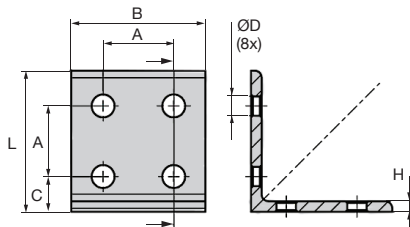
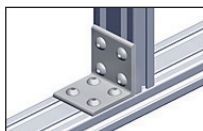

ACL-EPP8-9090

REMISES

Qté	1+	50+	100+
Rem. Prix	-5%	Sur demande	

Références	Version	L	B	H	A	C	ØD	Masse (g)	Stock*	Prix Uni. 1 à 49
ACL-EPP4-9045	4 trous	45	86	6	45	22,5	9	112	✓	6,38 €
ACL-EPP8-9090	8 trous	90	86	6	45	22,5	9	235	✓	11,47 €

*Dans la limite du disponible - Dimensions en mm

Nos autres produits



BSM_LOK

Poussoir à ressort Long-Lok à 6 pans creux, LONG-LOK - corps et do...



CLA

Manette indexable avec taraudage et embase Hygienic Usit®, Inox



AT5-16ECO

Poulie dentée de positionnement type AT, Série économique - AT5 a...



KITbuh

Kit de motorisation 24V, Planétaire

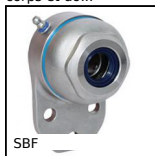

SBF

Palier applique étanche agro-alimentaire, ouvert



BPLF

Bille porteuse profil haut, Légère

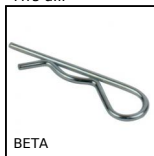

BETA

Goupille beta, Beta

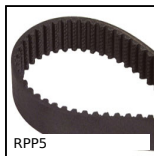

RPP5

Courroie pour transmission RPP, RPP5



ZB

Arbre pour guidage linéaire, Inox trempé



TBbutee

Butée à billes simple effet acier, Billes acier



BDPR

Bras de préhension pour ventouse, Rigide



FF10

Réducteur à arbres parallèles, de 0,78 à 3,70 Nm

Produits complémentaires



PRF4545

Profilé aluminium standard, 45 x 45 mm