



# Butée à aimant pour profilé aluminium

Fermeture par **magnétisme**

ACLAPA

- **Système de fermeture rapide pour porte**
- Matière :  
Nylon noir, renforcés fibres  
de verre
- Force de maintien : 30N à 50N environ

## Avantage

- Adaptable aux profilés aluminium PRF

## Info

- Livré sans visserie de fixation  
(voir PRF-ECL-M6 (tome 5 p.327)  
et BHC6 (tome 1 p.558))
- Vendu par multiple, nous contacter



Exemple d'application

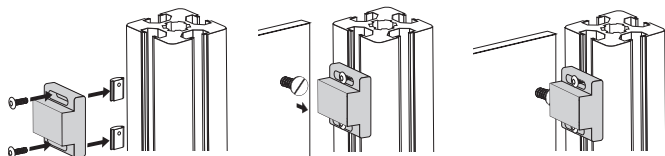
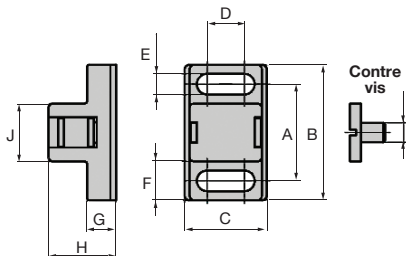

## REMISES

Qté	1+	50+	100+
Rem. Prix	-5%	Sur demande	

Références	Contre vis selon DIN921	A	B	C	D	E	F	G	H	J	Masse (g)	Stock*	Prix Uni. 1 à 49
ACL-APA-20	M4x5	20	28	17	7,7	4,3	8	6	14	12	9	✓	4,17 €
ACL-APA-30	M5x6	30	40	28	13,5	6,3	10,5	10	20	18,4	39	✓	5,55 €

\*Dans la limite du disponible - Dimensions en mm

Fax: 0 825 88 6000 Service 0,15€/mln + prix appel

cial2@hpceurope.com

WEB  
04/2021

HPC

## Nos autres produits



AC156-157

Crochet pour grenouillère à anneaux, 25,5mm

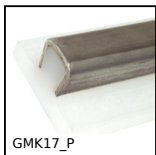

GMK17\_P

Profil conique guide plat, Conique - guide plat



ADSR

Accouplement sans jeu Gerwah®, de 12,5 à 525Nm



PLA

Aimant plat, Aimant plat avec filetage

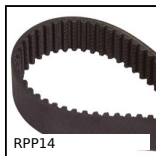

RPP14

Courroie pour transmission RPP, RPP14



PGM52-M4

Poignée de manutention, Aluminium



PCS625S

Pignon à chaîne inox, 15,875mm (DIN10B-1)



TBD

Table à pas inversé manuelle, 40kg



CABtool

Outils pour câble d'accastillage, Outils de coupe



SLBE

Bouton d'indexage - Entretoise, Entretoise pour bouton



DOMI50

Kit de raccordement, Kit de raccordement XZ



ZHBRA

Engrenage conique plastique, 1,25:1 2:1 3:1

## Produits complémentaires



PRF4545

Profilé aluminium standard, 45 x 45 mm



PRF\_ECL

Ecrou pour profilé aluminium, Ecrou carré à languette acier



ACL-APB

Butée de porte pour profilé aluminium, Butée de porte magnétique