

# Plaque de liaison pour profilé aluminium

## ACLPL Liaison de construction prémontée

- Relier deux structures entre elles
- Jonction de 2 profilés aluminium
- Renfort d'angle
- Matière :  
Aluminium anodisé

### Info.

- Livré sans kit de fixation (voir vis tête bombée BHC8-16/SS/B ou BHC8-20/SS/B (tome 1 p.558) et écrou de rainure PRF-ECL-M8/SS (tome 5 p.327))

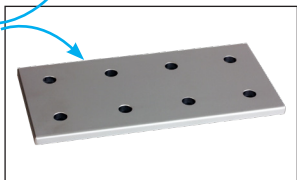

En aluminium anodisé



Exemple de montage

profilé aluminium

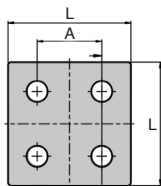

ACL-PL-9090

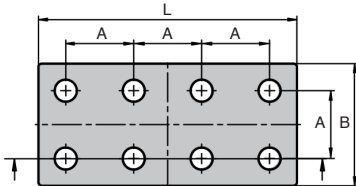
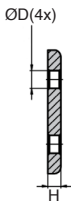

ACL-PL-90180

### REMISES

Qté	1+	50+	100+
Rem. Prix	-5%	Sur demande	

Références	L	B	H	A	ØD	Masse (g)	Prix Uni. 1 à 49
<b>Carrée</b>							
ACL-PL-9090	86	-	6	45	9	115	6,82 €
<b>Rectangle</b>							
ACL-PL-90180	176	86	6	45	9	240	11,62 €

Dimensions en mm

## Nos autres produits



PRF\_GAL  
Galet pour profilé aluminium, Galet plat



PF60  
Réducteur à roue et vis sans fin, jusqu'à 118 Nm



BHC  
Vis à tête bombée, Inox A2



PDD  
Poussoir de détection à pas fin, Avec adaptation pour capteur



CHMR63  
Réducteur à roue et vis sans fin, jusqu'à 196 Nm



E30  
Réducteur à renvoi d'angle, de 1,50 à 9 Nm



PRF\_BV  
Bloc de vissage pour profilé aluminium, Ajout et fixation de panneaux



AT5M AT10M  
Courroie ouverte au mètre type AT, AT10 Polyuréthane armature acier



BLHB60  
Renvoi d'angle, jusqu'à 70 Nm



GARBAB  
Goupille d'arrêt type broche à bille, Broche à bille

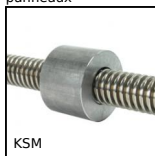

KSM  
Ecrou cylindrique acier, 1 filet acier



CHA\_GC\_9SS  
Paumelle à ailettes à souder, A souder

## Produits complémentaires



BHC  
Vis à tête bombée, Inox A2



PRF\_ECL  
Ecrou pour profilé aluminium, Ecrou carré à languette inox



ACL-PL  
Plaque de liaison pour profilé aluminium, Plaque de liaison - 86x86...



ACL-PLAngle  
Plaque de liaison pour profilé aluminium, Connexion d'angle