

Unité de guidage en H



UGH16 Pour vérin Ø12 et Ø16 ISO 6432

Colonne de guidage pour vérin

- Guidage sur 4 douilles lisses en bronze
- Protection du guidage par 4 joints raclers
- Accouplement de tige de vérin libre sur la plaque avant
- Livré avec écrou spécifique pour la fixation du vérin
- Sans entretien
- T° d'utilisation : +5°C à +80°C
- Vitesse maxi. : 1m/s
- Charge admissible : voir tableau fin de section
- Matières :

Corps et plaque avant : aluminium anodisé

Accouplement et visserie : acier zingué

Colonne : acier chromé

Guidage long et précis

Bon rapport qualité / prix

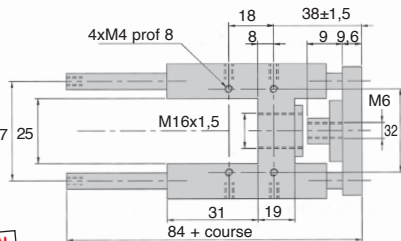
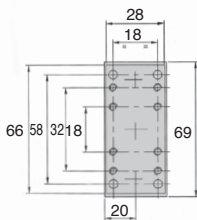
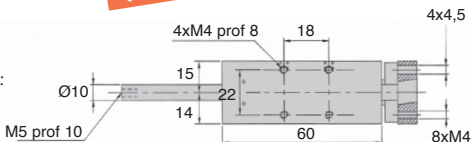
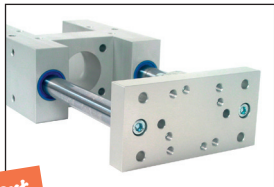

REMISES

Qté	1+	2+
Rem. Prix		Sur demande

Références	Course	Ø Vérin	Ø Colonne de guidage	Masse (kg)	Prix Uni.
UGH16-25	25	12 et 16	10	0,43	200,82 €
UGH16-50	50	12 et 16	10	0,46	201,87 €
UGH16-100	100	12 et 16	10	0,52	203,96 €
UGH16-160	160	12 et 16	10	0,59	206,44 €
UGH16-200	200	12 et 16	10	0,64	208,12 €
UGH16-250	250	12 et 16	10	0,70	210,26 €

Dimensions en mm

Colonne de guidage pour vérin

- Guidage sur 4 douilles lisse en bronze
- Protection du guidage par 4 joints racleurs
- Accouplement de tige de vérin libre sur la plaque avant
- Livré avec écrou spécifique pour la fixation du vérin
- Sans entretien
- T° d'utilisation : +5°C à +80°C
- Vitesse maxi. : 1m/s
- Charge admissible : voir tableau fin de section
- Matières :

Corps et plaque avant :

aluminium anodisé

Accouplement et visserie :

acier zingué

Colonne : acier chromé

Guidage long et précis

Bon rapport qualité / prix

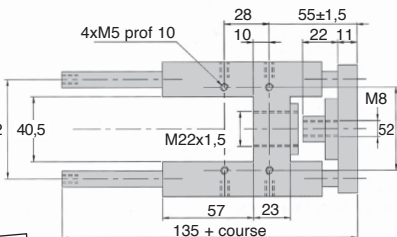
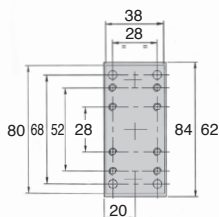
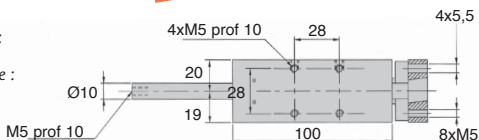
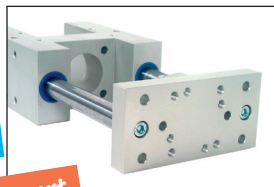

REMISES

Qté	1+	2+
Rem. Prix		Sur demande

Références	Course	Ø Vérin	Ø Colonne de guidage	Masse (kg)	Prix Uni.
UGH20-25	25	20	10	0,93	221,62 €
UGH20-50	50	20	10	0,96	222,65 €
UGH20-100	100	20	10	1,02	224,69 €
UGH20-160	160	20	10	1,09	227,21 €
UGH20-200	200	20	10	1,14	228,96 €
UGH20-250	250	20	10	1,20	231,02 €

Dimensions en mm

Unité de guidage en H



UGH25

Pour vérin Ø25 ISO 6432

Colonne de guidage pour vérin

- Guidage sur 4 douilles lisses en bronze
- Protection du guidage par 4 joints raclers
- Accouplement de tige de vérin libre sur la plaque avant
- Livré avec écrou spécifique pour la fixation du vérin
- Sans entretien
- T° d'utilisation : +5°C à +80°C
- Vitesse maxi. : 1m/s
- Charge admissible : voir tableau fin de section
- Matières :

Corps et plaque avant : aluminium anodisé

Accouplement et visserie : acier zingué

Colonne : acier chromé

Guidage long et précis

Bon rapport qualité / prix

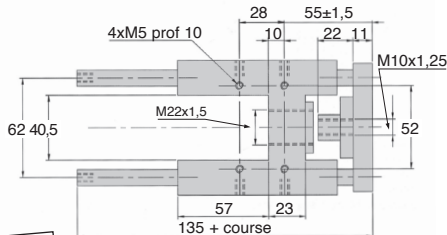
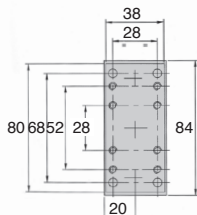
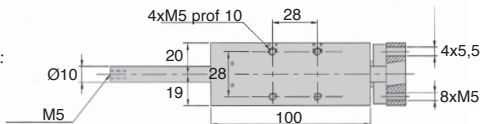
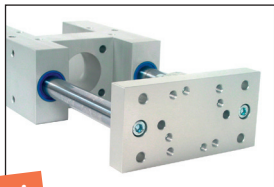

REMISES

Qté	1+	2+
Rem. Prix		Sur demande

Références	Course (mm)	Ø Vérin (mm)	Ø Colonne de guidage (mm)	Masse (kg)	Prix Uni.
UGH25-25	25	25	10	0,93	221,62 €
UGH25-50	50	25	10	0,96	222,62 €
UGH25-100	100	25	10	1,02	224,69 €
UGH25-160	160	25	10	1,09	227,21 €
UGH25-200	200	25	10	1,14	228,94 €
UGH25-250	250	25	10	1,20	230,99 €

Dimensions en mm



Unité de guidage en H

Pour vérin Ø50 ISO 1552 (VDMA 24562) UGH50

Colonne de guidage pour vérin

- Guidage sur 4 douilles lisses en bronze
- Protection du guidage par 4 joints racleurs
- Accouplement de tige de vérin libre sur la plaque avant
- Trous de positionnement suivant recommandations CNOMO
- Livré avec une pochette de 4 vis pour la fixation du vérin
- Sans entretien
- T° d'utilisation : +5°C à +80°C
- Vitesse maxi. : 1m/s
- Charge admissible : voir tableau fin de section

Bon rapport qualité / prix

Guidage long et précis

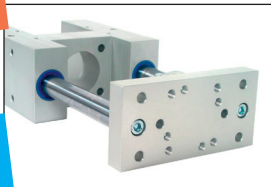

Matières

- Matières :

Corps et plaque avant aluminium anodisé
 Accouplement et visserie : acier zingué
 Colonne : acier chromé

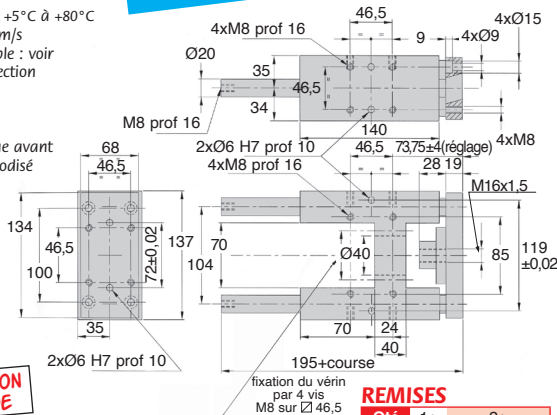

LIVRAISON RAPIDE

REMISES

Qté	1+	2+
Rem. Prix		Sur demande

Références	Course (mm)	Ø Vérin (mm)	Ø Colonne de guidage (mm)	Masse (kg)	Prix Uni. €
UGH50-25	25	50	20	3,82	348,91 €
UGH50-50	50	50	20	3,94	351,38 €
UGH50-100	100	50	20	4,18	356,32 €
UGH50-160	160	50	20	4,47	362,29 €
UGH50-200	200	50	20	4,66	366,22 €
UGH50-250	250	50	20	4,90	371,18 €
UGH50-320	320	50	20	5,24	378,09 €
UGH50-400	400	50	20	5,62	386,00 €
UGH50-500	500	50	20	6,10	395,93 €
UGH50-600	600	50	20	6,58	405,78 €

Dimensions en mm

Unité de guidage en H

Diagrammes de charge

En dynamique, pour les charges déportées et les grandes courses (au-dessous de la ligne pointillée), préférer un guidage sur douilles à billes, sinon diviser la charge par 4
Guidage sur douilles à billes sur demande

