

Pied articulé à embase tôle Ø50 Stock Inx Ac

PTA50

Charge maxi. jusqu'à 4 000N

PTA50ss

- **Pied articulé oscillant**
- Oscillation +/-5° par rapport à l'axe
- Finition brillante ou sablée de la base pour la version inox
- Matières :

Version acier brillant :

Embase : tôle acier zingué C40
Tige : acier zingué livrée sans écrou
Semelle : caoutchouc NBR vulcanisé dureté 80° shore

Version inox brillant ou sablé :

Embase : tôle inox 304 brillante ou sablée
Tige : inox 304 livrée sans écrou
Semelle : caoutchouc NBR vulcanisé dureté 80° shore

version
inox sablé

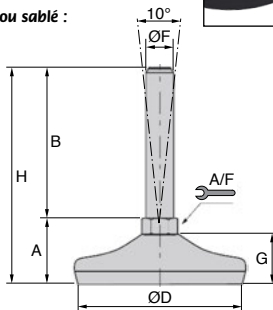

Options

- Autres dimensions de tige sur demande

REMISES

Qté	1+	15+	20+	25+	40+
Rem.	Prix -5%	-10%	-15%	Sur demande	

Références		ØD	ØF	B	A	A/F	G	H	Charge statique(N)	Stock*	Prix uni.
brillant	sablé									brillant	1 à 14
Pied acier											
PTA50-10-100	-	50	M10	100	29	14	19	129	4000	✓	16,07 €
PTA50-12-100	-	50	M12	100	29	14	19	129	4000	✓	16,07 €
PTA50-12-150	-	50	M12	150	29	14	19	179	4000	✓	17,34 €
PTA50-16-75	-	50	M16	75	29	16	19	104	4000	✓	16,50 €
PTA50-16-100	-	50	M16	100	29	16	19	129	4000	✓	17,62 €
PTA50-16-150	-	50	M16	150	29	16	19	179	4000	✓	19,98 €
Pied inox											
PTA50-10-75/SS	PTA50-10-75/SS/SB	50	M10	75	29	14	19	104	4000	✓	17,42 €
PTA50-10-125/SS	PTA50-10-125/SS/SB	50	M10	125	29	14	19	154	4000	✓	19,82 €
PTA50-12-75/SS	PTA50-12-75/SS/SB	50	M12	75	29	14	19	104	4000	✓	17,42 €
PTA50-12-125/SS	PTA50-12-125/SS/SB	50	M12	125	29	14	19	154	4000	✓	19,82 €
PTA50-16-75/SS	PTA50-16-75/SS/SB	50	M16	75	34	13	19	109	4000	✓	20,34 €
PTA50-16-100/SS	PTA50-16-100/SS/SB	50	M16	100	34	13	19	134	4000	✓	21,14 €
PTA50-16-150/SS	PTA50-16-150/SS/SB	50	M16	150	34	13	19	184	4000	✓	23,26 €

*Dans la limite du disponible - Dimensions en mm

Charge maxi. jusqu'à 10 000N

PTA80
PTA80ss

- **Pied articulé oscillant**
- Oscillation +/-5° par rapport à l'axe
- Finition brillante ou sablée de la base pour la version inox
- Matières :

Version acier brillant :

Embase : tôle acier zingué C40
Tige : acier zingué livrée sans écrou
Semelle : caoutchouc NBR vulcanisé dureté 80° shore

Version inox brillant ou sablé :

Embase : tôle inox 304
brillante ou sablée
Tige : inox 304 livrée sans écrou
Semelle : caoutchouc NBR vulcanisé dureté 80° shore

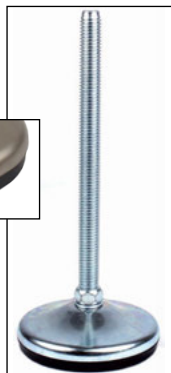
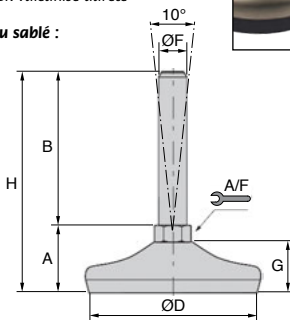
version
inox sablé**Options**

- Autres dimensions de tige sur demande

REMISES

Qté	1+	15+	20+	25+	40+
Rem.	Prix -5%	-10%	-15%	Sur demande	

Références		ØD	ØF	B	A	A/F	G	H	Charge statique(N)	Stock*	Prix uni. 1 à 14
brillant	sablé										
Pied acier											
PTA80-12-100	-	80	M12	100	35	14	25	135	10000	✓	22,85 €
PTA80-12-150	-	80	M12	150	35	14	25	185	10000	-	25,42 €
PTA80-16-100	-	80	M16	100	35	16	25	135	10000	✓	25,24 €
PTA80-16-150	-	80	M16	150	35	16	25	185	10000	-	27,91 €
PTA80-20-100	-	80	M20	100	36	20	25	136	10000	✓	26,50 €
PTA80-20-150	-	80	M20	150	36	20	25	186	10000	✓	29,76 €
PTA80-20-200	-	80	M20	200	36	20	25	236	10000	✓	32,49 €
Pied inox											
PTA80-12-100/SS	PTA80-12-100/SS/SB	80	M12	100	35	14	25	135	10000	✓	34,87 €
PTA80-12-150/SS	PTA80-12-150/SS/SB	80	M12	150	35	14	25	185	10000	✓	37,46 €
PTA80-16-100/SS	PTA80-16-100/SS/SB	80	M16	100	35	13	25	135	10000	✓	37,46 €
PTA80-16-150/SS	PTA80-16-150/SS/SB	80	M16	150	35	13	25	185	10000	✓	40,07 €
PTA80-20-100/SS	PTA80-20-100/SS/SB	80	M20	100	38	17	25	138	10000	-	42,02 €
PTA80-20-150/SS	PTA80-20-150/SS/SB	80	M20	150	38	17	25	188	10000	-	45,23 €
PTA80-20-200/SS	PTA80-20-200/SS/SB	80	M20	200	38	17	25	238	10000	✓	50,11 €

*Dans la limite du disponible - Dimensions en mm

Pied articulé à embase tôle à fixer Ø80 Stock Inx Aci

PTAF80 PAMF80

Charge maxi. jusqu'à 10 000N

- **Pied articulé oscillant**
- Oscillation +/-5° par rapport à l'axe
- Avec semelle antidérapante
- Finition brillante ou sablée de la base pour la version inox
- Matières :

Version acier brillant :

Embase : tôle acier zingué C40
Tige : acier zingué livrée sans écrou
Semelle : caoutchouc
NBR vulcanisé dureté 80° shore

Version inox brillant ou sablé :

Embase : tôle inox 304
brillante ou sablée
Tige :
inox 304 livrée sans écrou
Semelle :
caoutchouc NBR vulcanisé
dureté 80° shore

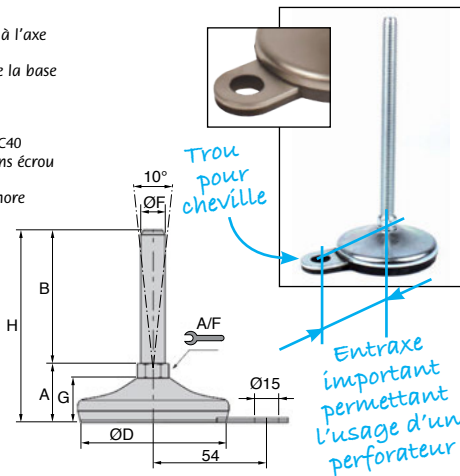

Avantages

- Facilité de fixation due au grand entraxe tige-oreille

Options

- Autres dimensions de tige sur demande

REMISES

Qté	1+	6+	10+	15+	20+
Rem.	Prix	-5%	-10%	-15%	Sur demande

Références		Filetage						Charge	Stock	Prix Uni.
brillant	sablé	ØD	ØF	B	A	A/F	G	H	statique(N)	brillant
Pied acier										
PTAF80-12-100	-	80	M12	100	35	14	25	135	10000	✓ 27,36 €
PTAF80-12-150	-	80	M12	150	35	14	25	185	10000	✓ 29,66 €
PTAF80-16-100	-	80	M16	100	35	16	25	135	10000	✓ 29,34 €
PTAF80-16-150	-	80	M16	150	35	16	25	185	10000	✓ 32,22 €
PTAF80-20-100	-	80	M20	100	36	20	25	136	10000	✓ 30,89 €
PTAF80-20-150	-	80	M20	150	36	20	25	186	10000	- 33,80 €
PTAF80-20-200	-	80	M20	200	36	20	25	236	10000	- 36,79 €
Pied inox										
PAMF80-12-100	PAMF80-12-100/SB	80	M12	100	35	14	25	135	10000	✓ 42,74 €
PAMF80-12-150	PAMF80-12-150/SB	80	M12	150	35	14	25	185	10000	✓ 45,30 €
PAMF80-16-75	PAMF80-16-75/SB	80	M16	75	35	13	25	110	10000	✓ 43,36 €
PAMF80-16-125	PAMF80-16-125/SB	80	M16	125	35	13	25	160	10000	✓ 46,63 €
PAMF80-16-175	PAMF80-16-175/SB	80	M16	175	35	13	25	210	10000	✓ 49,85 €
PAMF80-20-100	PAMF80-20-100/SB	80	M20	100	38	17	25	138	10000	- 49,85 €
PAMF80-20-150	PAMF80-20-150/SB	80	M20	150	38	17	25	188	10000	- 53,11 €
PAMF80-20-200	PAMF80-20-200/SB	80	M20	200	38	17	25	238	10000	- 57,95 €

*Dans la limite du disponible - Dimensions en mm

Charge maxi. jusqu'à 15 000N

PTAF100
PAMF100

- Pied articulé oscillant
- Oscillation +/-5° par rapport à l'axe
- Avec semelle antidérapante
- Finition brillante ou sablée de la base pour la version inox
- Matières :

Version acier brillant :

Embase : tôle acier zingué C40

Tige : acier zingué livrée sans écrou

Semelle : caoutchouc NBR vulcanisé dureté 80° shore

Version inox brillant ou sablé :

Embase : tôle inox 304 brillante ou sablée

Tige : inox 304 livrée sans écrou

Semelle : caoutchouc NBR vulcanisé dureté 80° shore

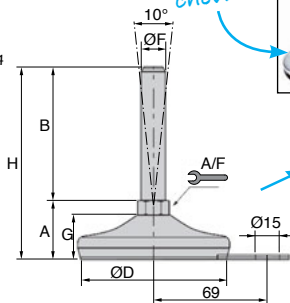
**Avantages**

- Facilité de fixation due au grand entraxe tige-oreille

Options

- Autres dimensions de tige sur demande

REMISES

Qté	1+	6+	10+	15+	20+
Rem.	Prix -5%	-10%	-15%	Sur demande	

Références		Filetage							Charge	Stock*	Prix Uni.
brillant	sablé	ØD	ØF	B	A	A/F	G	H	statique(N)	brillant	1 à 5
Pied acier											
PTAF100-16-100	-	100	M16	100	38	16	28	137,5	15000	✓	34,37 €
PTAF100-16-150	-	100	M16	150	38	16	28	187,5	15000	✓	37,07 €
PTAF100-16-200	-	100	M16	200	38	16	28	237,5	15000	✓	38,12 €
PTAF100-20-100	-	100	M20	100	39	20	28	138,5	15000	-	35,72 €
PTAF100-20-150	-	100	M20	150	39	20	28	188,5	15000	✓	38,95 €
PTAF100-20-200	-	100	M20	200	39	20	28	238,5	15000	✓	42,20 €
PTAF100-24-100	-	100	M24	100	39	24	28	138,5	15000	✓	41,07 €
PTAF100-24-150	-	100	M24	150	39	24	28	188,5	15000	-	44,56 €
Pied inox											
PAMF100-16-100	PAMF100-16-100/SB	100	M16	100	39,5	13	30	139,5	15000	✓	62,18 €
PAMF100-16-150	PAMF100-16-150/SB	100	M16	150	39,5	13	30	189,5	15000	✓	64,13 €
PAMF100-16-200	PAMF100-16-200/SB	100	M16	200	39,5	13	30	239,5	15000	-	68,65 €
PAMF100-20-100	PAMF100-20-100/SB	100	M20	100	43,0	17	30	143,0	15000	-	66,05 €
PAMF100-20-150	PAMF100-20-150/SB	100	M20	150	43,0	17	30	193,0	15000	-	69,99 €
PAMF100-20-200	PAMF100-20-200/SB	100	M20	200	43,0	17	30	243,0	15000	-	74,49 €

*Dans la limite du disponible - Dimensions en mm

Pied articulé à embase tôle Ø100 Stock Inx Aci

PTA100 PTA100ss

Charge maxi. jusqu'à 15 000N

- **Pied articulé oscillant**
- Oscillation +/-5° par rapport à l'axe
- Finition brillante ou sablée de la base pour la version inox
- Matières :

Version acier brillant :

Embase : tôle acier zingué C40
Tige : acier zingué livrée sans écrou
Semelle : caoutchouc NBR vulcanisé
dureté 80° shore

Version inox brillante ou sablée :

Embase : tôle inox 304
brillante ou sablée
Tige : inox 304 livrée
sans écrou
Semelle : caoutchouc
NBR vulcanisé
dureté 80° shore

version
inox sablée

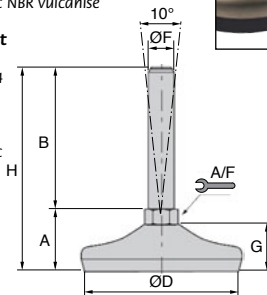

Options

- Autres dimensions de tige sur demande

REMISES

Qté	1+	15+	20+	25+	40+
Rem.	Prix -5%	-10%	-15%	Sur demande	

Références		ØD	ØF	B	A	A/F	G	H	Charge statique(N)	Stock	Prix Uni.
brillant	sablé									brillant	1 à 14
Pied acier											
PTA100-16-100	-	100	M16	100	38,0	16	28	137,5	15000	✓	27,91 €
PTA100-16-150	-	100	M16	150	38,0	16	28	187,5	15000	✓	30,67 €
PTA100-16-200	-	100	M16	200	38,0	16	28	237,5	15000	✓	31,67 €
PTA100-20-100	-	100	M20	100	39,0	20	28	138,5	15000	✓	29,25 €
PTA100-20-150	-	100	M20	150	39,0	20	28	188,5	15000	-	32,49 €
PTA100-20-200	-	100	M20	200	39,0	20	28	238,5	15000	-	35,72 €
PTA100-24-100	-	100	M24	100	39,0	24	28	138,5	15000	-	34,58 €
PTA100-24-150	-	100	M24	150	39,0	24	28	188,5	15000	-	37,94 €
Pied inox											
PTA100-16-100/SS	PTA100-16-100/SS/SB	100	M16	100	39,5	13	30	139,5	15000	✓	54,31 €
PTA100-16-150/SS	PTA100-16-150/SS/SB	100	M16	150	39,5	13	30	189,5	15000	✓	56,23 €
PTA100-16-200/SS	PTA100-16-200/SS/SB	100	M16	200	39,5	13	30	239,5	15000	-	60,78 €
PTA100-20-100/SS	PTA100-20-100/SS/SB	100	M20	100	43,0	17	30	143,0	15000	-	58,20 €
PTA100-20-150/SS	PTA100-20-150/SS/SB	100	M20	150	43,0	17	30	193,0	15000	-	62,05 €
PTA100-20-200/SS	PTA100-20-200/SS/SB	100	M20	200	43,0	17	30	243,0	15000	-	66,58 €
PTA100-24-100/SS	PTA100-24-100/SS/SB	100	M24	100	44,0	20	30	144,0	15000	-	62,70 €
PTA100-24-150/SS	PTA100-24-150/SS/SB	100	M24	150	44,0	20	30	194,0	15000	-	64,68 €

*Dans la limite du disponible - Dimensions en mm

Charge maxi. jusqu'à 40 000N

PTA150
PTA150ss

- **Pied articulé oscillant**
- Oscillation +/-5° par rapport à l'axe
- Finition brillante ou sablée de la base pour la version inox
- Matières :

Version acier brillant :

Embase : tôle acier zingué C40

Tige : acier zingué livrée sans écrou

Semelle : caoutchouc NBR vulcanisé dureté 80° shore

Version inox**brillant ou sablé :**

Embase : tôle inox 304

brillante ou sablée

Tige : inox 304 livrée

sans écrou

Semelle : caoutchouc

NBR vulcanisé

dureté 80° shore

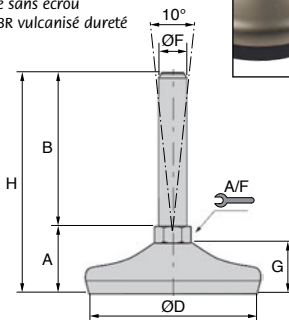
version
inox sablé**Options**

- Autres dimensions de tige sur demande

Nouvelles
dimensions**REMISES**

Qté	1+	15+	20+	25+	40+
Rem.	Prix -5%	-10%	-15%	Sur demande	

Références		Charge							Prix uni.	
brillant	sablé	ØD	ØF	B	A	A/F	G	H	statique(N)	1 à 14
Pied acier										
PTA150-24-100	-	150	M24	100	44	24	35	144	40000	54,22 €
PTA150-24-150	-	150	M24	150	44	24	35	194	40000	57,23 €
PTA150-24-200	-	150	M24	200	44	24	35	244	40000	60,48 €
PTA150-24-250	-	150	M24	250	44	24	35	294	40000	63,52 €
PTA150-30-100	-	150	M30	100	44	30	35	145	40000	59,52 €
PTA150-30-150	-	150	M30	150	44	30	35	195	40000	61,39 €
PTA150-30-200	-	150	M30	200	44	30	35	245	40000	67,57 €
PTA150-30-250	-	150	M30	250	44	30	35	295	40000	76,10 €
Pied inox										
PTA150-24-100/SS	PTA150-24-100/SS/SB	150	M24	100	49	20	35	149	40000	74,42 €
PTA150-24-150/SS	PTA150-24-150/SS/SB	150	M24	150	49	20	35	199	40000	78,51 €
PTA150-24-200/SS	PTA150-24-200/SS/SB	150	M24	200	49	20	35	249	40000	82,61 €
PTA150-24-250/SS	PTA150-24-250/SS/SB	150	M24	250	49	20	35	299	40000	86,71 €
PTA150-30-100/SS	PTA150-30-100/SS/SB	150	M30	100	50	26	35	150	40000	84,69 €
PTA150-30-150/SS	PTA150-30-150/SS/SB	150	M30	150	50	26	35	200	40000	90,68 €
PTA150-30-200/SS	PTA150-30-200/SS/SB	150	M30	200	50	26	35	250	40000	95,71 €
PTA150-30-250/SS	PTA150-30-250/SS/SB	150	M30	250	50	26	35	300	40000	100,71 €

Dimensions en mm