

Galet Ø42 pour convoyeur

Stock Pla

GAL

Pour axe Ø12 à Ø20

- Galet pour guidage retour de chaîne à palettes
- S'utilise sans roulement
- Matière : Polyéthylène autolubrifié

Info.

- Vendu par multiple, nous contacter

Accessoires

- Entretoise GAL (tome 5 p.98)
- Bague d'arrêt BAP (tome 5 p.94-95)

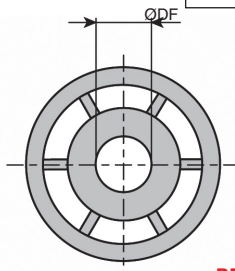
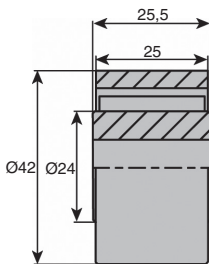
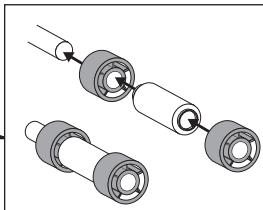
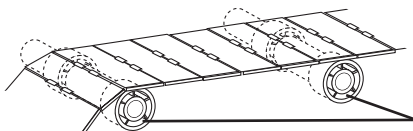

REMISES

Qté	1+	50+	100+
Rem. Prix		-5%	Sur demande

Références	ØDF	Masse (kg)	Stock*	Prix Uni. 1 à 49
GAL12-42-25	12	0,03	✓	1,85 €
GAL16-42-25	16	0,03	✓	2,01 €
GAL18-42-25	18	0,03	-	2,01 €
GAL20-42-25	20	0,03	-	2,01 €

*Dans la limite du disponible - Dimensions en mm

- Galet pour guidage retour de chaîne à palettes
- S'utilise sans roulement
- Matière :
Polyéthylène autolubrifié

Info.

- Vendu par multiple, nous contacter

Accessoires

- Entretoise GAL (tome 5 p.98)
- Bague d'arrêt BAP (tome 5 p.94-95)

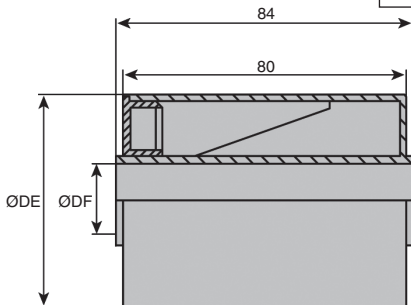
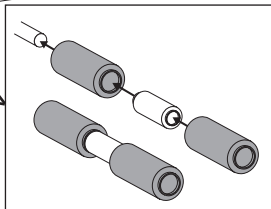
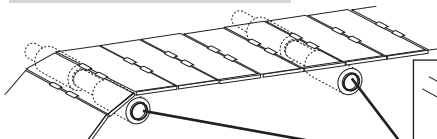

REMISES

Qté	1+	50+	100+
Rem. Prix	-5%	Sur demande	

Références	ØDF	ØDE	Masse (kg)	Stock*	Prix Uni. 1 à 49
GAL20-40-84	20,2	40	0,04	✓	4,12 €
GAL20-60-84	20,2	60	0,06	✓	4,33 €

*Dans la limite du disponible - Dimensions en mm

Entretoise pour galet de convoyeur **Stock** **Pla**

GAL

Pour axe Ø12 à Ø20

- Permet d'écarter les galets qui supportent la chaîne à palettes

- Matière :

Polyamide autolubrifié

Info.

- Vendu par multiple, nous contacter

Accessoires

- Bague d'arrêt BAP (tome 5 p.94-95)

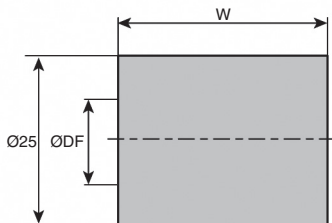
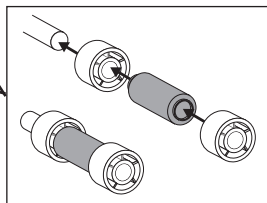
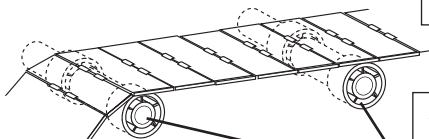

REMISES

Qté	1+	50+	100+
Rem. Prix	-5%	Sur demande	

Références	ØDF	W	Masse (kg)	Stock*	Prix Uni. 1 à 49
GAL12-25-39	12	39	0,01	✓	1,29 €
GAL16-25-39	16	39	0,01	✓	1,29 €
GAL18-25-39	18	39	0,01	-	1,29 €
GAL20-25-39	20	39	0,01	✓	1,29 €

*Dans la limite du disponible - Dimensions en mm

HPC

WEB
04/2021

www.hpceurope.com

Tél: 0 825 88 5000 Service 0,15 €/min + prix appel

- Galet pour guidage retour de chaîne à palettes
- Réduction des vibrations, du bruit et de l'usure
- Matière :
Caoutchouc et acétal

Avantages

- Gomme tendre : pas de marquage, bon grip

Accessoires

- Bague d'arrêt BAP (tome 5 p.94-95)

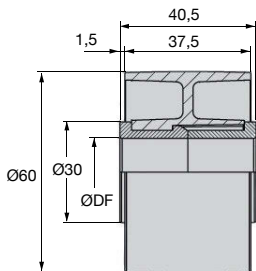
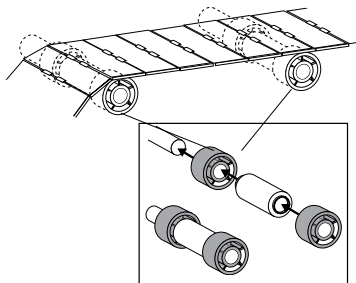

Gomme tendre, ne marque pas

REMISES

Qté	1+	50+	100+
Rem.	Prix	-5%	Sur demande

Références	ØDF	Masse (kg)	Stock*	Prix Uni. 1 à 49
GAL20-60-40/RUB	20,2	0,05	✓	5,80 €

*Dans la limite du disponible - Dimensions en mm