

- Tube pour structure
- Matières :
Inox ou aluminium anodisé
- Tube carré 25 x 25mm

Accessoires

- Voir guide **Produits de cartérisation** (tome 5 p.267)

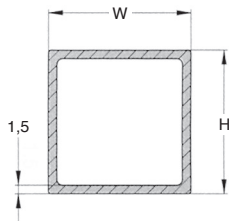

REMISES

Qté	1+	10+	21+
Rem. Prix	-5%	Sur demande	

Références	Matière	H	W	Longueur (mm)	Masse (kg/m)	Stock*	Prix Uni. 1 à 9
TUBE25-25/SS	Inox	25	25	3000	3,21	-	84,20 €
TUBE25-25/AL	Aluminium	25	25	3000	1,09	-	57,89 €

*Dans la limite du disponible - Dimensions en mm

Élément de soutien pour fixation structurale

EFTC

Inox

- Élément de fixation pour tube carré

- Matière :

Inox 304

Accessoires

- Tube TUBE25-25 (tome 5 p.269)

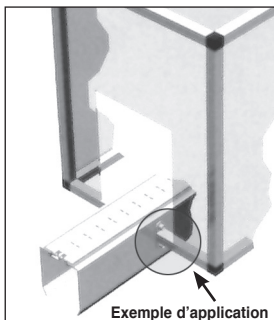
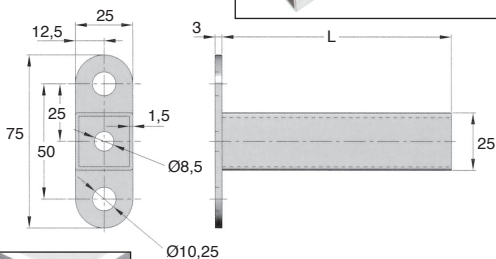

REMISES

Qté	1+	10+	21+
Rem. Prix	-5%	Sur demande	

Références	L	Masse (kg)	Prix Uni. 1 à 9
EFTC25-50/SS	50	0,09	11,09 €
EFTC25-100/SS	100	0,15	11,98 €
EFTC25-150/SS	150	0,20	13,05 €

Dimensions en mm



Noix de connexion pour tube carré

Plastique

NCTA
NCTB

- Pour tube carré \square 25 x 25 x 1,5 mm
- Matière :
Polyamide renforcé

Info.

- Vendu par multiple, nous contacter

Accessoires

- Tube pour structure TUBE
(tome 5 p.269)



Type A

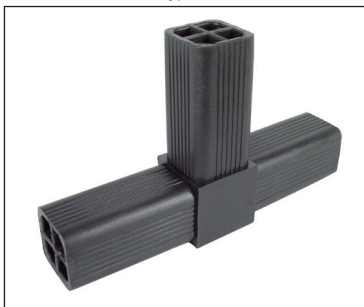
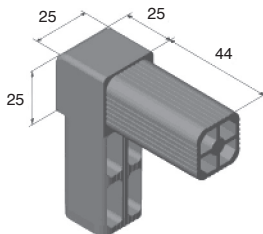

Type B

REMISES

Qté	1+	20+	30+
Rem.	Prix -10% Sur demande		

Références	Masse (kg)	Type	Stock*	Prix Uni. 1 à 19
NCT25-25A	0,05	A	✓	9,97 €
NCT25-25B	0,07	B	✓	11,16 €

*Dans la limite du disponible - Dimensions en mm

Noix de connexion pour tube carré



NCT_C NCT_D

Plastique

- Pour tube carré \square 25 x 25 x 1,5 mm
- Matière :
Polyamide renforcé

Info.

- Vendu par multiple, nous contacter

Accessoires

- Tube pour structure TUBE
(tome 5 p.269)

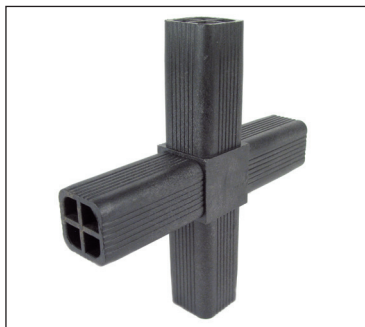

Type C

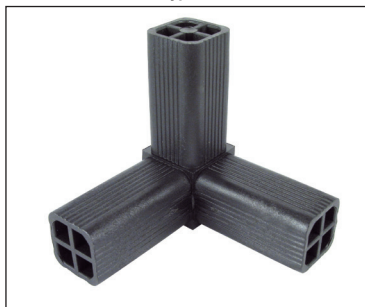

Type D

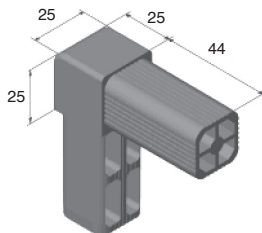

REMISES

Qté	1+	20+	30+
Rem. Prix	-10% Sur demande		

Références	Masse (kg)	Type	Stock*	Prix Uni. 1 à 19
NCT25-25C	0,09	C	✓	11,09 €
NCT25-25D	0,07	D	✓	10,87 €

*Dans la limite du disponible - Dimensions en mm



Noix de connexion pour tube carré

Plastique

NCT_E
NCT_F

- Pour tube carré 25 x 25 x 1,5 mm

- Matière :

Polyamide renforcé

Info.

- Vendu par multiple, nous contacter

Accessoires

- Tube pour structure TUBE
(tome 5 p.269)

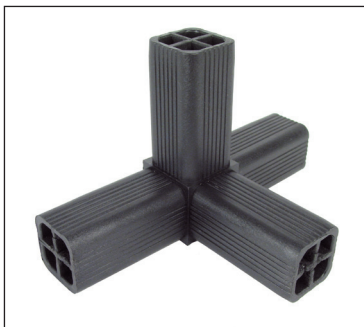

Type E

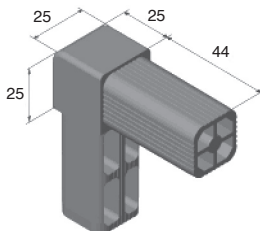

Type F

REMISES

Qté	1+	20+	30+
Rem.	Prix -10%	Sur demande	

Références	Masse (kg)	Type	Stock*	Prix Uni. 1 à 19
NCT25-25E	0,09	E	✓	11,09 €
NCT25-25F	0,11	F	✓	11,55 €

*Dans la limite du disponible - Dimensions en mm

Noix de connexion pour tube carré

NCT_G NCT_H

Plastique

- Pour tube carré \square 25 x 25 x 1,5 mm
- Matière :
Polyamide renforcé

Info.

- Vendu par multiple, nous contacter

Accessoires

- Tube pour structure TUBE (tome 5 p.269)

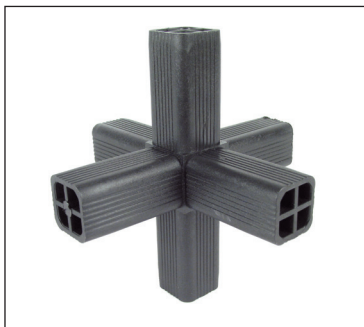

Type G

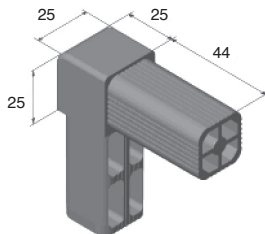

Type H

REMISES

Qté	1+	20+	30+
Rem.	Prix -10% Sur demande		

Références	Masse (kg)	Type	Stock*	Prix Uni. 1 à 19
NCT25-25G	0.13	G		12.46 €
NCT25-25H	0.05	H	✓	9.97 €

*Dans la limite du disponible - Dimensions en mm



Noix de connexion à angle variable

Plastique

NCTAT

- Pour tube carré $\varnothing 25 \times 25 \times 1,5 \text{ mm}$

- Matières :

Corps : polyamide renforcé

Visserie : inox

Info.

- Vendu par multiple, nous contacter

Accessoires

- Tube pour structure TUBE
(tome 5 p.269)

Réglable

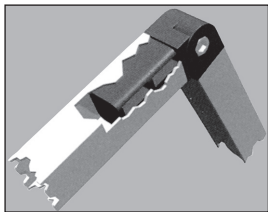

Exemple d'application

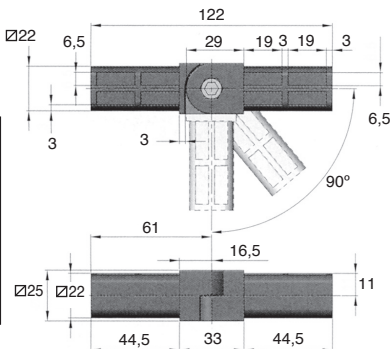

REMISES

Qté	1+	20+	30+
Rem.	Prix -10% Sur demande		

Références	Masse (kg)	Type	Stock*	Prix Uni. 1 à 19
NCT25-25AT	0,12	AT	✓	12,14 €

*Dans la limite du disponible - Dimensions en mm