



CHTRB8

Couple jusqu'à 4,7Nm

- Renvoi d'angle à 1 ou 2 sorties
- Rapport de 1:1 à 2:1
- Vitesse maxi. 3000 t/min
- Lubrification huile de synthèse
- Matières :
 - Boîtier : fonte d'aluminium
 - Engrenages : acier 16CrN4
- T° d'utilisation : -20°C à +80°C

Info.

- Charges axiale maxi : 210N
- Charges radiale maxi à 7,5mm : 110N
- En cas de multiplication, la vitesse maxi. en entrée sera 750 t/min pour les rapports 2:1.

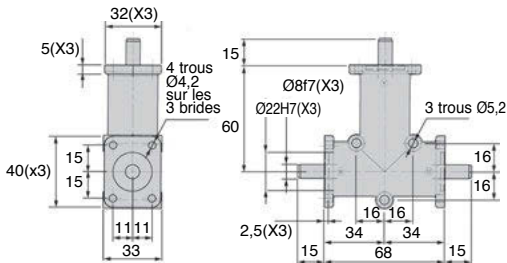
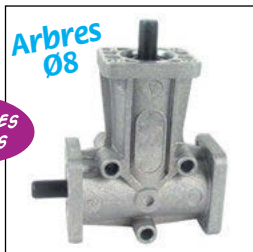

COUPLE DE SORTIE (Nm : VALEURS INDICATIVES)

Rapports	1:1	2:1
3000	1,7	1,4
2000	1,8	1,6
1400	2,0	1,7
VITESSE D'ENTREE (t/min)		
800	2,3	2,0
400	2,8	2,4
200	3,3	2,8
100	3,9	3,4
50	4,7	4,0

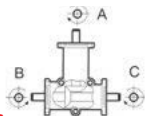

REMISES

Qté	1+	2+	4+
Rem. Prix	-15%		Sur demande

Références	Type	Rapport	Entrée	Sortie	Vitesse maxi. d'entrée (t/min)	Vitesse maxi sortie (t/min)	Masse (kg)	Stock	Prix Uni
CHTRB8-1-1	1	1:1	A	B	3000	3000	0,3	✓	156,85 €
CHTRB8-2-1	2	1:1	A	C	3000	3000	0,3	✓	156,85 €
CHTRB8-3-2	3	2:1	A	B	3000	1500	0,3	✓	156,85 €
CHTRB8-4-2	4	2:1	A	C	3000	1500	0,3	-	156,85 €
CHTRB8-5-1	5	1:1	A	B-C	3000	3000	0,3	✓	164,83 €
CHTRB8-6-2	6	2:1	A	B-C	3000	1500	0,3	-	164,83 €

*Dans la limite du disponible - Dimensions en mm



Renvoi d'angle en L ou T

Couple jusqu'à 16,5Nm

CHTRB15

- Renvoi d'angle à 1 ou 2 sorties
- Rapport de 1:1 à 2:1
- Vitesse maxi. 3000 t/min
- Lubrification huile de synthèse
- Matières :
Boîtier : fonte d'aluminium
Engrenages : acier 16CrN4
- T° d'utilisation : -20°C à +80°C

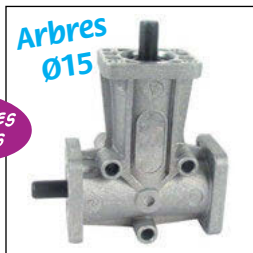

Arbres
Ø15

NOUVELLES
REMISES

Info.

- Charges axiale maxi : 410N
- Charges radiale maxi à 17,5mm : 200N
- En cas de multiplication, la vitesse maxi. en entrée sera 750 t/min pour les rapports 2:1.

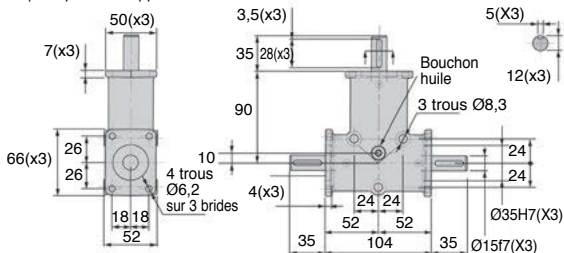

COUPLE DE SORTIE (Nm : VALEURS INDICATIVES)

Rapports	1:1	2:1
3000	5,9	5,2
2000	6,6	5,8
1400	7,2	6,3
VITESSE D'ENTREE (t/min)		
800	8,2	7,3
400	9,8	8,7
200	11,7	10,3
100	13,9	12,3
50	16,5	14,6

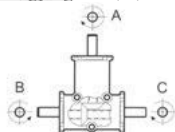

REMISES

Qté	1+	2+	4+
Rem.	Prix -15%	Sur demande	

Références	Type	Rapport	Entrée	Sortie	Vitesse maxi. d'entrée (t/min)	Vitesse maxi sortie (t/min)	Masse (kg)	Stock	Prix Uni
CHTRB15-1-1	1	1:1	A	B	3000	3000	1,1	✓	204,17 €
CHTRB15-2-1	2	1:1	A	C	3000	3000	1,1	✓	204,17 €
CHTRB15-3-2	3	2:1	A	B	3000	1500	1,1	✓	204,17 €
CHTRB15-4-2	4	2:1	A	C	3000	1500	1,1	✓	204,17 €
CHTRB15-5-1	5	1:1	A	B-C	3000	3000	1,2	✓	212,92 €
CHTRB15-6-2	6	2:1	A	B-C	3000	1500	1,2	✓	212,92 €

*Dans la limite du disponible - Dimensions en mm

Tél

0 825 88 5000
Service 0,15 € / min
+ prix appel

cial2@hpcurope.com

HPC

Tome ② 2021

② 241

Renvoi d'angle en L ou T



CHTRB20

Couple jusqu'à 53,1Nm

- Renvoi d'angle à 1 ou 2 sorties
- Rapport de 1:1 à 2:1
- Vitesse maxi. 3000 t/min
- Lubrification huile de synthèse
- Matières :
Boîtier : fonte d'aluminium
Engrenages : acier 16CrN4
- T° d'utilisation : -20°C à +80°C

Info.

- Charges axiale maxi : 760N
- Charges radiale maxi à 25mm : 430N
- En cas de multiplication, la vitesse maxi. en entrée sera 750 t/min pour les rapports 2:1.

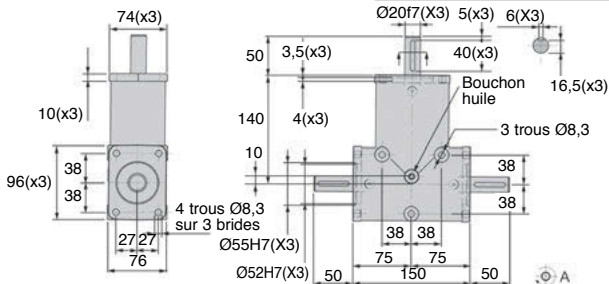
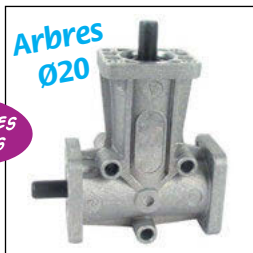

COUPLE DE SORTIE (Nm : VALEURS INDICATIVES)

Rapports	1:1	2:1
3000	19,1	15,3
2000	21,1	16,9
1400	23,1	18,5
VITESSE D'ENTREE (t/min)		
800	26,5	21,3
400	31,6	25,3
200	37,5	30,1
100	44,6	35,7
50	53,1	42,5

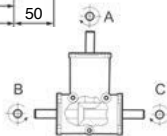

REMISES

Qté	1+	2+	4+
Rem.	Prix	-15%	Sur demande

Références	Type	Rapport	Entrée	Sortie	Vitesse maxi. d'entrée (t/min)	Vitesse maxi sortie (t/min)	Masse (kg)	Stock*	Prix Uni
CHTRB20-1-1	1	1:1	A	B	3000	3000	3,4	✓	290,12 €
CHTRB20-2-1	2	1:1	A	C	3000	3000	3,4	-	290,12 €
CHTRB20-3-2	3	2:1	A	B	3000	1500	3,4	-	290,12 €
CHTRB20-4-2	4	2:1	A	C	3000	1500	3,4	✓	290,12 €
CHTRB20-5-1	5	1:1	A	B-C	3000	3000	3,5	✓	294,76 €
CHTRB20-6-2	6	2:1	A	B-C	3000	1500	3,5	✓	294,76 €

*Dans la limite du disponible - Dimensions en mm



Renvoi d'angle en L ou T

Couple jusqu'à 87,3Nm

CHTRB25

- Renvoi d'angle à 1 ou 2 sorties
- Rapport de 1:1 à 2:1
- Vitesse maxi. 3000 t/min
- Lubrification huile de synthèse
- Matières :
 - Boîtier : fonte d'aluminium
 - Engrenages : acier 16CrN4
- T° d'utilisation : -20°C à +80°C

Info.

- Charges axiale maxi : 880N
- Charges radiale maxi à 35mm : 490N
- En cas de multiplication, la vitesse maxi. en entrée sera 750 t/min pour les rapports 2:1.

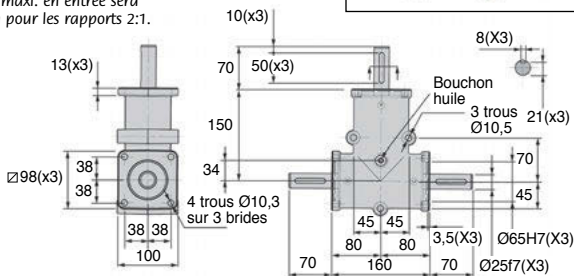
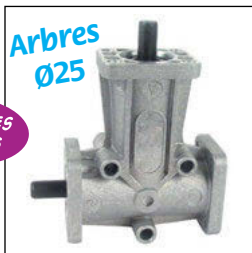

COUPLE DE SORTIE (Nm : VALEURS INDICATIVES)

Rapports	1:1	2:1
3000	31,4	29,6
2000	34,7	32,7
1400	38,0	35,8
VITESSE		
D'ENTREE	43,7	41,1
(t/min)	400	51,9
200	61,8	58,2
100	73,4	69,2
50	87,3	82,3

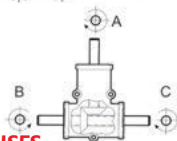

REMISES

Qté	1+	2+	4+
Rem.	Prix -15% Sur demande		

Références	Type	Rapport	Entrée	Sortie	Vitesse maxi. d'entrée (t/min)	Vitesse maxi sortie (t/min)	Masse (kg)	Prix Uni.
CHTRB25-1-1	1	1:1	A	B	3000	3000	5,5	359,88 €
CHTRB25-2-1	2	1:1	A	C	3000	3000	5,5	359,88 €
CHTRB25-3-2	3	2:1	A	B	3000	1500	5,5	359,88 €
CHTRB25-4-2	4	2:1	A	C	3000	1500	5,5	359,88 €
CHTRB25-5-1	5	1:1	A	B-C	3000	3000	5,8	372,85 €
CHTRB25-6-2	6	2:1	A	B-C	3000	1500	5,8	372,85 €

Dimensions en mm

Tél/ 0 825 88 5000
Service 0,15 € / min
+ prix appel

cial2@hpcurope.com

HPC

Tome ② 2021

② 243

Renvoi d'angle en L ou T



CHTRP8

Couple jusqu'à 9,1Nm

- Renvoi d'angle à 1 ou 2 sorties
- Rapport de 1:1 à 2:1
- Vitesse maxi. 3000 t/min
- Lubrification huile de synthèse
- Matières :
Boîtier : fonte d'aluminium
Engrenages : acier 16CrN4
- T° d'utilisation : -20°C à +80°C

Info.

- Charges axiale maxi : 280N
- Charges radiale maxi à 10mm : 150N
- En cas de multiplication, la vitesse maxi. en entrée sera 750 t/min pour les rapports 2:1.

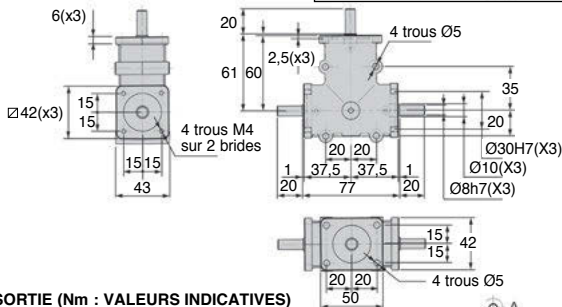
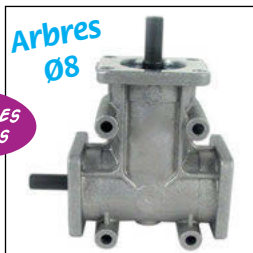

COUPLE DE SORTIE (Nm : VALEURS INDICATIVES)

Rapports	1:1	2:1
3000	3,3	3,2
2000	3,6	3,5
1400	4,0	3,9
VITESSE D'ENTREE (t/min)	4,5	4,4
400	5,4	5,3
200	6,4	6,3
100	7,6	7,5
50	9,1	8,9

REMISES

Qté	1+	2+	4+
Rem.	Prix -15%		Sur demande

Références	Type	Rapport	Entrée	Sortie	Vitesse maxi. d'entrée (t/min)	Vitesse maxi sortie (t/min)	Masse (kg)	Stock*	Prix Uni
CHTRP8-1-1	1	1:1	A	B	3000	3000	0,6	✓	215,71 €
CHTRP8-2-1	2	1:1	A	C	3000	3000	0,6	✓	215,71 €
CHTRP8-3-2	3	2:1	A	B	3000	1500	0,6	✓	243,64 €
CHTRP8-4-2	4	2:1	A	C	3000	1500	0,6	-	243,66 €
CHTRP8-5-1	5	1:1	A	B-C	3000	3000	0,6	✓	228,65 €
CHTRP8-6-2	6	2:1	A	B-C	3000	1500	0,6	-	258,66 €

*Dans la limite du disponible - Dimensions en mm



Renvoi d'angle en L ou T

Couple jusqu'à 34,5Nm

CHTRP14

- Renvoi d'angle à 1 ou 2 sorties
- Rapport de 1:1 à 3:1
- Vitesse maxi. 3000 t/min
- Lubrification huile de synthèse
- Matières :
 - Boîtier : fonte d'aluminium
 - Engrenages : acier 16CrN4
- T° d'utilisation : -20°C à +80°C

Info.

- Charges axiale maxi : 530N
- Charges radiale maxi à 15mm : 300N
- En cas de multiplication, la vitesse maxi. en entrée sera 750 t/min pour les rapports 2:1 et 500 t/min pour les rapports 3:1.

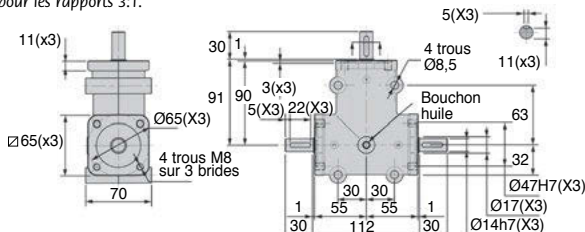
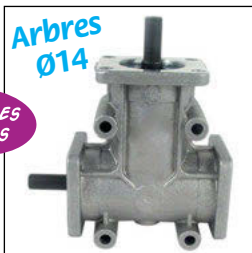

COUPLE DE SORTIE (Nm : VALEURS INDICATIVES)

Rapports	1:1	2:1	3:1
3000	12,4	12,2	9,9
2000	13,7	13,5	10,9
1400	15,0	14,7	12,0
VITESSE D'ENTREE (t/min)			
800	17,2	16,9	13,7
400	20,5	20,1	16,3
200	24,4	23,9	19,4
100	29,0	28,5	23,1
50	34,5	33,8	27,5

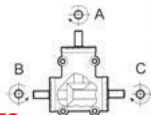

REMISES

Qté	1+	2+	4+
Rem.	Prix -15% Sur demande		

Références	Type	Rapport	Entrée	Sortie	Vitesse maxi. d'entrée (t/min)	Vitesse maxi sortie (t/min)	Masse (kg)	Stock*	Prix Uni
CHTRP14-1-1	1	1:1	A	B	3000	3000	2	✓	261,35 €
CHTRP14-2-1	2	1:1	A	C	3000	3000	2	✓	261,35 €
CHTRP14-3-2	3	2:1	A	B	3000	1500	2	✓	280,33 €
CHTRP14-4-2	4	2:1	A	C	3000	1500	2	✓	280,33 €
CHTRP14-5-3	5	3:1	A	B	3000	1000	2	✓	286,79 €
CHTRP14-6-3	6	3:1	A	C	3000	1000	2	✓	286,79 €
CHTRP14-7-1	7	1:1	A	B-C	3000	3000	2	✓	286,79 €
CHTRP14-8-2	8	2:1	A	B-C	3000	1500	2	✓	300,21 €
CHTRP14-9-3	9	3:1	A	B-C	3000	1000	2	✓	322,59 €

*Dans la limite du disponible - Dimensions en mm

Tél/

0 825 88 5000
Service 0,15 € / min
+ prix appel

cial2@hpcurope.com

HPC

Tome ② 2021

② 245

Renvoi d'angle en L ou T



CHTRP14

Couple jusqu'à 28,8Nm

**NOUVELLES
REMISES**

- Renvoi d'angle à 1 ou 2 sorties
- Rapport de 1:1 à 3:1
- Vitesse maxi. 3000 t/min
- Lubrification huile de synthèse
- Matières :
Boîtier : fonte d'aluminium
Engrenages : acier 16CrN4
- T° d'utilisation : -20°C à +80°C

**Sorties arbres
creux Ø14**

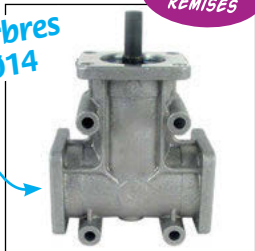

Info.

- Charges axiale maxi : 530N
- Charges radiale maxi à 15mm : 300N
- En cas de multiplication, la vitesse maxi. en entrée sera 750 t/min pour les rapports 2:1 et 500 t/min pour les rapports 3:1.

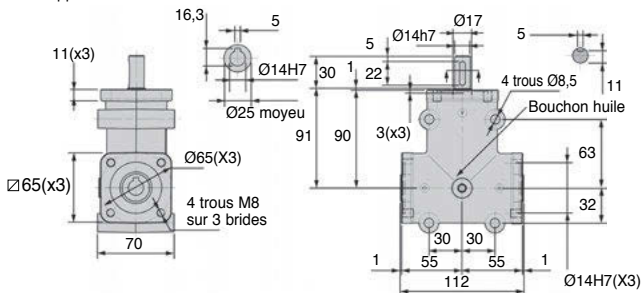

COUPLE DE SORTIE (Nm : VALEURS INDICATIVES)

Rapports	1:1	2:1	3:1
3000	10,3	10,1	9,9
2000	11,4	11,2	10,9
1400	12,5	12,2	12,0
VITESSE D'ENTREE (t/min)			
800	14,4	14,1	13,7
400	17,1	16,7	16,3
200	20,3	19,9	19,4
100	24,2	23,7	23,1
50	28,8	28,1	27,5

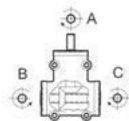

REMISES

Qté	1+	2+	4+
Rem. Prix	-15%		Sur demande

Références	Type	Rapport	Entrée	Sortie	Vitesse maxi. d'entrée (t/min)	Vitesse maxi. sortie (t/min)	Masse (kg)	Stock*	Prix Uni
CHTRP14-10-1	10	1:1	A	B-C	3000	3000	2	✓	328,77 €
CHTRP14-11-2	11	2:1	A	B-C	3000	1500	2	✓	355,15 €
CHTRP14-12-3	12	3:1	A	B-C	3000	1000	2	✓	382,54 €

*Dans la limite du disponible - Dimensions en mm



Renvoi d'angle en L ou T

Couple jusqu'à 87,3Nm

CHTRP19

- Renvoi d'angle à 1 ou 2 sorties
- Rapport de 1:1 à 3:1
- Vitesse maxi. 3000 t/min
- Lubrification huile de synthèse
- Matières :
Boîtier : fonte d'aluminium
Engrenages : acier 16CrN4
- T° d'utilisation : -20°C à +80°C

Info.

- Charges axiale maxi : 650N
- Charges radiale maxi à 20mm : 450N
- En cas de multiplication, la vitesse maxi. en entrée sera 750 t/min pour les rapports 2:1 et 500 t/min pour les rapports 3:1.

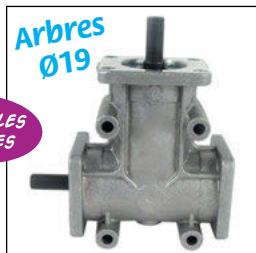

NOUVELLES REMISES

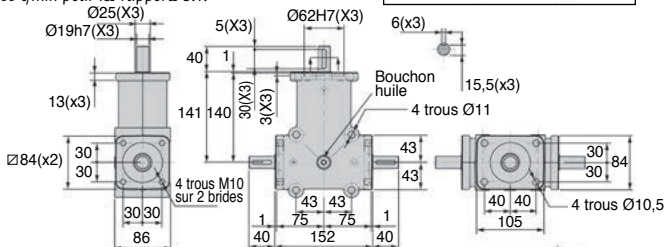

COUPLE DE SORTIE (Nm : VALEURS INDICATIVES)

Rapports	1:1	2:1	3:1
3000	31,4	29,6	22,8
2000	34,7	32,7	25,2
1400	38,0	35,8	27,6
VITESSE D'ENTREE (t/min)			
800	43,7	41,1	31,7
400	51,9	48,9	37,7
200	61,8	58,2	44,9
100	73,4	69,2	53,3
50	87,3	82,3	63,4

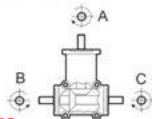

REMISES

Qté	1+	2+	4+
Rem.	Prix	-15%	Sur demande

Références	Type	Rapport	Entrée	Sortie	Vitesse maxi. d'entrée (t/min)	Vitesse maxi. sortie (t/min)	Masse (kg)	Stock*	Prix Uni
CHTRP19-1-1	1	1:1	A	B	3000	3000	4,5	✓	382,42 €
CHTRP19-2-1	2	1:1	A	C	3000	3000	4,5	-	382,42 €
CHTRP19-3-2	3	2:1	A	B	3000	1500	4,5	-	400,44 €
CHTRP19-4-2	4	2:1	A	C	3000	1500	4,5	-	400,42 €
CHTRP19-5-3	5	3:1	A	B	3000	1000	4,5	✓	418,58 €
CHTRP19-6-3	6	3:1	A	C	3000	1000	4,5	-	418,62 €
CHTRP19-7-1	7	1:1	A	B-C	3000	3000	4,5	✓	382,30 €
CHTRP19-8-2	8	2:1	A	B-C	3000	1500	4,5	-	406,14 €
CHTRP19-9-3	9	3:1	A	B-C	3000	1000	4,5	✓	435,56 €

*Dans la limite du disponible - Dimensions en mm

Tél/ 0 825 88 5000
Service 0,15 € / min
+ prix appel

cial2@hpcurope.com

HPC

Tome ② 2021

② 247

Renvoi d'angle en L ou T



CHTRP19

Couple jusqu'à 75,7Nm

NOUVELLES
REMISES

- Renvoi d'angle à 1 ou 2 sorties
- Rapport de 1:1 à 3:1
- Vitesse maxi. 3000 t/min
- Lubrification huile de synthèse
- Matières :
Boîtier : fonte d'aluminium
Engrenages : acier 16CrN4
- T° d'utilisation : -20°C à +80°C

Sorties arbres
creux Ø19

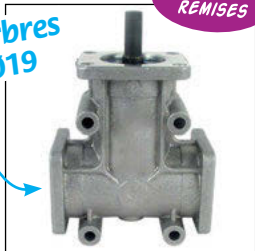

Info.

- Charges axiale maxi : 650N
- Charges radiale maxi à 20mm : 450N
- En cas de multiplication, la vitesse maxi. en entrée sera 750 t/min pour les rapports 2:1 et 500 t/min pour les rapports 3:1.

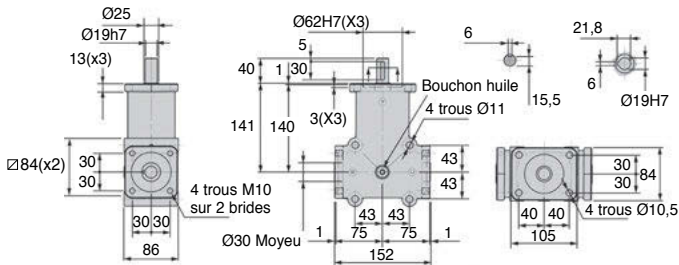

COUPLE DE SORTIE (Nm : VALEURS INDICATIVES)

Rapports	1:1	2:1	3:1
3000	27,2	26,6	22,8
2000	30,1	28,3	25,2
1400	32,9	31,0	27,6
VITESSE D'ENTREE (t/min)			
800	37,9	35,6	31,7
400	45,0	42,4	37,7
200	53,5	50,4	44,9
100	63,7	59,9	53,3
50	75,7	71,3	63,4

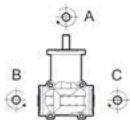

REMISES

Qté	1+	2+	4+
Rem. Prix	-15%	Sur demande	Sur demande

Références	Type Rapport	Entrée	Sortie	Vitesse maxi. d'entrée (t/min)	Vitesse maxi sortie (t/min)	Masse (kg)	Stock*	Prix Uni
CHTRP19-10-1	10 1:1	A	B-C	3000	3000	4,5	✓	494,26 €
CHTRP19-11-2	11 2:1	A	B-C	3000	1500	4,5	-	584,11 €
CHTRP19-12-3	12 3:1	A	B-C	3000	1000	4,5	-	673,13 €

*Dans la limite du disponible - Dimensions en mm



Renvoi d'angle en L ou T

Couple jusqu'à 87,3Nm

CHTRP24

- Renvoi d'angle à 1 ou 2 sorties
- Rapport de 1:1 à 3:1
- Vitesse maxi. 3000 t/min
- Lubrification huile de synthèse
- Matières :
Boîtier : fonte d'aluminium
Engrenages : acier 16CrN4
- T° d'utilisation : -20°C à +80°C

Info.

- Charges axiale maxi : 800N
- Charges radiale maxi à 25mm : 600N
- En cas de multiplication, la vitesse maxi. en entrée sera 750 t/min pour les rapports 2:1 et 500 t/min pour les rapports 3:1.

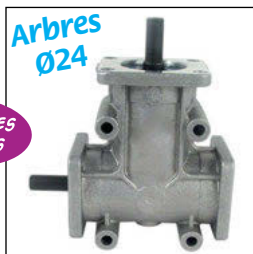

Arbres
Ø24

NOUVELLES
REMISES

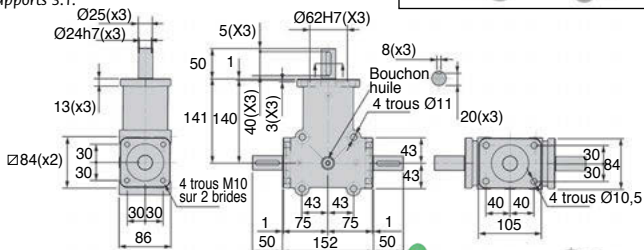

COUPLE DE SORTIE (Nm : VALEURS INDICATIVES)

Rapports	1:1	2:1	3:1
3000	31,4	29,6	22,8
2000	34,7	32,7	25,2
1400	38,0	35,8	27,6
VITESSE D'ENTREE (t/min)			
800	43,7	41,1	31,7
400	51,9	48,9	37,7
200	61,8	58,2	44,9
100	73,4	69,2	53,3
50	87,3	82,3	63,4

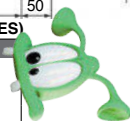

REMISES

Qté	1+	2+	4+
Rem.	Prix -15% Sur demande		

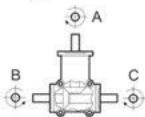

Références	Type	Rapport	Entrée	Sortie	Vitesse		Masse (kg)	Stock*	Prix Uni.
					maxi d'entrée (t/min)	maxi sortie (t/min)			
CHTRP24-1-1	1	1:1	A	B	3000	3000	4,5	-	392,14 €
CHTRP24-2-1	2	1:1	A	C	3000	3000	4,5	-	673,13 €
CHTRP24-3-2	3	2:1	A	B	3000	1500	4,5	-	441,25 €
CHTRP24-4-2	4	2:1	A	C	3000	1500	4,5	-	441,25 €
CHTRP24-5-3	5	3:1	A	B	3000	1000	4,5	✓	474,92 €
CHTRP24-6-3	6	3:1	A	C	3000	1000	4,5	✓	474,94 €
CHTRP24-7-1	7	1:1	A	B-C	3000	3000	4,5	✓	431,68 €
CHTRP24-8-2	8	2:1	A	B-C	3000	1500	4,5	✓	467,67 €
CHTRP24-9-3	9	3:1	A	B-C	3000	1000	4,5	-	515,00 €

*Dans la limite du disponible - Dimensions en mm

Tél

0 825 88 5000
Service 0,15 € / min
+ prix appel

cial2@hpcurope.com

HPC

Tome 2 2021

249