

- Matière :
Technopolymère noir

Info.

- Les dimensions sont données à titre indicatif et sujettes à modification selon les fabrications
- Vendu par multiple, nous contacter

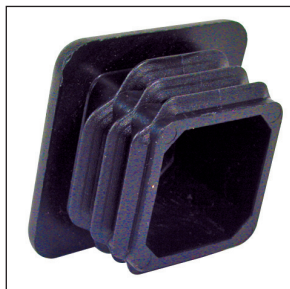
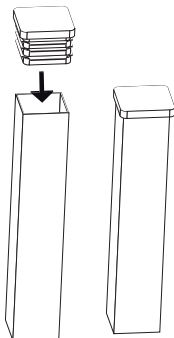

REMISES

Qté	1+	60+	100+	200+
Rem. Prix		-5%	-10%	Sur demande

Références	Ext. du tube	Epaisseur du tube	Stock*	Prix Uni. 1 à 59
BTC10	10x10	1-2	-	0,17 €
BTC12	12x12	1-2	-	0,17 €
BTC13	13x13	0,5-2	-	0,22 €
BTC15	15x15	1-2	✓	0,22 €
BTC16	16x16	1-2,5	✓	0,24 €
BTC18	18x18	1,5-3	-	0,24 €
BTC20	20x20	1-3	✓	0,24 €
BTC22	22x22	1-3	-	0,27 €
BTC25/1-3	25x25	1-3	✓	0,27 €
BTC28	28x28	1-3	-	0,57 €
BTC30/1-3	30x30	1-3	✓	0,57 €
BTC30/2,5-4,5	30x30	2,5-4,5	✓	0,70 €
BTC35/1-3	35x35	1-3	✓	1,05 €
BTC35/2,5-5	35x35	2,5-5	✓	1,05 €
BTC40/1-3	40x40	1-3	✓	1,40 €
BTC40/3-5	40x40	3-5	-	1,40 €

Références	Ext. du tube	Epaisseur du tube	Stock*	Prix Uni. 1 à 59
BTC40/4,5-5,5	40x40	4,5-5,5	✓	1,40 €
BTC45	45x45	1-3	✓	1,53 €
BTC50/1-2,5	50x50	1-2,5	✓	1,78 €
BTC50/2,6-4	50x50	2,6-4	✓	1,94 €
BTC50/3,5-6	50x50	3,5-6	✓	2,01 €
BTC60/1-3,5	60x60	1-3,5	✓	3,13 €
BTC60/3-5	60x60	3-5	✓	3,13 €
BTC70	70x70	2-5	✓	5,26 €
BTC80/2-4	80x80	2-4	✓	5,87 €
BTC80/2,5-5	80x80	2,5-5	-	6,14 €
BTC90/2-5	90x90	2-5	-	10,52 €
BTC100/1-4	100x100	1-4	✓	11,94 €
BTC100/5-8	100x100	5-8	✓	11,88 €
BTC120	120x120	2,5-6	✓	18,44 €
BTC150/5-8	150x150	5-8	-	31,23 €
BTC150/10-12,5	150x150	10-12,5	-	31,23 €

*Dans la limite du disponible - Dimensions en mm

- Élément de structure à tube carré
- Matière :
Polyamide renforcé

Info.

- Vendu par multiple, nous contacter

Accessoires

- Serrure magnétique SER
(tome 5 p.284)
- Charnière CHA
(tome 5 p.288)
- Loquet manuel LOQ
(tome 5 p.285)

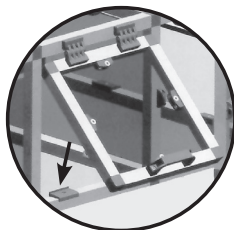
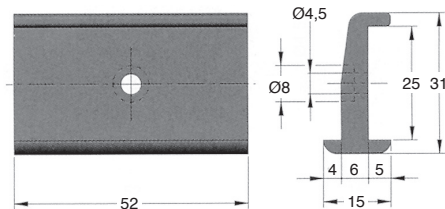

Exemple d'application

REMISES

Qté	1+	50+	100+
Rem.	Prix	-5%	Sur demande

Référence	Masse (kg)	Stock*	Prix Uni.
BLOC-25	0,01	✓	1 à 49 4,82 €

*Dans la limite du disponible - Dimensions en mm

Butée pour panneaux



BUT

Plastique

- Élément pour structure à tube carré
- Matière :
Polyamide renforcé

Info.

- Vendu par multiple, nous contacter

Accessoires

- Tube pour structure TUBE
(tome 5 p.269)

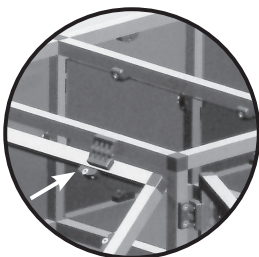

Exemple d'application

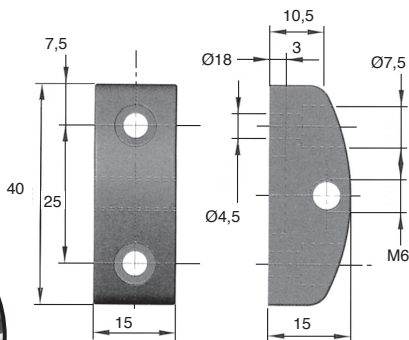

REMISES

Qté	1+	50+	100+
Rem. Prix	-5%	Sur demande	

Référence	Masse (kg)	Stock*	Prix Uni. 1 à 49
BUT40-15	0,01	✓	7,64 €

*Dans la limite du disponible - Dimensions en mm

- **Élément de structure à tube carré**

- **Matières :**

Bride : polyamide renforcé

Visserie : inox

Info.

- **Vendu par multiple, nous contacter**

Accessoires

- Profil support de panneaux PSP
(tome 5 p.287)

- Butée pour panneaux BUT
(tome 5 p.278)

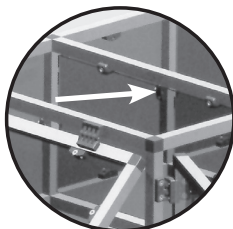
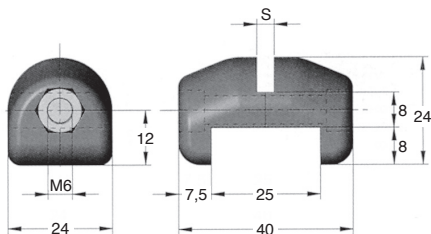

Exemple d'application

REMISES

Qté	1+	50+	100+
Rem. Prix	-5%	Sur demande	

Références	S	Masse (kg)	Stock*	Prix Uni. 1 à 49
BRI25-4	4	0,03	✓	5,29 €
BRI25-5	5	0,03	✓	5,29 €
BRI25-6	6	0,03	✓	5,29 €

*Dans la limite du disponible - Dimensions en mm