

Broche de fixation pour douille

New

BFD

Blocage à ressort rapide et léger

- Doigt de maintien et de centrage
- Élément de fixation
- Matière :
Acier finition naturelle
- T° d'utilisation : +180°C

Info

- Répétabilité +/-0,25mm

Accessoire

- Douille de réception BFD8-DLL
(tome 1 p.219)

NOUVEAU!

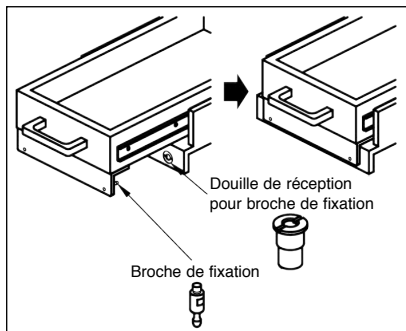

Exemple d'utilisation :
Fixation d'une unité coulissante

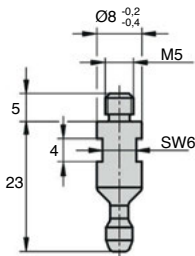

Force de cisaillement

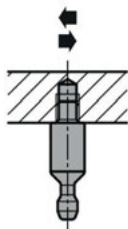

REMISES

Qté	1+	4+	8+
Rem. Prix	-5%	Sur demande	

Références	Force de cisaillement (kN)	Prix uni. 1 à 3
BFD8-23	1,8	4,70 €

Dimensions en mm

New Douille de réception pour broche de fixation

Blocage à ressort rapide et léger **BFD8-23**

NOUVEAU!

- Élément de blocage à associer avec la broche de fixation BFD.
- Les 3 billes à l'intérieur de la douille maintiennent la broche avec la force de serrage indiquée.
- Matières :
 - Corps acier nickelé
 - Billes inox traité
 - Ressort inox
- T° d'utilisation : jusqu'à 180°C



Montage

- Forme A : plaques d'une épaisseur de 6mm min.
- Forme B : plaques d'une épaisseur de 10mm max.
- Forme C : plaques d'une épaisseur supérieur à 10mm.
- Forme D : trou borgne.

Accessoires

- Broche de fixation pour douille BFD8-23 (tome 1 p.218)

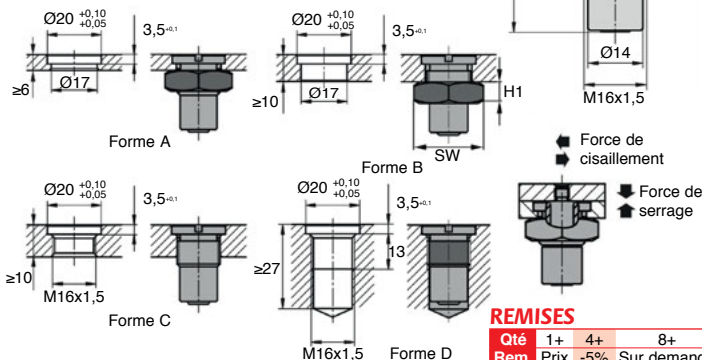

REMISES

Qté	1+	4+	8+
Rem.	Prix	-5%	Sur demande

Références	Force de serrage (N)		Force de Cisaillement (kN)		H1	SW	Prix Uni. 1 à 3
	(N)		(kN)				
BFD8-7/DLL	7		1,8		-	-	30,00 €
BFD8-15/DLL	15		1,8		-	-	30,00 €
DLL-M16-EC	Ecrou pour BFD8				8	24	0,69 €
DLL-M16-TOOL	Outils de montage						20,81 €

Dimensions en mm

0 825 88 5000

Service 0,15 € / min
+ prix appel

Tél

cial2@hpcurope.com

HPC

Tome 1 2021

1 219

Broche pour douille magnétique

New

BDM Blocage magnétique rapide et léger

- **Doigt de maintien pour douille magnétique**
- Élément de fixation pour maintenir des tôles ou de fines plaques. La broche est retenue dans le corps de la douille par un aimant.
- Matière :
Acier finition naturelle

Info

- La broche est maintenue en place par le magnétisme dans la douille magnétique **BDM6-7/DLL**.
- Possibilité de fixation avec écrou (non fourni) ou en vissant directement dans la contre-pièce.

Accessoire

- Douille de logement **BDM6-7/DLL** (tome 1 p.221)

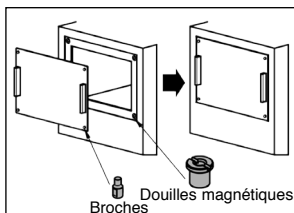

Exemple d'utilisation :
Montage rapide ou retrait de clapets

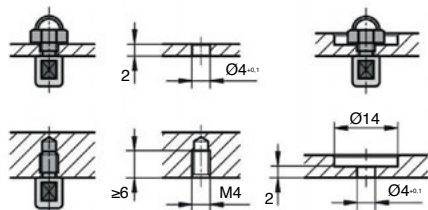

NOUVEAU !

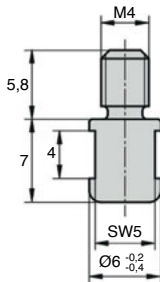

Tolérances de montage recommandées:

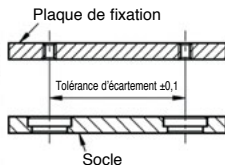

REMISES

Qté	1+	4+	8+
Rem. Prix	-5%	Sur demande	

Références	Force de cisaillement (kN)	Prix uni. 1 à 3
BDM6-7	0,9	3,14 €

Dimensions en mm

New

Douille magnétique pour broche

Blocage magnétique rapide et léger **BDM DLL**

NOUVEAU !

- Douille magnétique.
- Un aimant dans la douille attire la broche **BDM6-7** et la maintient avec la force de serrage indiquée.
- Matières :
 - Corps en inox finition naturelle
 - Aimant néodyme
- T° d'utilisation : 80°C maxi



Montage

- Forme A : plaques d'une épaisseur de 6mm min.
- Forme B : plaques d'une épaisseur de 10mm max.
- Forme C : plaques d'une épaisseur supérieur à 10mm.
- Forme D : trou borgne.

Info

- Répétabilité +/-0,25mm

Accessoires

- Broche pour douille magnétique **BDM6-7** (tome 1 p.220)

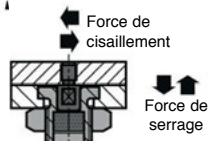
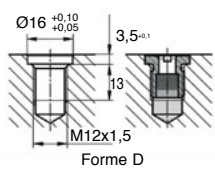
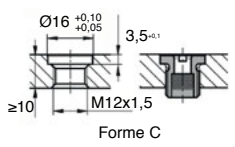
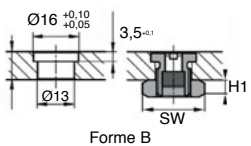
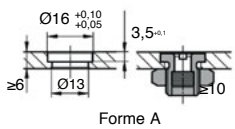
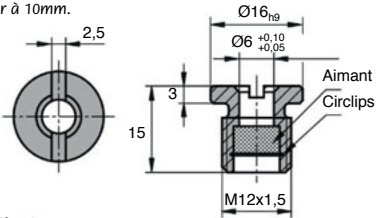

REMISES

Qté	1+	4+	8+
Rem. Prix	-5%	Sur demande	

Références	Force de serrage (N)	Force de cisaillement (kN)	H1	SW	Prix Uni. 1 à 3	
BDM6-7/DLL	7	0,8	-	-	12,60 €	
DLL-M12-EC/SS	Ecrout pour BDM6-7/DLL			6	19	0,57 €
DLL-M16-TOOL	Outils de montage pour BDM6-7/DLL					20,81 €

Dimensions en mm

0 825 88 5000
Service 0,15 € / min + prix appel

cial2@hpcurope.com

HPC

Tome 1 2021

1 221

Tél