

Butée de porte pour profilé aluminium

ACLAPB

Fermeture par magnétisme

- **Système de fermeture rapide pour porte**

- **Matières :**

Plastique PA renforcé fibres de verre

Aimant Neodyme

Contreplaque et visserie acier

Avantages

- Butée discrète

- Encombrement réduit, prend peu de place à l'intérieur de la machine

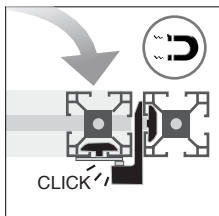
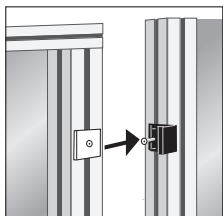
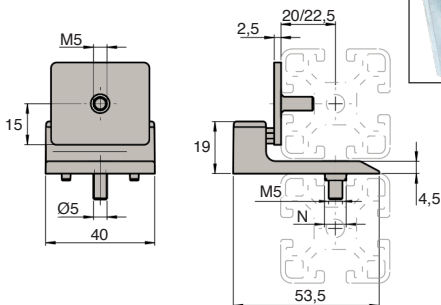

Exemple d'application

REMISES

Qté	1+	50+	100+
Rem.	Prix	-5%	Sur demande

Référence	N	Force de retenue (N)	Masse (g)	Prix Uni. 1 à 49
ACL-APB-53	8/10	30	53	12,65 €

Dimensions en mm