

- Version en plastique
- Léger
- Economique
- Résistant à la corrosion
- Existe en 2 dimensions
- Fourni sans molette

Economique

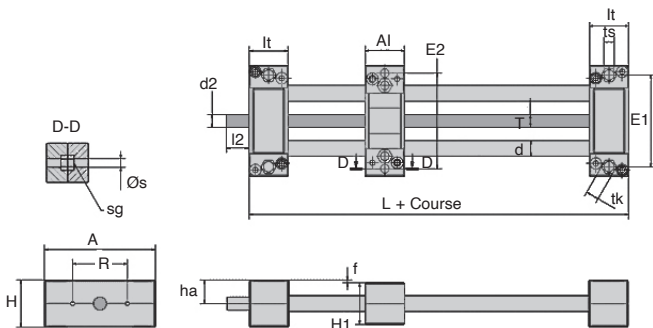
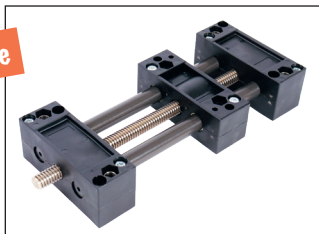

Références	A	Al	H	E1	E2	L	R	f	lt	tk	ts
SHTP-01-06	45	45	19	38	36,5	67	25	1	11	8	4,2
SHTP-01-12	85	30	36	70	73,0	90	42	2	30	10	6,6
SHTP-02-12	85	30	36	70	73,0	90	42	2	30	10	6,6

Références	s	sg	d	T	l2	d2*	standard	ha	H1
SHTP-01-06	5,0	-	6	M8	15	M8	9	18	
SHTP-01-12	6,3	M6	12	TR10x2	17	TR10x2	16	32	
SHTP-02-12	6,3	M6	12	TR10x2	17	TR10x2	16	32	

Dimensions en mm



REMISES

Qté	1+	2+	3+
Rem.	Prix -10% Sur demande		

Références	Course maximale (mm)	Profilé aluminium		Particularités
		Poids (kg)	Sup.de Poids (kg) (0,1m de course)	
SHTP-01-06	300	0,11	0,06	Chariot carré avec 4 trous de fixation symétriques
SHTP-01-12	750	0,35	0,11	Films lisses et écrous en iglidur® J
SHTP-02-12	750	0,35	0,11	-

Références	Course (mm)	Stock*	Prix Uni.
SHTP-01-06-100	100	✓	152,28 €
SHTP-01-06-250	250	✓	173,47 €
SHTP-01-12-100	100	✓	186,41 €
SHTP-01-12-250	250	✓	223,80 €
SHTP-01-12-500	500	-	267,97 €
SHTP-02-12-100	100	✓	154,91 €
SHTP-02-12-250	250	✓	169,39 €
SHTP-02-12-500	500	-	224,98 €

*Dans la limite du disponible - Dimensions en mm



Exempt d'entretien

- Matières :

- Arbre : aluminium anodisé dur
- Vis trapézoïdale : acier C15
- Paliers et film lisses : Iglidur® J
- Ecrou : Iglidur® W300

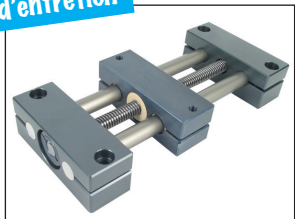

Avantages

- Solution n'exigeant absolument aucun entretien
- Absence de corrosion
- Très léger
- Ecrou pour vis trapézoïdale en polymères hautes performances
- Traverses et chariots en aluminium anodisé

Options

- SHTC12 course maxi. 1000mm
- SHTC20 et SHTC30 course maxi. 2000mm

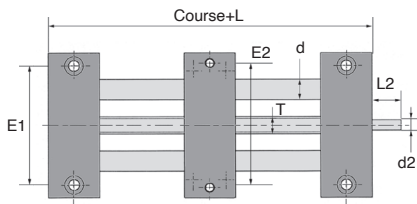
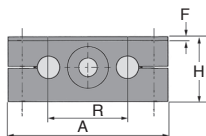
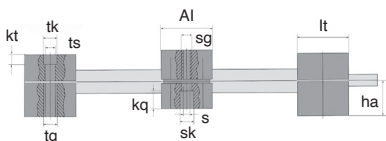

Références	A	Al	H	E1	E2	L	R	F	lt	tk	ts	tg
SHTC-12	-0,3	-0,3	34	+/-0,15	+/-0,15	90	42	2	30	11	6,6	M8
SHTC-20	130	36	48	108	115	108	72	2	36	15	09,0	M10
SHTC-30	180	50	68	150	158	150	96	4	50	20	13,5	M16

Références	kt	S	sk	sg	kq	d	T	L2	d2 (h9)	ha
SHTC-12	6,4	6,3	10	M6	6,0	12	TR10x2	17	TR10x2*	18
SHTC-20	8,6	06,4	11	M8	07,0	20	TR18x4	26	12	23
SHTC-30	12,6	11,0	18	M12	10,6	30	TR24x5	38	14	36

* TR10x2 fourni avec sortie de vis à pas trapézoïdale non usinée - Dimensions en mm

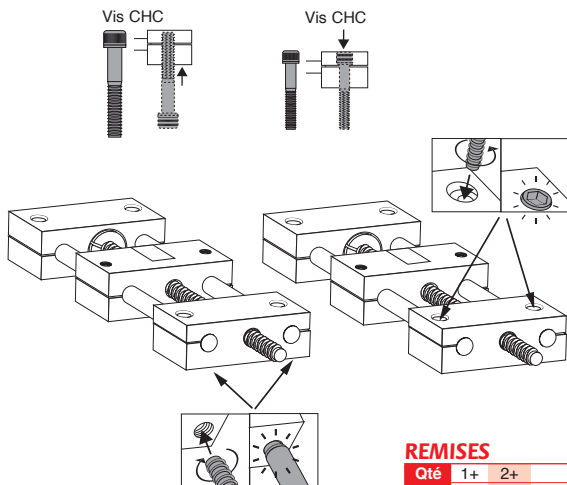

REMISES

Qté	1+	2+	3+
Rem.	Prix -10% Sur demande		

Références	Charge axiale maxi.			Charge radiale	
	Statique (N)	Dynamique (MPaxm/s) palier axial	Dynamique (MPaxm/s) écrou trap.	Statique (N)	Dynamique (N)
SHTC-12	700	0,23	0,08	1400	1000
SHTC-20	1600	0,23	0,08	3200	3000
SHTC-30	2500	0,23	0,08	5000	5000

Références	Vitesse maxi.		Course (mm)	Prix Uni.
	De la vis (t/min)	D'avancée (m/min)		
SHTC-12-100	500	1,0	100	353,83 €
SHTC-12-250	500	1,0	250	467,56 €
SHTC-12-500	500	1,0	500	442,78 €
SHTC-20-100	300	1,2	100	505,48 €
SHTC-20-250	300	1,2	250	547,18 €
SHTC-20-500	300	1,2	500	616,70 €
SHTC-20-1000	300	1,2	1000	755,72 €
SHTC-30-100	220	1,1	100	808,80 €
SHTC-30-250	220	1,1	250	867,28 €
SHTC-30-500	220	1,1	500	964,73 €
SHTC-30-1000	220	1,1	1000	1 159,63 €

Dimensions en mm

Table linéaire DryLin®

Fiche technique

Les tables linéaires DryLin® ont été développées pour toutes sortes d'application. Le mouvement linéaire est rendu possible grâce au filetage trapézoïdal, lequel peut-être activé manuellement ou par un moteur.

La vitesse maxi linéaire est de 1m/min.

L'aptitude des tables linéaires pour une application en particulier peut être vérifiée à l'aide des tableaux ci-dessous.

Les vis trapézoïdales aux dimensions suivantes sont utilisées dans les tables linéaires :

- TR 10x2 : SHTC12, SHTP12
- TR 18x4 : SHTC20
- TR 24x5 : SHTC30

Les charges indiquées sont des charges axiales. Il ne peut y avoir de charge radiale dans le cas de vis trapézoïdales. En cas de montage horizontal avec des charges radiales, la formule suivante peut être appliquée :

$$F \text{ axiale} = F \text{ radiale} \times 0,25$$

(en cas de montage horizontal)

■ TR 10x2

■ TR 18x4

■ TR 24x5

Vitesse d'avance maxi [m/min]

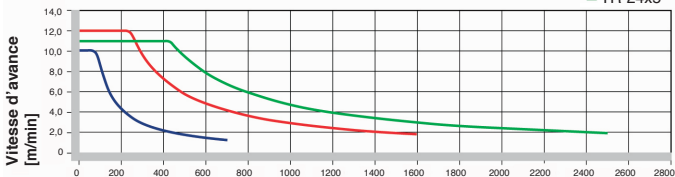

Charge axiale [N]

Vitesse de rotation maxi admissible des vis trapézoïdales [rpm]

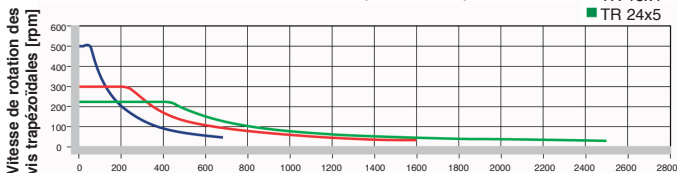

Charge axiale [N]

Couple d'entraînement [Nm]

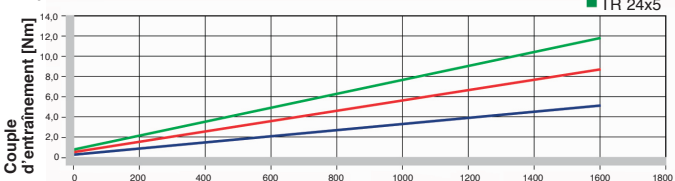

Charge axiale [N]